



# HERZOG<sup>®</sup>

PLANEN- UND ZELTE-FABRIK, CAMPING & FREIZEIT

---

# Konstrukc e a Pokyny pro péči



WE ♥   
CAMPING



Rodina Herzog a její zaměstnanci vám přejí mnoho příjemných a pohodových dnů s vaší novou markýzou Herzog.

Zakoupili jste si kvalitní výrobek, od kterého můžete očekávat, že bude vynikat detaily a kvalitou.

Dlouhé životnosti dosáhnete pouze správnou péčí a údržbou, k čemuž vám poslouží tyto pokyny.

Vaše rodina Herzogových

### Přečtěte si prosím pozorně tento návod k montáži a údržbě Herzog.

Při zkušební montáži se pak seznámíte s novým stanem. **Označte si** jednotlivé části rámu (po postavení) napravo a nalevo od rozdělení trubek různobarevnou lepicí páskou (viz obr. 1 a 2). To vám umožní rychlé sestavení vaší "prázdňinové vily" v místě vaší dovolené.

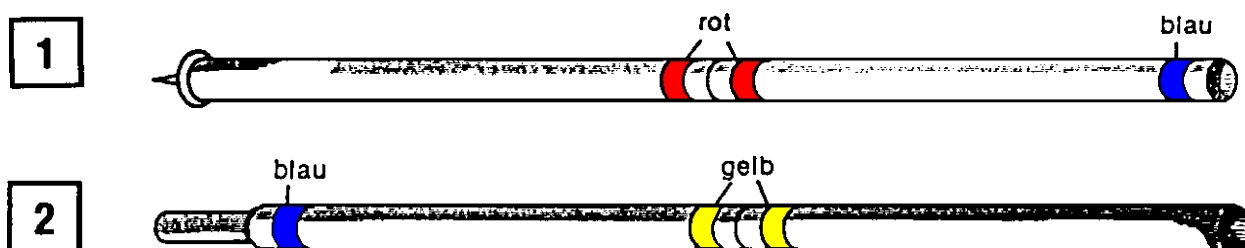

Stany Herzog jsou dodávány **se základním příslušenstvím**, které je dostatečné pro běžné terénní a povětrnostní podmínky. Speciální příslušenství pro písčité nebo kamenitý terén, bouřky apod. je k dispozici u specializovaných prodejců. Nezapomeňte, že dobrou stabilitu umožňuje pečlivé ukotvení k zemi.

Každý stan je při závěrečné kontrole pečlivě zkontrolován, ale i tak může při montáži dojít k chybě. To můžete zjistit při zkušební montáži. Pokud nějaký díl chybí, dodáme vám ho okamžitě. Proto prosím dodržujte **plán lešení**. V případě náhradních objednávek zaškrtněte požadované díly a zašlete je spolu s objednávkou. Plán vám bude vrácen.

**Výdaje vzniklé v místě dovolené z důvodu chybějících dílů nebudou námi proplaceny.**

## VÝBĚR MÍSTA

Pokud je to možné, vyberte místo instalace na rovném terénu a odstraňte z něj kameny a jiné ostré předměty.

**Upozornění:** Kapající prskyřice ze stromů může poškodit kůži stanu. Pokud je to možné, umístěte vchod do stanu směrem odvráceným od povětrnostních vlivů. Při stavění stanu položte plášť stanu na podlahku.

## KONSTRUKCE STANŮ, MARKÝZY PRO KARAVANY

### Instalace držáku trnu - systém Easy-Clip (příslušenství za příplatek)

Pokud nejsou držáky trnů již připevněny ke karavanu.

Pokud je markýza již vybavena držáky markýzy, namontujte držáky dodané s markýzou. Pod držáky hrotů umístěte těsnicí materiál, např. pásku Bostik (viz obr. 3 a 4).

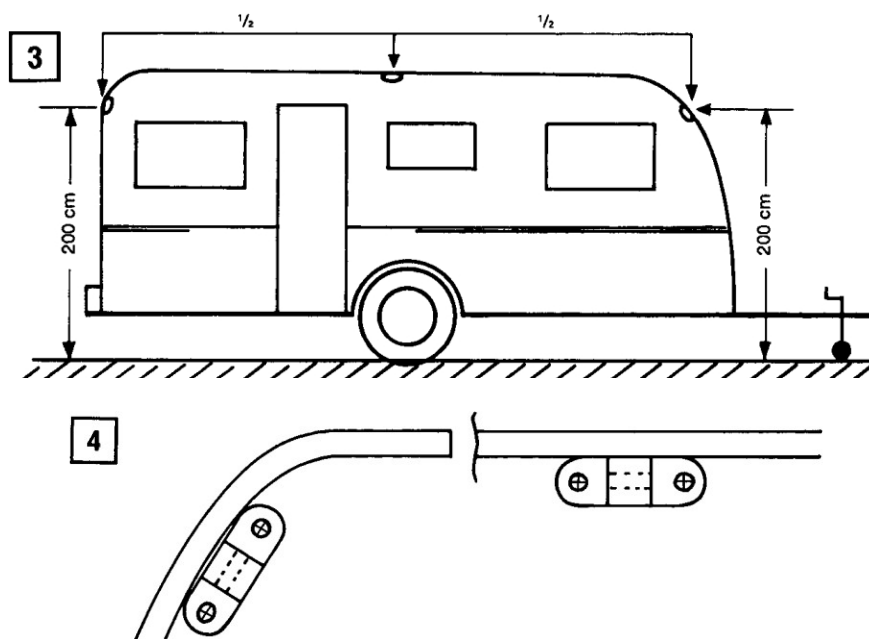

Postavte karavan na rovnou plochu a určete přesné rozměry. Pokud je stan vybaven systémem Easy-Clip (za příplatek), není třeba montovat držáky kolíků. Držáky Easy-Clip se natáhnou do potrubí Easy-Clip našitého na stanu a poté se pomocí střešních tyčí přitisknou na karavan (viz obr. 3 a 5).



Při zatížení sněhem větším než 50 cm a při vichřici je nutné systém Easy-Clip nahradit držáky altánů.

**Upozornění: Pouze při dodržení těchto rozměrů dosáhnete přesného uložení střechy.**

U všech stanů s délkou nad 450 cm doporučujeme přidavné střešní tyče. U všech stálých kempinkových stanů, které jsou ponechány delší dobu bez dozoru, by měly být tyče zesíleny. U stanů, které jsou ponechány stát v zimě, doporučujeme vzdálenost 40 až 50 cm mezi střešními tyčemi a dodatečnými hurikánovými podpěrami.

1. Vytáhněte kolo a čelní sklo do lišty na karavanu nebo je připevněte pomocí lisovacích čepů (obr. 6).



2. Rozložte plášť stanu rovnoběžně s karavanem tak, aby potrubí směřovalo ke karavanu (obr. 7).

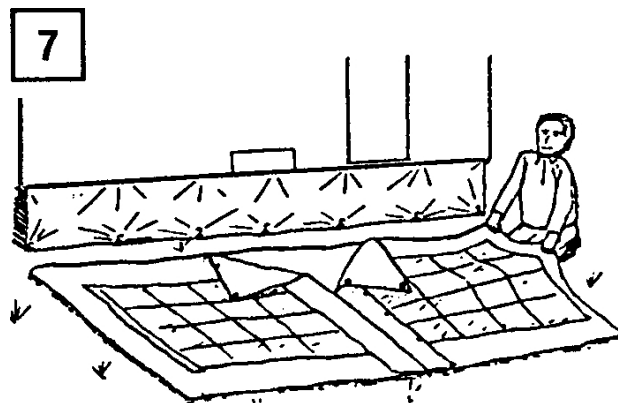

3. Před zatažením potrubí odstraňte veškeré zbytky v liště potrubí a otřete všechny ostré hrany.  
4. Odstranění bočních stran a předního panelu usnadní jeho zasunutí.  
5. Prostřední konzolu zasuňte do výřezu ve štítu, střešní trn vedte skrz oko, teleskopicky vysuňte základní část a zajistěte ji (obr. 9).

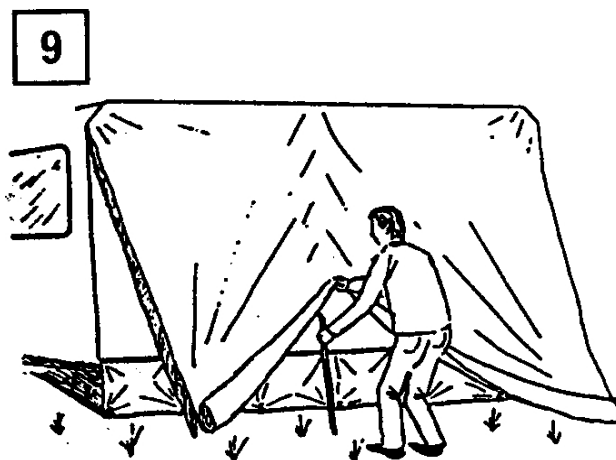

6. Vložte střešní tyč s hákem do předem připevněného držáku trnu - držáku Easy-Clip (obr. 10).

**Pozor! Šrouby lešení by nikdy neměly k pokožce stanu, aby nedošlo k odření.**

10

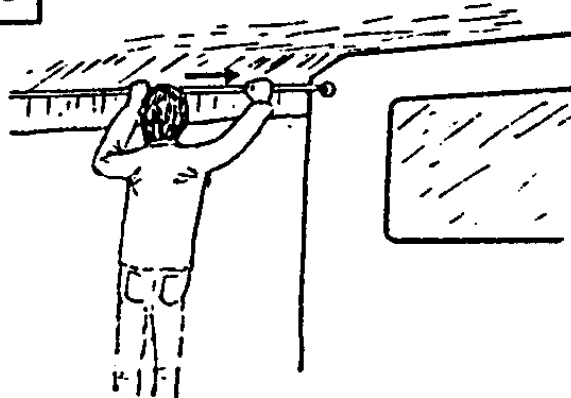

7. Spojte levou a pravou boční konzolu se středovou konzolou, zasuňte je do bočních čelních výřezů a poté postupujte podle bodu 5 (obr. 11).

11

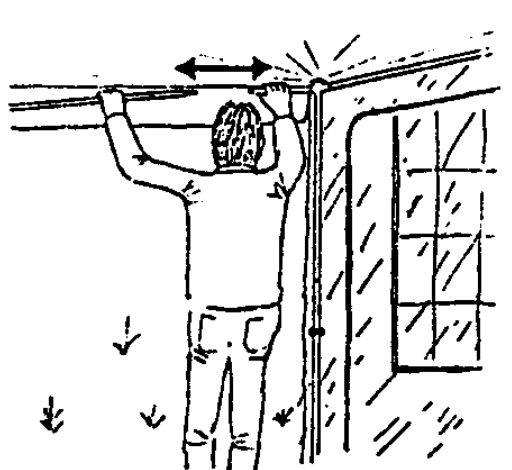

8. Zasuňte podpěru stříšky do levého, pravého a středového úhlu a utáhněte ji. Vložte napínací tyče vrchlíku do lemu vrchlíku, připojte je k podpěře vrchlíku a mírně napněte (Obr. 12a).

12a

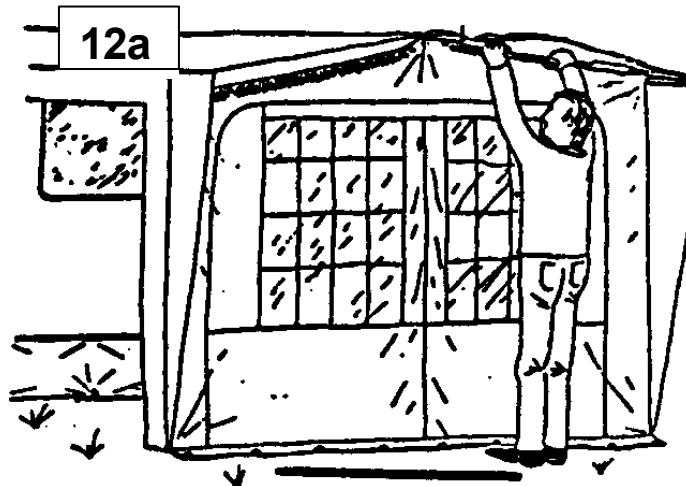

**Upozornění:** U střechy s perforovaným pásovým svislým spojem se po zasunutí tyče stříšky vynechá otvor, aby byl přístupný středový šroub trubkové svorky (obr. 12b).



9. Pokud byly boční panely a přední panel odstraněny podle bodu 4, lze je nyní zasunout.
10. Pro markýzy jsou obvykle k dispozici 3 různé přesahy střechy.

**a) Střecha bez bočního přesahu.**

Zde doporučujeme instalovat dešťový žlab (pokud je k dispozici dešťové potrubí).

**b) Střecha s bočním přesahem směrem dozadu.**

Protože převis může vést k tvorbě vodních kapes, jsou stany vybaveny systémem Aqua-Stop. Za tímto účelem je do boční části střechy natažena tyč ze skelných vláken (obr. 14). Z výrobních důvodů může být sklolaminátová tyč mírně příliš dlouhá; lze ji snadno zkrátit pilkou.

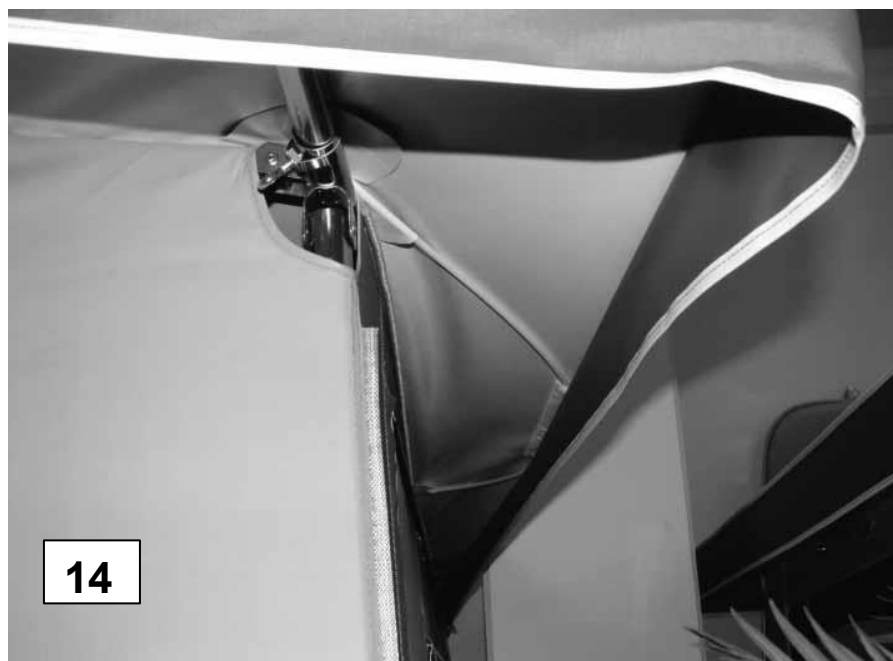

**c) Střecha s bočním přesahem střechy jednotné šířky.**

Střecha je napnuta pomocí systému táhel (viz plánek táhel).

11. Pokud jsou součástí dodávky verandové tyče (volitelné), protáhněte je lemem na vnitřní straně přední stěny a připevněte je k nohám pomocí svorek (obr. 15).

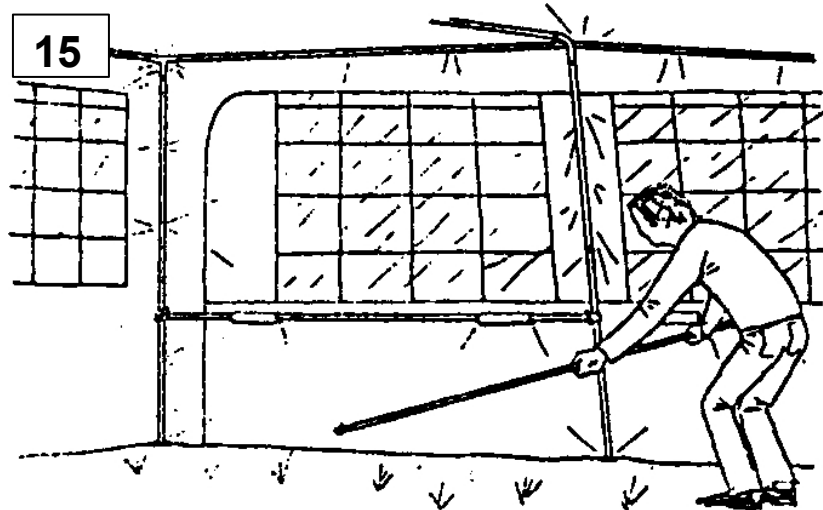

12. Vyrovnajte všechny nohy tak, aby byl zemní pás ve stejné výšce na zemi.
13. Zavřete všechny zipy.
14. Připevněte upevnění podlahy v následujícím pořadí:
- všechny čtyři rohy a poté lešení vyrovnajte,
  - připevněte zbývající napínačky (napínejte křížem na zipy Obr. 16).

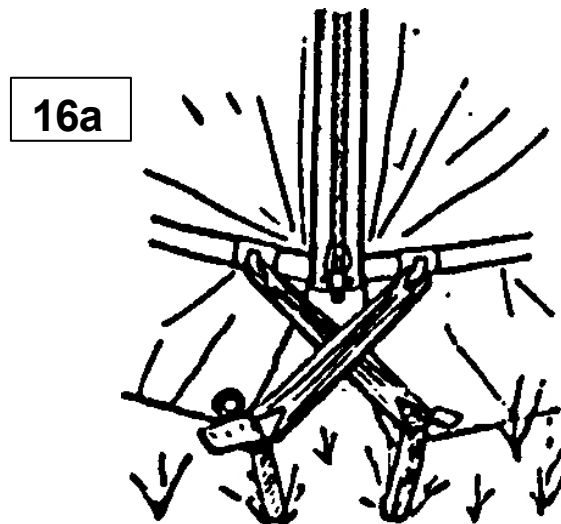

- Roztáhněte stříšku a připevněte zemní pásy pomocí kolíčků,
- Některé markýzy lze napínat uvnitř nebo venku.
- Upínací systém Vario**  
U stanů s napínacím systémem Vario lze napínání ve vodorovné poloze zvolit pomocí perforovaného pásu a svislé napínání lze zvolit pomocí napínacích žebříků (obr. 16b).

16b

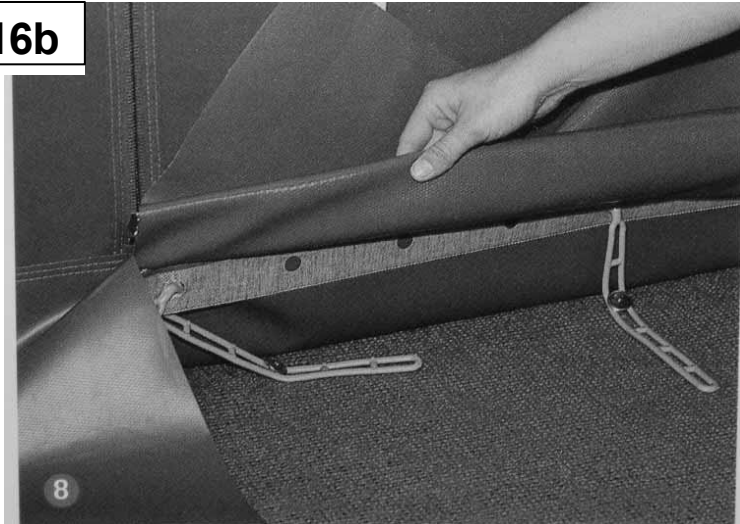

Naše markýzy jsou pod okny vybaveny bouřkovými lištami nebo bouřkovými klapkami. Lano by mělo být připevněno od země přes očka zpět k zemi klikatou metodou. Pokud má být markýza dodatečně proti bouři, zakupte si u prodejce příslušenství nosná lana a přidavné kolíky (obr. 17).

17

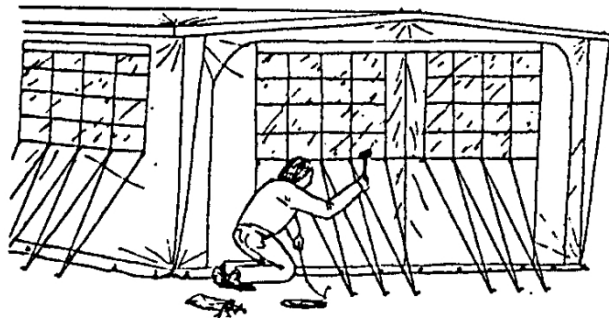

### MONTÁŽ OKENNÍCH ZÁVĚSŮ

Pokud jsou k dispozici závěsy, rozdělte je na okna podle velikosti a tvaru.

a) **Upevnění pomocí válečkových svorek**

Podél horního okraje záclony nasadte ve stejných rozestupech válečkové svorky a zarovnejte je na záclonovou lištu nad oknem (obr. 18).

18





**b) Zavěšení Spannfix**

Připevněte Spannfix k jedné noze lešení, poté jej vedte skrz lem závěsu a připevněte k protější noze lešení (obr. 19).

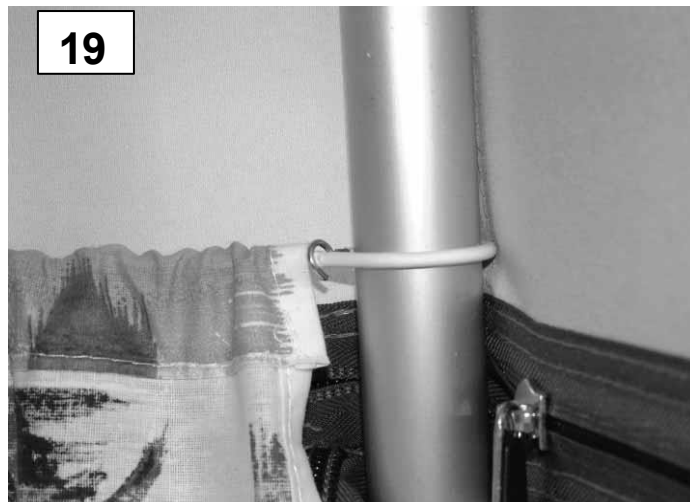

**c) Záclonová tyč**

Provedte záclonovou tyč lemovacím stehem a zavěste ji do záložek (obr. 20 a).



Pokud je stan vybaven záclonovou páskou, vždy svažte 3 chlopně k sobě (Obr. 20 b).

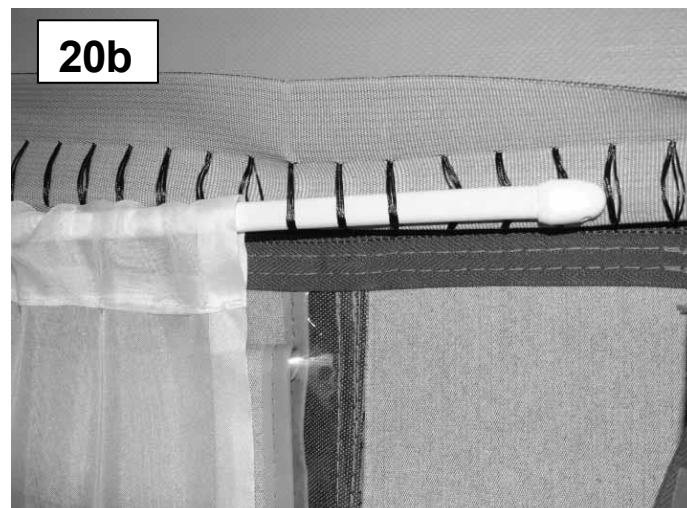

### Stahování okenních klapek

Aby se okenní klapky při srolování dostaly pod garnýž, musí být klapky při srolování sklopeny vlevo a vpravo (obr. 21).



### NÁVOD K MONTÁŽI KOTVENÍ MARKÝZY

- Do vodorovného potrubí vložte dvojitou potrubní lišty z PVC.
- Vložte arkýřový plášť do dvojitou lišty z PVC.
- Rozložte díly lešení podle plánu lešení a namontujte příslušné šrouby.
- Otevřete boční stěnu markýzy a zevnitř stanu postavte lešení s arkýřovým pláštěm.
- Nyní vložte PVC dvojitou trubkovou lištu ze strany (markýzy/karavanu), počínaje shora tak, aby byly stan a arkýř spojeny.
- Rozpojte lešení a upevněte podlahové výztuhy počínaje rohy.

### POKYNY PRO PÉČI A POUŽÍVÁNÍ

#### Čištění a péče

Pro textilní díly bez povrchové úpravy: Znečištění je nejlépe v pravidelných intervalech vykartáčovat nasucho. Skvrny odstraňte ručním praním při cca 30 °C s trochou komerčního jemného pracího prostředku nebo tvarohového mýdla, poté několikrát opláchněte čistou vodou, nechte uschnout a ošetřete impregnačním sprejem na stany.

#### Pro textilní díly s **oboustranným povlakem:**

Čistěte čistou vodou a houbou nebo čističem PVC doporučujeme "Cara Clean").

Skla stanu se čistí čističem okenních skel nebo se v případě poškrábání leští leštěnkou na akrylové sklo.

Zipy jsou obtížné jen zpočátku. zipy trochou vosku na svíčky, silikonovým sprejem nebo sprejem na potrubí a budou lépe klouzat. Při stavění stanu dbejte na to, aby zipy nebyly pod příliš velkým bočním napětím. Kromě toho by se do zoubků neměly dostat žádné cizí předměty. Nikdy nepoužívejte sílu; pokud je to možné, používejte při otevírání a zavírání zipů obě ruce. Zipy jsou předměty podléhající opotřebení a nevztahuje se na ně naše záruka.

### **Švy stanu**

Švy stanové tkaniny mohou někdy absorbovat vlhkost. Natřete je parafínovým voskem nebo je nastříkejte nepromokavým sprejem, případně daný šev použijte těsnicí prostředek.

### **Údržba lešení**

Trubkové ocelové lešení může zrezivět. K odstranění rzi se doporučuje očistit trubku drátěným kartáčem nebo smirkovým plátnem o zrnitosti 60 a rozpustit povrchovou mastnotu nitroředidlem. Poté použijte přípravek na konverzi rzi, který rez přemění na fosforečnan železa. Natřené trubky retušujte barvou na železo; pozinkované trubky retušujte zlatým nebo stříbrným bronzem.

### **Přeprava a skladování**

Při balení dbejte na to, aby tyče a kolíky nepoškodily tkaninu stanu. Vlhké zabalené stany je nutné rozložit do 24 hodin. Trubkový ocelový rám by měl být během skladování lehce promazán. Před opětovným použitím vrstvu tuku odstraňte. Rám a stan skladujte pouze v suchých a vzdušných místnostech. Látkové části skladujte pokud možno volně.

## **PROHLÁŠENÍ O ZÁRUCE**

Naše různé markýzy jsou navrženy, vyrobeny a vybaveny vhodnými prvky pro různé účely.

Všechny případné vady, o kterých se dozvíme po uzavření koupě v příslušné záruční době a které jsou způsobeny vadou materiálu nebo výrobní vadou, budou odstraněny bezplatnou opravou v našem závodě v Kirchheimu/Neckaru.

Vyhrazujeme si přezkoumání a vznesení námitek.

Z této záruky jsou vyloučena poškození způsobená vyšší mocí (např. bouřkou, krupobitím, sněhem, vodními kapsami, odletujícími jiskrami, padajícími částmi), nadměrným (nesprávným) používáním, nesprávnou manipulací (např. nedostatečným ukotvením stanu, kontaktem s ostrými kameny nebo větvemi atd.).

Z tohoto prohlášení o záruce nelze odvozovat žádné další nároky, včetně nároků na zrušení prodeje a náhradu škody. Záruka se nevztahuje na zipové uzávěry. Náklady na dopravu jsou vyloučeny.

Záruka je platná pouze ve spojení s dokladem o koupi. Následující jevy, i s ohledem na současný stav techniky, nelze podle znaleckého posudku považovat za podstatné vady a nezhoršují použitelnost stanu.

- Zahuštění příze v tkanině
- Barevné odchylky jednotlivých panelů tkaniny
- Změny barvy v důsledku počasí a vlivů prostředí
- Světlé skvrny v potahových látkách a další světelné efekty způsobené různou průhledností látek
- Kondenzace až kapání, v extrémních případech zejména v oblasti švů a spojů.

Výrobce nenesе žádnou odpovědnost za škody způsobené systémem Easy-Clip nebo jiné škody na vozidle, vybavení stanu nebo zranění osob způsobené při stavbě nebo používání stanu.

Použité stany a výrobky na míru nelze vzít zpět.

Zákonná záruka mezi konečným spotřebitelem a dodavatelem (přímým smluvním partnerem) zůstává tímto prohlášením o záruce nedotčena.

## VYUŽITÍ ZÁRUČNÍCH SLUŽEB

**Záruční opravy se provádějí pouze v našem závodě v Kirchheimu.**

1. Vraťte prosím daný díl v čistém a suchém stavu. Špinavé a mokré stany nemohou naši servisní pracovníci a stroje zpracovat a budou vráceny nezpracované.
2. Poskytněte **doklad o koupi**, přesný popis typu stanu, prodejce a dobu nákupu.
3. Pokud chybí nebo jsou vadné části lešení, přiložte nákres lešení a zaškrtněte příslušnou část. (Náčrt lešení uschovejte na bezpečném místě).
4. Podrobně popište požadavek na opravu.
5. Nezapomeňte do zásilky znovu uvést svou adresu.

## OPRAVY

Drobné opravy můžete provést sami pomocí běžně dostupných opravárenských materiálů. Větší opravy provádíme v našem závodě v Kirchheimu. Ke stanu přiložte seznam požadovaných prací. Opravy je nejlépe provádět v období od září do ledna.

**Pošlete prosím poštovné zdarma!**

Stany uklízet!

## OPATŘENÍ PROTI POŽÁRU

**Chcete-li bezpečně tábořit, dodržujte tato pravidla zdravého rozumu:**

- Neumísťujte žádné varné nebo topné spotřebiče a nezavěšujte žádná svítidla blízkosti stěn, střechy nebo záclon.
- Dodržujte bezpečnostní požadavky pro tato zařízení.
- Nikdy nedovolte dětem, aby si hrály v blízkosti zapnutých spotřebičů.
- Ponechte volné pasáže.
- Informujte se o vybavení a protipožárních opatřeních v objektu.

**HERZOG GMBH & CO. KG**

Max-Eyth-Straße 8  
74366 Kirchheim a. N.



SCAN ME



**TELEFON**  
07143 8944-0



**ONLINE**  
[www.herzog-freizeit.de](http://www.herzog-freizeit.de)



**e-mail**  
[herzog.info@herzog-freizeit.de](mailto:herzog.info@herzog-freizeit.de)