



ANTIGUA AIR |90688

Sonnendach | Střešní okno

ROZSAH DODÁVKY

Markýza se vzduchovou hadicí, 2 boční / 1 přední stěna, 2 x ocelovéstřešní tyče, kotevní lana, Kolíky, brašna a vzduchová pumpa, zarážka potrubí

SEZNAM MONTÁŽNÍCH DÍLŮ

Sluneční plachta se vzduchovou trubicí, 2 boční / 1 přední stěna, 2 x ocelovéstřešní tyče, kotevní lana, kolíky, taška a vzduchová pumpa, zarážka potrubí

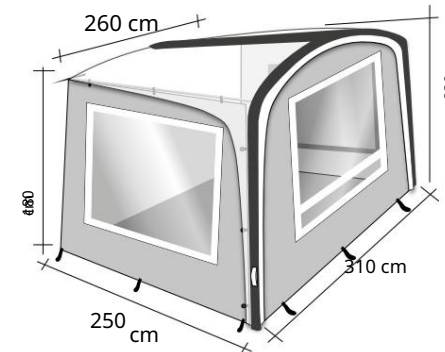

STANA A OKNA MUSÍ BÝT OŠETŘENA POUZE SPECIÁLNÍMI ČISTIČI!

ČIŠTĚNÍ STANU A OKEN POUZE SPECIÁLNÍMI ČISTIČI!

PŘÍPRAVA/PŘÍPRAVA



1. Očistěte povrch
Vyčistěte podzemí

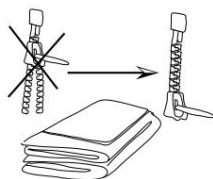

2. Zapněte zipy
Zavřete zipy dveří

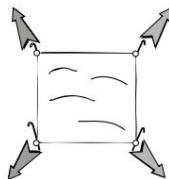

3. Položte podlahovou krytinu jako základ
Rozložte podložku

PŘIPOJENÍ / PŘIPOJENÍ VOZIDLA

Upevněte k vozidlu:

- Doppelkeder Ø5+8mm
- Abspannschlaufen

Připojení k vozidlu:

- Profil potrubí Ø5+8mm
- Chlápky



Upevněte k vozidlu:

- Doppelkeder Ø5+8mm
- Schleusenstab
- Abspannschlaufen

VLOŽTE DO KEDERSTOP

aby nedošlo k vyklouznutí

ZATÁHNĚTE KUS POTRUBÍ

aby nedošlo k vyklouznutí

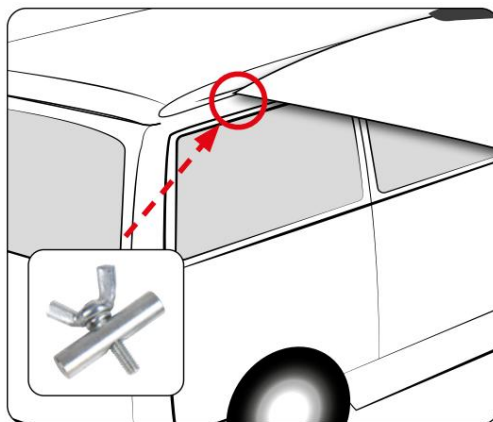

INFLATE (7 PSI) / AIR IN (7 PSI)

Připojte hadici k nafukovací straně čerpadla a potáhací nafoukněte (ventil na vnější straně)

Připojte hadici k nafukovací straně čerpadla, poté vzduchovou trubicí čerpadla (ventil je venku)

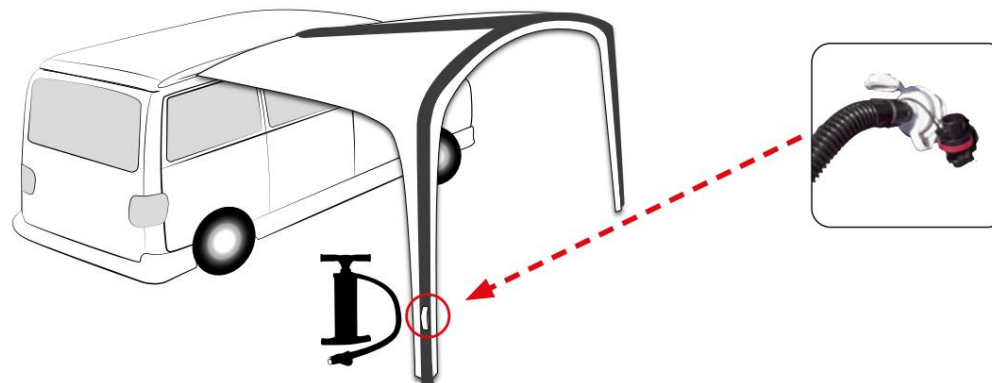

Upevněte přední část zipem

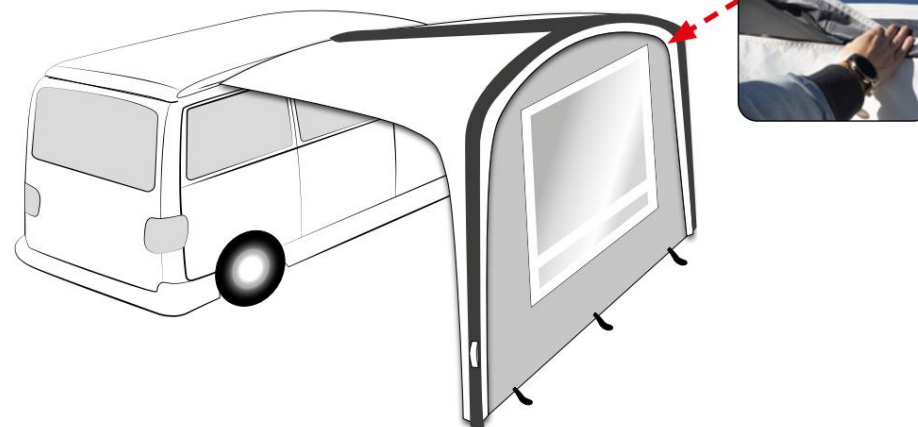

Upevněte ke zemi kolíky / Upevněte ke zemi kolíky

Upevněte kotevní lana / upevněte kotevní

lana
Vložte střešní tyč do přiložených kapes a poté upevněte

Vložte střešní tyč do přiložených kapes a poté napněte

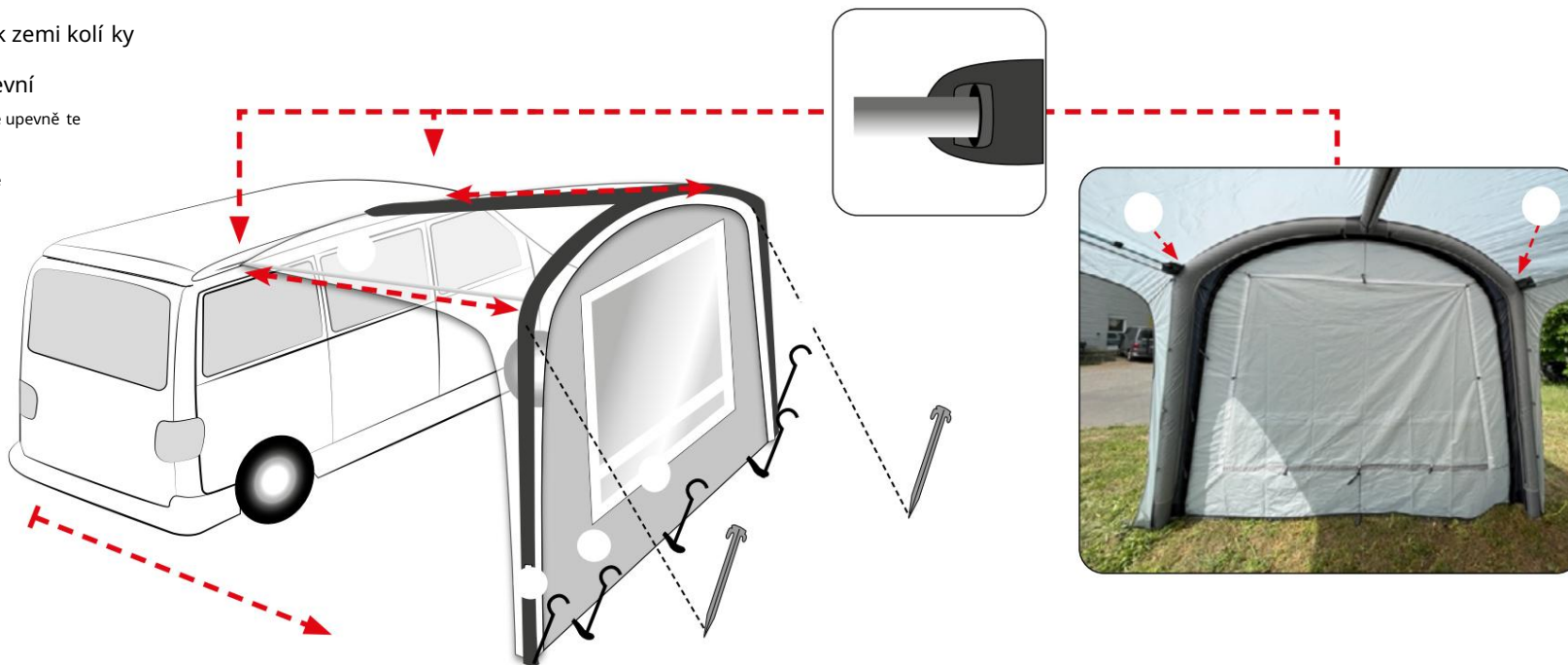

Boční stěny jsou zavěšeny na střešní m
sloupu a na bocích.

Boční stěny se zaháknou na střešní tyč a
bočnice

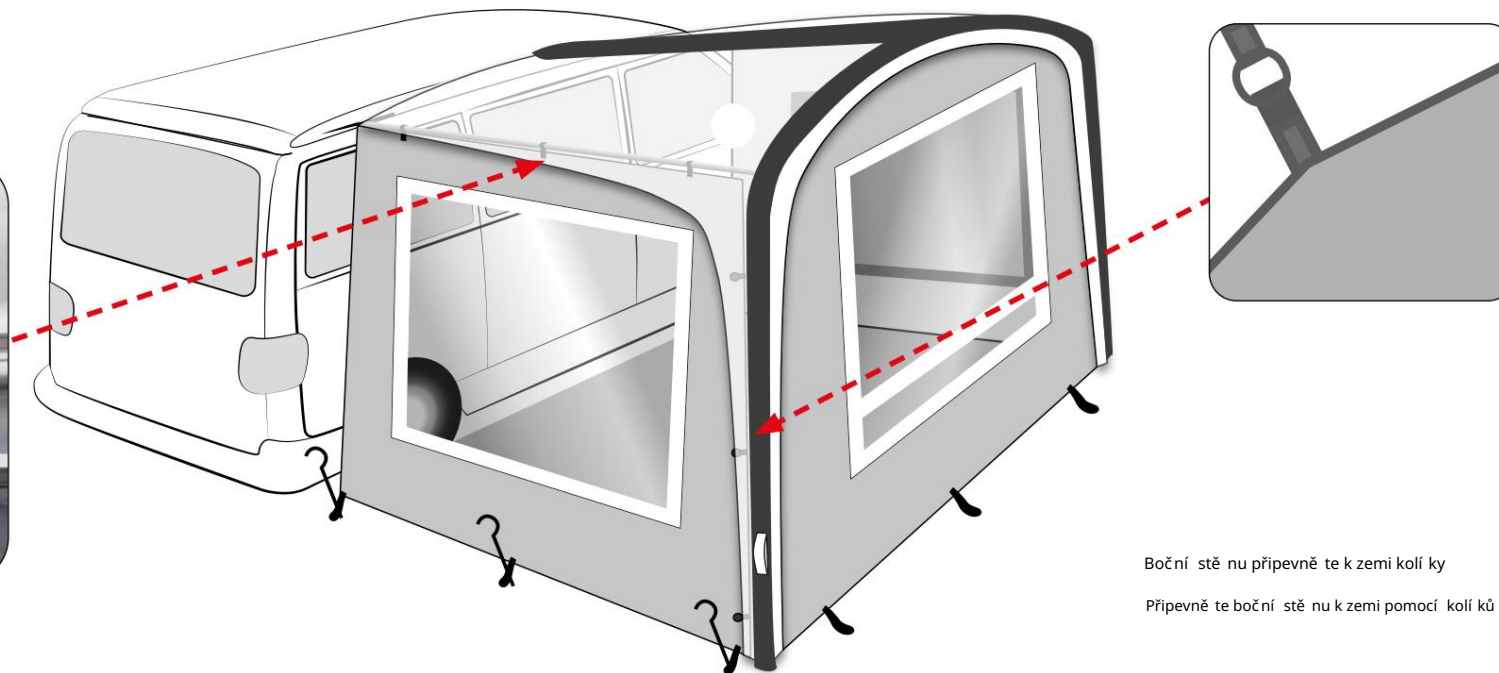

Boční stěny připevněte ke zemi kolíky

Připevněte boční stěny ke zemi pomocí kolíků

Machine Translated by Google

Před nastavení m a použití m markýzy si prosí m pozorně přečtět te návod!

Bezpečnostní opatření :

V blízkosti zdí, střechy nebo závěsů nepoužívejte zařízení vení pro topení, vaření nebo osvětlení. Nikdy nevařte v markýze ani nepoužívejte otevřený oheň uvnitř markýzy, protože to představuje velkénebezpečí požáru, kterémůže ohrozit váš život. Udržujte děť mimo dosah zařízení, která jsou zapnutá. Dodržujte bezpečnostní pravidla pro manipulaci s těmito zařízeními. Neblokujte vstupy/výstupy.

Při provozu plynových nebo benzínových zařízení vení v uzavřených místnostech zajistěte dostatečnévětrání, protože tyto spotřebouvávají vzdušný kyslík. Seznamte se s prvky požární bezpečnosti na místě .

Tipy/návody pro montáž a demontáž:

Při otevření přepravní tašky věnujte pozornost balení markýzy. Usnadní vám to pozdější balení .

Zvolte rovnou plochu a vyčistěte plochu parkovacího místa od kamenů, včetněka ostrých předmětů. Doporučujeme dodatečnou podlahovou krytinu jako základ pro konstrukci, aby se zabránilo poškození a znečištění .

Roztáhněte markýzu tak, aby vchod směřoval požadovaným směrem.

Neinstalujte markýzu přímo pod stromy a postavte ji před cestou, abyste se seznámili s výrobkem a zkontrolovali, zda jsou k dispozici všechny potřebnédíly.

Postupujte podle montážního návodu. Doporučujeme montáž ve 2 osobách. Před instalací se ujistěte, že jsou všechny dveře markýzy zavřené. Nafukujte markýzu pouze na doporučený maximální tlak. Použijte k tomu zobrazený tlak na čerpadle.

Vzduchovéhadice se nesmí nafukovat, když je zip ochranného krytu otevřený. Před nafouknutím zkontrolujte, zda jsou ventily těsně nejsou uvolněné. V případě potřeby je utáhněte.

Protože se vzduch při zahřívání rozpíná a při ochlazení smršťuje, dávejte pozor, abyste markýzu příliš nenafoukli, když ji nastavujete při nízkých teplotách. V opačném případě se může při zvýšení teploty v hadicích vyvinout vysoký tlak a hadice se mohou poškodit. Když teploty přes noc klesají, tlak v hadicích může klesnout a hadice jsou méně stabilní . Jakmile teploty během dne stoupnou, vzduch v hadicích se opět roztáhne. Pokud jsou hadice při vysokých teplotách příliš tvrdě uvolněné, trochu vzduchu a znovu nafoukněte markýzu na doporučený tlak.

Kondenzace: Kondenzace není známkou netěsnosti markýzy a není důvodem k reklamaci. Vyskytuje se na nejchladnějším povrchu potaženékůžestanu. Dobrévětrání může snížit kondenzaci. Uvnitř markýzy se může tvořit kondenzace. Tomu můžete předejít mimo jiné tím, že nebudete do markýzy ukládat mokré oblečení apod. a zajistíte dobřevětrání .

Čistění a skladování : Markýza musí být při demontáži a balení zcela suchá, jinak může dojít k poškození vlhkostí . Po použití doporučujeme otřít všechny kovovétyče hadříkem namočeným v oleji bez obsahu kyselin.

Stan smí být čistěn pouze speciálními přípravky. Markýzu nikdy neperte v pračce ani ji nenechávejte čistit chemicky.

Markýzu skladujte na suchém místě . Hlavní švy markýzy jsou svařeny, aby se zabránilo zatákní . K opravě použijte těsnění na švy a sprej na hydroizolaci stanu. Insekticidy se nikdy nesmíjí stříkat do nebo na markýzu, aby nedošlo k narušení nebo zničení vlastností materiálu. Poznámky:

Jedná se o cestovní stan a nebyl navržen pro dlouhodobénebo komerční použití . Vyhněte se jakémukoli zatížení sněhem. V případě bouřky nebo sněžení doporučujeme markýzu demontovat, aby nedošlo k jejímu poškození . Pokud fouká silný vítr, nahraďte dodanéstanovékolíky speciálními kolíky proti bouřce. Nevytahujte kolíky ze země pomocí kotevního lana, ale použijte odstraňovač kolíků.

Kotevní lana nikdy nenáplejte na maximum, jinak nebude mít markýza vůli přizpůsobit se větru a počasí . UV záření může poškodit plášt stanu, pokud je markýza vystavena přímému slunečnímu záření po dlouhou dobu. To může změnit barvu a stabilitu materiálu. Povětřnostnívlivy v důsledku nadměrnéexpozice UV záření nejsou zaručeným případem.

Záruka: Záruční doba je 36 měsíců. Společnost Reimo si vyhrazuje právo při padnéchyby odstranit. Záruka je vyloučena na veškeréškody způsobenénepravým použitím nebo neodbornou manipulací .

Před nastavení m a použití m markýzy si prosí m pozorně přečtět te návod!!!

Bezpečnostní opatření :

V blízkosti zdí, střechy nebo závěsů nepoužívejte žádná zařízení pro topení, vaření nebo osvětlení . Nikdy uvnitř markýzy nevařte ani nepoužívejte otevřený oheň uvnitř markýzy, mohlo by dojít k požáru, poškození markýzy nebo ohrožení života. Udržujte děť mimo dosah zapnutých spotřebičů. Dodržujte bezpečnostní pravidla pro manipulaci s těmito zařízeními. Neupravujte průchody/výstupy. Po celou dobu zajistěte větrání, aby nedošlo k udušení . Seznamte se s protipožárními opatřeními v areálu.

Tipy/návody pro montáž a demontáž:

Při otevření přepravní tašky věnujte pozornost balení markýzy. Usnadní vám to balení po použití . Vyberte si rovnou plochu a zbavte zemi kamenů, větrů a ostrých předmětů. Jako základ hřiště doporučujeme další zemní desku, aby se zabránilo mokru, znečištění a poškození .

Roztáhněte markýzu tak, aby vstup směřoval požadovaným směrem. Vyhněte se umístění markýzy přímo pod stromy a postavte ji jednou před cestou, abyste se seznámili s výrobkem a zkontrolovali, zda jsou k dispozici všechny potřebnédíly. Postupujte podle montážního návodu. Doporučujeme, aby výrobek sestavili 2 osoby. Před instalací se ujistěte, že jsou všechny dveře markýzy zavřené. Nafukujte markýzu pouze na doporučený maximální tlak. K tomuto účelupoužijte indikátor tlaku čerpadla.

Nenafukujte vzduchovéhadičky, když je zip na ochranném krytu otevřený. Před nafouknutím zkontrolujte, zda jsou ventily těsně nejsou uvolněné. V případě potřeby je utáhněte. Vzhledem k tomu, že vzduch se při zahřátí roztahuje a při ochlazení smršťuje, dávejte pozor, abyste markýzu příliš nastavováni za nízkých teplotnepřefoukli. V opačném případě může být v hadicích vysoký tlak, protože teplota stoupá a hadice se mohou poškodit. Když teploty přes noc klesnou, tlak v hadicích může klesnout a hadice budou méně stabilní . Jakmile teploty během dne stoupnou, vzduch v hadicích se opět roztáhne. Pokud jsou hadice při vysokých teplotách příliš tvrdě uvolněné, trochu vzduchu a znovu nafoukněte markýzu na doporučený tlak.

Kondenzace:

Kondenzace není známkou netěsnosti markýzy a nevztahuje se na ni záruka. Vyskytuje se na nejchladnějším povrchu potaženékůžestarkýzy. Kondenzaci lze snížit dobrým větráním.

Uvnitř markýzy se může tvořit kondenzace. Tomu můžete předejít mimo jiné tím, že nebudete ukládat mokré oblečení atd. uvnitř markýzy a zajistíte dobřevětrání .

Čistění a skladování : pěk a skladování : Když markýzu sundáte a zabalíte, musí být zcela suchá, jinak může dojít k poškození vlhkostí . Po použití doporučujeme otřít všechny kovovétyče hadříkem namočeným v oleji bez obsahu kyselin.

Markýzu lze čistit pouze speciálními přípravky. Markýzu nikdy neperte v pračce ani ji nenechávejte čistit chemicky. Markýzu skladujte na suchém místě . Hlavní švy markýzy jsou svařeny proti zatákní . K opravě použijte utěsnění vůli a hydroizolační sprej na markýzy.

Insekticidy by se nikdy neměly stříkat do nebo na markýzu, aby nedošlo k ovlivnění nebo zničení vlastností materiálu.

Poznámky:

Jedná se o cestovní stan a není určen pro trvalénebo komerční použití .

Vyhněte se jakémukoli zatížení sněhem.

V případě bouřky nebo sněžení doporučujeme markýzu demontovat, aby nedošlo k jejímu poškození . V případě silného větru vyměňte dodanéstanovékolíky za speciální bouřkové. Nevytahujte kolíky ze země za kotevní lana, použijte místo toho odstraňovač kolíků. Nikdy nenáplejte kotevní lana na maximum, jinak markýza nebude mít žádnou vůli, aby se přizpůsobila větru a počasí .

UV záření může poškodit povrch markýzy, pokud je markýza vystavena přímému slunečnímu záření po dlouhou dobu. To může změnit barvu a stabilitu materiálu. Povětřnostnívlivy v důsledku nadměrného vystavení UV záření nejsou zárukou.

Záruka: Záruční doba je 36 měsíců. Společnost Reimo si vyhrazuje právo napravit při padnénedostatky. Záruka je vyloučena na všechny škody způsobenéchybným použitím ani nebo nesprávnou manipulací .

Před montáží a použitím markýzy si prosíme pozorně přečtět te návod!!!

Bezpečnostní opatření :

V blízkosti stěn, střechy nebo závěsů nepoužívejte topná, kuchyňská nebo osvětlovací zařízení. Nikdy nevařte uvnitř markýzy ani nepoužívejte otevřený oheň uvnitř markýzy, mohlo by dojít k požáru, poškození markýzy nebo ohrožení života děť. Dodržujte bezpečnostní pravidla pro manipulaci s těmito zařízeními.

Neinstalujte průchody/výstupy. Vždy zajistěte ventilaci, aby nedošlo k udušení . Seznamte se s protipožárními opatřeními v areálu.

Tipy/návody pro montáž a demontáž:

Při otevření přepravní tašky věnujte pozornost balení markýzy. Usnadní vám to balení po použití . Vyberte si rovnou plochu a zbavte zemi kamenů, větrů a ostrých předmětů. Doporučujeme použít další podložku jako základ pro umístění, aby se zabránilo navlhnutí, znečištění a poškození .

Vysuňte markýzu tak, aby vchod směřoval požadovaným směrem. Vyhněte se umístění markýzy přímo pod stromy a před cestou ji smontujte jednou, abyste se seznámili s výrobkem a ověřili, že jsou k dispozici všechny potřebnédíly. Postupujte podle montážního návodu. Doporučujeme, aby výrobek sestavili 2 osoby. Před montáží se ujistěte, že jsou všechny dveře markýzy zavřené.

Nafukujte markýzu pouze na maximální doporučený tlak. K tomu použijte indikátor tlaku čerpadla. Nafukujte vzduchovéhadičky, když je zip na ochranném krytu otevřený. Před nafouknutím zkontrolujte, zda jsou ventily těsně nejsou uvolněné. V případě potřeby je utáhněte.

Vzhledem k tomu, že vzduch se při zahřívání rozpíná a při ochlazení smršťuje, dávejte pozor, abyste markýzu při instalaci za chladného počasí nepřefoukli. V opačném případě může být v potrubí vysoký tlak, protože teplota stoupá a potrubí se může poškodit.

Když teploty přes noc klesnou, tlak v potrubí se může snížit a potrubí bude méně stabilní . Když teploty během dne stoupnou, vzduch v potrubí se opět roztáhne. Pokud jsou hadice při vysokých teplotách příliš tvrdě uvolněné, trochu vzduchu a znovu nafoukněte stísnidlo na doporučený tlak.

Kondenzace: Kondenzace není známkou netěsnosti markýzy a nevztahuje se na ni záruka. Vyskytuje se na chladnějším povrchu potaženého pláště markýzy. Kondenzaci lze snížit dobrým větráním. Uvnitř markýzy se může tvořit kondenzace. Vyhnete se mu mimo jiné tím, že nebudete skladovat vlhké oblečení atp. uvnitř markýzy a zajistěte dobřevěntilace.

Čistění a skladování : údržba a skladování : Při demontáži a opětovném balení musí být markýza zcela suchá, jinak může dojít k poškození vlhkostí . Po použití doporučujeme otřít všechny kovovésloupky hadříkem namočeným v oleji bez obsahu kyselin.

Markýzu lze čistit pouze speciálními přípravky. Roletu nikdy neperte v pračce ani ji chemicky nečistěte. Roletu skladujte na suchém místě . Hlavní švy markýzy jsou svařeny, aby se zabránilo zatákní . K jejich opravě použijte tmel na švy a hydroizolační sprej na markýzy.

Insekticidy by nikdy neměly být stříkány do nebo na markýzu, aby nedošlo k ovlivnění nebo zničení vlastností materiálu. poznámky:

Jedná se o cestovní stan a není určen pro trvalénebo komerční použití . Vyhněte se jakémukoli zatížení sněhem. V případě bouřky nebo sněžení doporučujeme markýzu demontovat, aby nedošlo k jejímu poškození .

V případě silného větru vyměňte dodanéstanovékolíky za speciální bouřkové. Netahejte kůly ze země za kotevní lana, použijte místo nich vytahovač kůlů. Nikdy neutahujte kotevní lana co nejpevněji, jinak markýza nebude mít žádnou vůli, aby se přizpůsobila větru a povětřnostnímu podmínkám.

UV záření může poškodit povrch markýzy, pokud je dlouhodobě vystavena přímému slunečnímu záření . To může změnit barvu a stabilitu materiálu.

Změna způsobená nadměrným vystavením UV záření není zárukou.

Záruka: Záruční doba je 36 měsíců. Společnost Reimo si vyhrazuje právo při padnézávady odstranit. Záruka je vyloučena na veškeréškody způsobenéchybným použitím ani nebo nesprávnou manipulací .

Machine

Před montáží a použití vání m markýzy si prosí m pozorně přečtě te návod!!!

Bezpečnostní opatření :

V blízkosti stě n, stropů nebo závě sů nepouží vejte žádnétopné kuchyňskénebo osvě tlovací zaří zení .

Nikdy uvnitř markýzy nevařte ani nepouží vejte otevřený oheň, mohlo by dojít k požáru, poškození markýzy nebo ohrožení života lidí . Udržujte dě ti mimo dosah zapálených spotřebičů. Dodržujte bezpečnostní předpisy pro manipulaci s tě mito zaří zení mi.

Nenastavujte schody/výstupy Po celou dobu zajistě te ventilaci, aby nedošlo k udušení . Seznamte se s protipožární mi opatření mi v objektu.

Tipy/návod na montáž a demontáž:

Při oteví rání přepravní tašky vě nujte pozornost balení markýzy. Usnadní vám to balení po použití . Zvolte rovnou plochu a zbavte podlahu kamenů, vě tví a ostrých předmě tů. Doporučujeme umí stit další list země jako základ pro hřiště , aby se zabránilo navlnnutí , znečiště ní a poškození .

Vysuňte markýzu tak, aby vstup smě řoval požadovaným smě rem.

Vyhñě te se umí stování markýzy při mo pod stromy a sestavte ji jednou před cestou, abyste se seznámili s výrobkem a zkontrolovali, zda jsou k dispozici všechny potřebnédí ly.

Postupujte podle montážní ho návodu. Doporuč uje se, aby výrobek sestavili dvě osoby.

Před instalací se ujistě te, že jsou všechny dveře markýzy zavřené

Nafukujte markýzu pouze na maximální doporučený tlak. Použijte k tomu manometr čerpadla.

Nenafukujte vzduchovéhadič ky, když je zip na ochranném krytu otevřený. Před nafouknutí m marký zy zkontrolujte, zda jsou ventily utaženéa nejsou uvolně né V při padě potřeby je utáhně te. Vzhledem k tomu, že vzduch se při zahřátí roztahuje a při ochlazení smršťuje, dávejte pozor, abyste markýzu při nastavování za ní zkých teplot nepřefoukli. V opačném při padě může být v hadicích vysoký tlak, protože teplota stoupá a hadice se mohou poškodit.

Když teploty přes noc klesnou, tlak v hadicích může klesnout a hadice budou méně stabilní . Jakmile teploty bě hem dne stoupnou, vzduch v hadicích se opět roztáhne.

Pokud jsou hadice při vysokých teplotách při liš tvrdě uvolně te trochu vzduchu a znovu nafoukně te markýzu na doporučený tlak.

Kondenzace:

Kondenzace není známkou netě snosti markýzy a nevztahuje se na ni záruka. Vyskytuje se na nejchladně jší m povrchu potaženékůže markýzy. Kondenzaci lze sní žit dobrým vě trání m.

Uvnitř markýzy se může tvořit kondenzace. Tomu se můžete vyhnout mimo jinétí m, že nebudete skladovat mokrěoblečení atp. uvnitř markýzy a zajišťují cí dobřevě trání .

Čiště ní , pě e a skladování :

Při demontáží a vyzvednutí musí být markýza zcela suchá, jinak může dojít k poškození vlhkostí . Po použití doporučujeme očistit všechny kovovésloupky hadří kem navlčeným v oleji bez obsahu kyselin. Markýzu lze čistit pouze speciální mi při pravky. Markýzu nikdy neperte v pračce ani jí nedávejte do čistiř ny.

Markýzu skladujte na suchém mí stě . Hlavní švy markýzy jsou svařeny proti zatakáání . K jejich opravě použijte tmel na utě sně ní švů a hydroizolační sprej na markýzy. Insekticidy by se nikdy nemě ly stří kat dovnitř nebo na markýzu, aby nedošlo k ovlivně ní nebo zničení vlastností materiálu.

Poznámky:

Jedná se o cestovní stan a není určen pro trvalénebo komerční použití .

Vyhñě te se jakámukoli zatí žení sně hem. V při padě bouřky nebo sně žení se doporučuje markýzu demontovat, aby nedošlo k její mu poškození . V při padě silňho vě tru vymě ňte dodanéstanovékolí ky za speciální bouřkové Netahejte kůly ze země do dráty, použijte vytahovač kůlů.

Nikdy nenapí nejte lanka na maximum, jinak markýza nebude mít vůli, aby se přizpůsobila vě tru a pově trnostní m podmí nkám. UV záření může poškodit povrch markýzy, pokud je dlouhodobě vystavena při měnu sluneč ní mu záření . To může změ nit barvu a stabilitu materiálu. Zhoršení v důsledku nadmě rňho vystavení UV záření není zárukou.

Záruka:
Záruční doba je 36 mě sí ců. Společnost Reimo si vyhrazuje právo na odstraně ní závad. Záruka je vyloučena na veškerěškody způsobenéchybným použití vání m nebo nesprávnou manipulací .

TO
Před montáží a použití vání m markýzy si prosí m pozorně přečtě te návod!!!

Bezpečnostní opatření :

V blízkosti stě n, střeřky nebo závě sů nepouží vejte topná, kuchyňská nebo osvě tlovací zaří zení . Nikdy nevařte uvnitř stanu a nepouží vejte otevřený oheň uvnitř stanu, mohlo by dojít k požáru, poškození stanu nebo ohrožení lidských životů Udržujte dě ti mimo dosah zapálených spotřebičů. Dodržujte bezpečnostní pravidla pro manipulaci s tě mito zaří zení mi.

Nenastavujte průchody/výstupy. Vždy zajistě te ventilaci, aby nedošlo k udušení . Seznamte se s protipožární mi opatření mi v areálu.

Rady/návody pro montáž a demontáž:

Při oteví rání přepravní ho vaku vě nujte pozornost balení markýzy.

Usnadní vám to balení po použití . Vyberte si rovnou plochu a vyčistě te zem od kamenů, vě tví a ostrých předmě tů. Doporučujeme další podlahovou krytinu jako základ hřiště , aby nedošlo k namočení , znečiště ní a poškození .

Roztáhně te markýzu tak, aby vchod smě řoval požadovaným smě rem.

Vyhñě te se umí stě ní markýzy při mo pod stromy a sestavte ji jednou před cestou, abyste se seznámili s výrobkem a zkontrolovali, zda jsou k dispozici všechny potřebnédí ly. Postupujte podle montážní ho návodu. Doporučujeme, aby montáž výrobku provedly 2 osoby. Před postavení m se ujistě te, že jsou všechny dveře stanu zavřené

Nafukujte markýzu pouze na maximální doporučený tlak. K tomu použijte indikátor tlaku čerpadla.

Nenafukujte vzduchovéhadice, když je zip na ochranném krytu otevřený. Před nafouknutí m zkontrolujte, zda jsou ventily tě snéa nejsou uvolně né V při padě potřeby je utáhně te. Protože se vzduch při zahř í vání rozpí ná a při ochlazení smršťuje, dávejte pozor, abyste stan při stavě ní v chladných teplotách nepřefoukli. V opačném při padě může být při zvyšování teplot v potrubí vysoký tlak a potrubí se může poškodit.

Při poklesu teplot v noci se může sní žit tlak v potrubí a potrubí bude méně stabilní . Jak teploty bě hem dne stoupají , vzduch v potrubí se opět rozpí ná. Pokud jsou trubky při vysokých teplotách při liš tvrdě uvolně te trochu vzduchu a znovu nafoukně te stan na doporučený tlak.

Kondenzace:

Kondenzace není známkou úniku stanu a nevztahuje se na ni záruka. Vyskytuje se na nejchladně jší m povrchu obložení stanu. Kondenzaci lze sní žit dobrým vě trání m.

Uvnitř markýzy se může tvořit kondenzace. Dá se tomu předejít mimo jinétí m, že se vyvarujete skladování mokrňho oblečení atp. uvnitř stanu a zajišťují cí dobřevě trání .

Čiště ní , pě e a skladování :

Při demontáží a balení musí být markýza zcela suchá, jinak může dojít k poškození vlhkostí . Všechny kovové tyč e doporučujeme po použití očistit hadří kem namočeným v oleji bez obsahu kyselin.

Markýzu lze čistit pouze speciální mi při pravky. Markýzu nikdy neperte v pračce ani jí nenechávejte čistit chemicky.

Markýzu skladujte na suchém mí stě .

Hlavní švy markýzy jsou svařeny proti zatakáání . K jejich opravě použijte tmel na švy a hydroizolační sprej na markýzy.

Insekticidy by se nikdy nemě ly stří kat do nebo na markýzu, aby nedošlo ke změ ně nebo zničení vlastností materiálu.

Poznámka:

Jedná se o cestovní stan a není určen pro trvalénebo komerční použití .

Vyhñě te se jakámukoli zatí žení sně hem. V při padě bouřky nebo sně hu doporučujeme stan rozebrat, aby nedošlo k poškození . V při padě silňho vě tru vymě ňte dodanéstanovékolí ky za speciální bouřkové

Nevytahujte kolí ky ze země pomocí kotevní ch lan, ale použijte vytahovač kolí ků. Kotevní lana nikdy co nejmí ce neutahujte, jinak nebude mít stan žádnou vůli přizpůsobit se vě tru a počasí . UV paprsky mohou poškodit obložení markýzy, pokud je dlouhodobě vystavena při měnu sluneč ní mu záření .

To může změ nit barvu a stabilitu materiálu. Stárnutí v důsledku nadmě rňho vystavení UV záření není zárukou.

Záruka:

Záruční doba je 36 mě sí ců. Společnost Reimo si vyhrazuje právo na opravu při padných závad. Záruka je vyloučena na veškerěškody způsobenénesprávným použití m nebo nesprávnou manipulací .

BÝT
Před montáží a použití vání m markýzy si pozorně přečtě te návod!!!

Bezpečnostní opatření :

V blízkosti stě n, stropů nebo závě sů nepouží vejte topná, kuchyňská nebo osvě tlovací zaří zení . Nikdy nevařte jí dlo uvnitř markýzy ani nepouží vejte otevřený oheň uvnitř markýzy, mohlo by dojít k požáru, poškození markýzy nebo ohrožení života. Udržujte dě ti mimo dosah zaří zení , která jsou zapnutá. Dodržujte bezpečnostní pravidla pro manipulaci s tě mito zaří zení mi. Nenastavujte průchody/výstupy. Vždy zajistě te vě trání , aby nedošlo k udušení . Seznamte se s opatření mi souvisejí cí mi s požární bezpečností areálu.

Tipy/návody pro montáž a demontáž:

Při oteví rání kufru vě nujte pozornost obalu markýzy. To usnadňuje balení po použití . Vyberte si rovnou plochu a zbavte zemi kamenů, vě tví a ostrých předmě tů. Jako základ hřiště doporučujeme další zemní sí ť, aby se zabránilo vlhkosti, než ístotám a poškození .

Roztáhně te markýzu tak, aby vstup smě řoval požadovaným smě rem. Vyhñě te se umí stě ní markýzy při mo pod stromy a postavte ji jednou před cestou, abyste se mohli s výrobkem seznámit a zkontrolovat, zda obsahuje všechny potřebnédí ly. Postupujte podle montážní ho návodu. Doporučujeme, aby výrobek sestavili 2 osoby. Před instalací se ujistě te, že jsou všechny dveře markýzy zavřené Nafukujte markýzu pouze na maximální doporučený tlak. K tomuto úč elu použijte indikátor tlaku čerpadla. Nefoukejte

vzduchovéhadič ky, když je zip krytu otevřený. Před foukání m zkontrolujte, zda jsou ventily tě snéa nejsou uvolně né V při padě potřeby je utáhně te. Vzhledem k tomu, že se vzduch při zahř í vání roztahuje a při ochlazení smršťuje, dávejte pozor, abyste markýzu při instalaci za ní zkých teplot nepřefoukli. V opačném při padě se při zvýšení teploty může v hadicích vytvořit vysoký tlak a hadice se mohou poškodit. Když teploty přes noc klesnou, tlak v hadicích může klesnout a hadice nebudou tak stabilní . Když teplota bě hem dne stoupne, vzduch v hadicích se opět roztáhne. Pokud jsou hadice při vysokých teplotách při liš tvrdě uvolně te trochu vzduchu a naplňte markýzu na doporučený tlak.

Kondenzace:

Kondenzace není známkou netě snosti markýzy a nevztahuje se na ni záruka. Vyskytuje se na nejchladně jší m povrchu potaženékůže markýzy. Kondenzaci lze sní žit dobrým vě trání m.

Uvnitř markýzy se může tvořit kondenzace. Tomu můžete zabránit následují cí mi způsoby, napří klád tí m, že nebudete skladovat mokrěoblečení atd. uvnitř markýzy a zajistí te dobřevě trání .

Čiště ní , pě e a skladování :

Markýza musí být po vybalení a zabalení zcela suchá, jinak může dojít k poškození vlhkostí . Doporučujeme všechny kovovétyč e po použití otří t hadří kem namočeným v oleji bez obsahu kyselin. Markýzu lze čistit pouze speciální mi při pravky. Markýzu nikdy neperte v pračce nebo čistiř mě . Markýzu skladujte na suchém mí stě .

Hlavní švy markýzy jsou svařeny proti zatakáání . K opravě použijte tě sně ní na švy a hydroizolační sprej marki-is. Insekticidy se nikdy nesmě jí stří kat na markýzu nebo na horní stranu markýzy, aby neovlivnily vlastnosti materiálu nebo je nezničily.

Poznámky:

Jedná se o cestovní stan a není určen pro trvalénebo komerční použití .

Vyhñě te se zaí žení sně hem.

V při padě bouřky nebo sně žení doporučujeme markýzu demontovat, aby nedošlo k její mu poškození . V při padě silňho vě tru vymě ňte dodanéstanovékolí ky za speciální bouřkové Nevytahujte kolí ky ze země kotevní mi lany, použijte mí sto nich stahovák kolí ků. Nikdy neutahujte lana na maximální napě tí , jinak se markýza nemůže přizpůsobit vě tru a v závislosti na počasí .

UV paprsky mohou poškodit povrchovou vrstvu markýzy, pokud je markýza dlouhodobě na při mím slunci. To může změ nit barvu a stabilitu materiálu. Poškození vlivem počasí v důsledku nadmě rňho vystavení UV záření není zárukou.

Záruka:

Záruční doba je 36 mě sí ců. Společnost Reimo si vyhrazuje právo na opravu při padných nedostatků. Záruka se nevztahuje na všechna poškození způsobená nesprávným použití vání m nebo nesprávnou manipulací .