

**THETFORD**



# Porta Potti Campa Potti

User Manual

## QUICK GUIDE

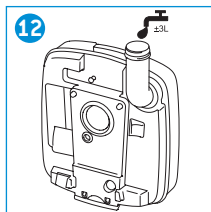
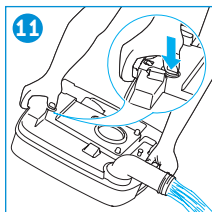
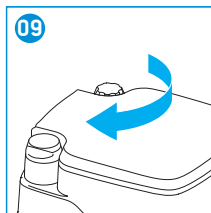
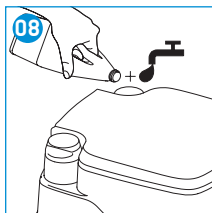
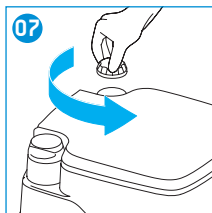
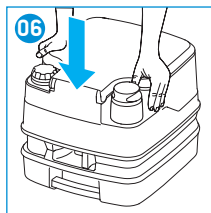
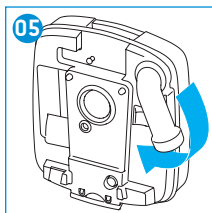
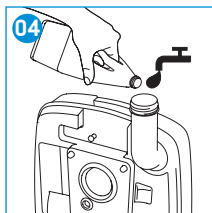
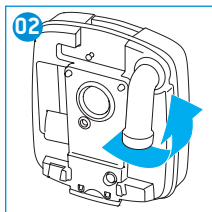
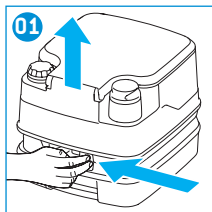

## QUICK GUIDE

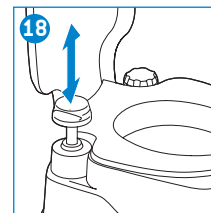
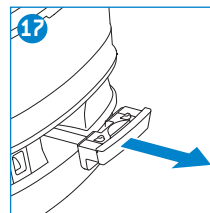
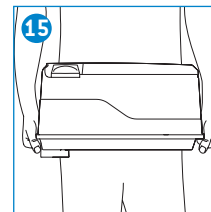
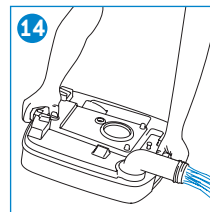
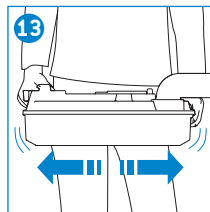

## INDEX

беларуская	6
български език	11
česky, čeština	16
Dansk	22
Deutsch	27
Ελληνικά	32
English	38
Español	43
Eesti keel	48
Suomen kieli	53
Français	58
Hrvatski	63
Magyar	68
Italiano	73
日本語, にほんご/にっぽんご	78
Lietuvių kalba	83
Latviešu valoda	88
Монгол	93
Nederlands	98
Norsk	103
Język polski	108
Português	113
Română	118
Русский язык	123
Slovenčina	129
Slovenščina	134
Svenska	139
Türkçe	144
українська мова	149
中文, 汉语, 漢語	154

## BE • Пераклад арыгінальнай інструкцыі па эксплуатацыі

### Асноўныя часткі

A

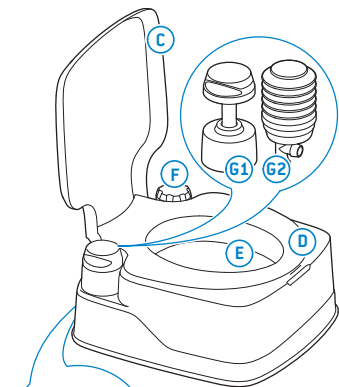

#### A Бак для вады

- C Накрыўка
- D Сядзенне
- E Чаша ўнітаза
- F Накрыўка заліўной адтуліны для вады
- G1 Поршневая помпа
- G2 Сільфонная помпа
- H Зашчэпка

#### B Бак для адходаў

- I Зліўны патрубак
- J Заглушка зліўнога патрубка
- K Манжэтны ўшчыльнік
- L Клапанная засаўка
- M Кнопка выпуску паветра
- N Ручка заслонкі
- O Сховішча туалетных вадкасцяў
- P Індыкатар узроўню ў баку для адходаў (залежыць ад мадэлі)

B

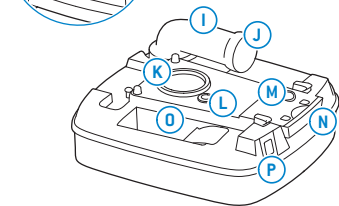

### Дадатковае абсталяванне для вашага туалета

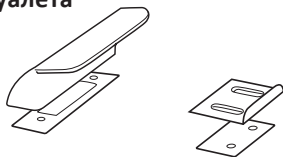

**Набор для ўтрымання**  
Дазваляе прымацаваць туалет да падлогі, дзе гэта патрэбна. Туалет адлучаецца адным простым рухам (стандарт для мадэлі 335, дадатковае абсталяванне для другіх мадэляў).

### 1. Уводзіны

Перад вамі інструкцыя па эксплуатацыі біятуалета Thetford. Перад тым як працягнуць, уважліва прачытайце інструкцыю па бяспецы і інфармацыю па выкарыстанні і абслугоўванні туалета. Гэта дазволіць вам карыстацца туалетам бяспечна і эфектыўна. Захавайце гэтую інструкцыю дзеля далейшага карыстання.

Каб атрымаць апошнюю версію гэтай інструкцыі, наведайце [www.thetford.com](http://www.thetford.com)

### 2. Сімвалы

Апісанне сімвалаў:

**!** Небяспечна. Пагроза сур'ёзных траўмаў і/ці пашкоджанняў.

**!** Асцярожна. Пагроза траўмаў і/ці пашкоджанняў.

**!** Увага. Важная інфармацыя.

**i** Заўвага. Інфармацыя.

### 3. Перад карыстаннем

Глядзіце выявы ў «Сціслым дапаможніку» ў пачатку інструкцыі, каб атрымаць візуальную даведку (стар. 2-3).

Біятуалет складаецца з дзвюх асобных частак: бака для вады (A) і бака для адходаў (B). Перад тым як пачаць карыстацца туалетам, абавязкова ўліце напайняльнік (калі даступна) ў абодва бакі.

**!** Выкарыстанне неналежажных прадуктаў для догляду за туалетам можа прынесці шкоду.

**i** Thetford прапануе багаты выбар туалетных напайняльнікаў і сродкаў для догляду. Усю разнастайнасць прадуктаў можна знайсці на флаеры.

### Падрыхтоўка бака для адходаў (B):

- Раз'яднайце бакі (01).
- Зніміце заглушку са зліўнога патрубка, накіраваўшы яго ўверх (02/03).
- Уліце патрэбную колькасць туалетнага напайняльніка для бака для адходаў (04).
- Уліце патрэбную колькасць вады так, каб дно бака для адходаў было пакрытае вадой (04).
- Усталюйце заглушку (05).

**!** Ніколі не дадавайце туалетны напайняльнік непасрэдна праз заслонку, гэта можа пашкодзіць манжэтны ўшчыльнік бака для адходаў. Напайняйце бак для адходаў толькі праз зліўны патрубак.

### Падрыхтоўка бака для вады (A):

- Злучыце бакі (06).
- Зніміце накрывку заліўной адтуліны для вады (07).
- Уліце патрэбную колькасць туалетнага напайняльніка для бака для вады (калі даступна) і напоўніце бак чыстай вадой (08).
- Усталюйце заглушку (09).

## 4. Карыстанне туалетам

Глядзіце адпаведныя выявы ў «Сціслым дапаможніку», каб атрымаць візуальную даведку.

Каб выпусціць сабраанае цяпло ці лішні ціск і прадухіліць распырванне, зачыніце накрывку і адзін раз адчыніце і зачыніце заслонку.

### Адчынянне заслонкі

Туалет можа выкарыстоўвацца з адчыненай ці зачыненай заслонкай. Каб адчыніць заслонку, пацягніце яе за ручку (17).

Пераканаўцеся, што заслонка поўнасцю зачыненая пасля выкарыстання.

### Змыванне ў туалете

Найбольш эфектыўны змыў атрымліваецца, калі хутка націснуць на ручную помпу тры ці чатыры разы (18).

 Не карыстайцеся звычайнай туалетнай паперай, гэта можа прывесці да забівання.

 Каб прадухіліць пашкоджанне вадой вашага жыллага аўтафургона ці дома на колах, не падарожнічайце з бакам для адходаў, які напоўнены больш чым на 3/4. Гэта можа прывесці да ўцечак у вентыляцыйнай сістэме.

 Каб прадухіліць пашкоджанне вадой вашага жыллага аўтафургона ці дома на колах, не падарожнічайце з вадой у чашы ўнітаза.

 Каб прадухіліць пашкоджанне вадой вашага жыллага аўтафургона ці дома на колах, не падарожнічайце з перапоўненым бакам для вады. Thetford рэкамендуе падарожнічаць з парожнім бакам для вады ці напоўненым, але не больш чым напалову.

 Туалет можа вытрымаць максімальную нагрузку ў 120 кг (265 фунтаў). Забяспечце адсутнасць перагрузкі туалета.

## 5. Спаражненне бакаў

Глядзіце адпаведныя выявы ў «Сціслым дапаможніку», каб атрымаць візуальную даведку.

Калі вы хочаце прадоўжыць карыстацца туалетам пасля спаражнення, падрыхтуйце бак для адходаў ізноў.

### Бак для адходаў

Неабходна апаражніць бак для адходаў, калі індыкатар узроўню стане чырвоным.

- Раз'яднайце бакі (01).
- Аднясіце бак для адходаў у вызначанае месца ўтылізацыі адходаў (10).
- Зніміце заглушку са зліўнога патрубкі, накіраваўшы яго ўверх (03).
- Націсніце і ўтрымлівайце вялікім пальцам кнопку выпуску паветра, пакуль зліўны патрубак будзе накіраваны ўніз, каб апаражніць бак для адходаў без распырскванняў (11).
- Прамыйце бак (12/13/14).
- Злучыце бакі (05).

 Не дапускайце перапаўнення бака для адходаў.

### Бак для вады

- Поўнасю апаражняйце бак для вады, калі вы не будзеце карыстацца туалетам доўгі час.
- Зніміце накрывку заліўной адтуліны для вады (07).
  - Апаражніце бак для вады праз заліўную адтуліну для вады (16).
  - Націскайце помпу, пакуль вада не перастане выпампоўвацца (18).

 Спаражненне дазволена толькі ў месцах для збору адходаў.

 Для вентыляцыі бака для вады накрывка заліўной адтуліны ўтрымлівае невялікую вентыляцыйную адтуліну. Чыстая вада можа прасачыцца падчас пад'ёму ці размяшчэння туалета пад вуглом.

## 6. Абслугоўванне і ачыстка

Thetford рэкамендуе чысціць туалет рэгулярна, каб прадухіліць утварэнне вапнавага налёту і забяспечыць аптымальную чысціню.

- Чысціце чашу ўнітаза знутры з дапамогай мяккага ёршыка і спецыяльнага мыйнага сродку.
- Пачысціце ўвесь туалет з дапамогай спецыяльных мыйных сродкаў.

 Ніколі не карыстайцеся бытавымі мыйнымі сродкамі для чысткі вашага біятуалета. Яны могуць незваротна пашкодзіць ушчыльнікі і іншыя часткі туалета.

Рэгулярна даглядайце свой туалет, каб прадоўжыць тэрмін яго эксплуатацыі.

- Чысціце бак для адходаў знутры 2 ці 3 разы ў год, каб выдаліць трывалы вапнавы налёт.
- Апрацоўвайце ўшчыльнікі спецыяльнай змазкай, каб яны заставаліся мяккімі і гнуткімі.

 Ніколі не карыстайцеся вазелінам ці алеем, каб змазваць ушчыльнікі. Гэта можа прывесці да працечак бака для адходаў.

 Thetford прапануе багаты выбар туалетных напаянняльнікаў і сродкаў для догляду. Усю разнастайнасць прадуктаў можна знайсці на флаеры.

 Ушчыльнік заслонкі — гэта частка туалета, якая схільная да зносу. У залежнасці ад аб'ёму і спосабу абслугоўвання, пасля пэўнага перыяду ўшчыльнік страціць сваю якасць і яго трэба будзе замяніць.

## 7. Карыстанне ўзімку

У халоднае надвор'е туалетам можна карыстацца, пакуль ён размешчаны ў месцы з абагрэвам. У іншым выпадку, калі ёсць пагроза марозу, мы рэкамендуем не карыстацца туалетам. Пераканаўцеся, што туалет поўнасцю апарожнены. Пасля гэтага апаражніце бак для адходаў і бак для вады, глядзіце раздзел «Захаванне».

## 8. Захаванне

- Апаражніце бак для вады.
- Націскайце помпу, пакуль вада не перастане выпампоўвацца.
- Апаражніце бак для адходаў.
- Руцлява пачысціце і высушыце ўвесь туалет.
- Адчыніце заслонку і аслабце заглушку зліўнога патрубкі, каб праветрыць бак для адходаў.
- Аслабце накрыўку заліўной адтуліны, каб праветрыць бак для вады.

Мы рэкамендуем апрацаваць туалет, перад тым як змясціць яго на захаванне. Глядзіце раздзел «Абслугоўванне і чыстка».

## 9. Утылізацыя

Ваш прадукт распрацаваны і выраблены з матэрыялаў і кампанентаў высокай якасці, якія можна перапрацоўваць і выкарыстоўваць паўторна. Калі тэрмін эксплуатацыі вашага прадукту скончыцца, утылізуйце прадукт згодна з мясцовымі правіламі. Не выкідайце прадукт разам са звычайным хатнім смеццем. Правільная ўтылізацыя старога прадукту дапаможа прадухіліць патэнцыяльна адмоўныя вынікі для навакольнага асяроддзя і здароўя чалавека.

## 10. Пытанні

Калі ў вас ёсць пытанні наконт вашага прадукту, частак, аксесуараў ці аўтарызаваных сэрвісаў:

- Наведайце [www.thetford.com](http://www.thetford.com).
- Калі вы не можаце вырашыць праблему, звяжыцеся з мясцовым аўтарызаваным сэрвісным цэнтрам ці службай па працы з кліентамі Thetford у вашай краіне.

Каб атрымаць неабходную і эфектыўную падтрымку, назавіце:

- вашы імя і адрас;
- мадэль туалета і яго серыйны нумар з карткі з інфармацыяй;
- дату пакупкі.

## Запасныя часткі

Арыгінальныя запасныя часткі Thetford можна атрымаць праз вашага дылера ці ў аўтарызаваным сэрвісным цэнтры Thetford.

## 11. Гарантыя

Наконт гарантыі азнаёмцеся з умовамі, прыведзенымі на сайце [www.thetford.com](http://www.thetford.com). Каб атрымаць дадатковую інфармацыю, звярніцеся ў службу па працы з кліентамі Thetford у вашай краіне.

## BG • Превод на Оригиналното ръководство за потребителя

### Основни части

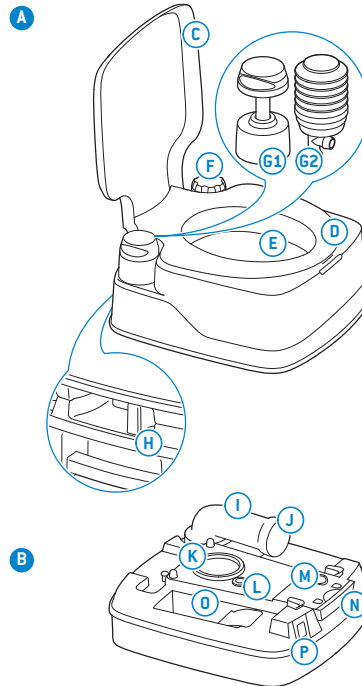

**A** Резервоар с вода за измиване

- C** Капак
- D** Седалка
- E** Тоалетна чиния
- F** Капачка на отвора за пълнене с вода
- G1** Бутална помпа
- G2** Силфонна помпа
- H** Закопчалка

**B** Резервоар за отпадъци

- I** Накрайник за изливане
- J** Капачка на крайника за изливане
- K** Гъвкаво уплътнение
- L** Уплътнение на вентилационния отвор
- M** Вентилационен бутон
- N** Ръкохватка на клапана
- O** Хранилище за течности от тоалетната
- P** Индикатор за ниво на резервоара за отпадъци (в зависимост от модела)

### Допълнителни екстри за вашата тоалетна

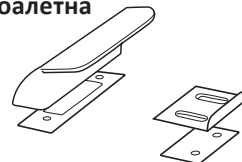

**Комплект за прикрепване**  
Позволява прикрепване на тоалетната към пода, където пожелаете. Тоалетната се освобождава с едно движение (стандартно за модел 335, опция за другите модели).

## 1. Въведение

Това е ръководство за потребителя на преносима тоалетна Thetford. Преди да продължите, прочетете инструкциите за безопасност и информацията за използване и поддръжка на тоалетната. Това ще позволи безопасно и ефективно използване на тоалетната. Запазете ръководството за справки в бъдеще.

За последната версия на ръководството, посетете [www.thetford.com](http://www.thetford.com)

## 2. Символи

Легенда за използваните символи:

 **Предупреждение.** Опасност от сериозно нараняване и/или повреда.

 **Повишено внимание.** Опасност от нараняване и/или повреда.

 **Внимание.** Важна информация.

 **Забележка.** Информация.

## 3. Преди употреба

За визуални справки виж изображенията в „Кратко ръководство“ в началото на това ръководство (стр. 2-3).

Вашата преносима тоалетна се състои от две разглобими секции: резервоар с вода за измиване (A) и резервоар за отпадъци (B). Преди да изпользвате тоалетната е много

важно да прибавите в двата резервоара тоалетни добавки (когато са налични).

 Използването на неправилни продукти за поддръжка може да предизвика повреждане на тоалетната Thetford.

 Thetford предлага широка гама тоалетни добавки и продукти за поддръжка. Направете справка с рекламната листовка, за да се запознаете с различните продукти.

## Подготовка на резервоара за отпадъци (B):

- Разделете резервоарите (01).
- Развийте капачката на крайника за изливане, докато е насочен навън (02/03).
- Добавете правилната доза от добавката за резервоара за отпадъци (04).
- Добавете необходимото количество вода, за да сте сигурни, че дъното на резервоара за отпадъци е покрито (04).
- Поставете обратно капачката (05).

 Никога не добавяте добавките директно през изпускателния клапан, тъй като това може да повреди гъвкавото уплътнение на резервоара за отпадъци. Пълнете резервоара за отпадъци само през крайника за изливане.

## Подготовка на резервоара с вода за измиване (A):

- Свържете резервоарите обратно (06).
- Свалете капачката на отвора за пълнене с вода (07).
- Добавете необходимата доза на добавка за тоалетна към резервоара с вода за измиване (когато е налична) и напълнете резервоара с чиста вода (08).
- Поставете обратно капачката (09).

## 4. Използване на тоалетната

За визуални справки, виж посоченото Кратко ръководство.

За вентилиране на всяка натрупана топлина или налягане, съответстващо на определена надморска височина, както и за избягване на изплискване, затворете капака на тоалетната и отново отворете/затворете ръкохватката.

## Отваряне на ръкохватката

Тоалетната може да се използва при отворен или затворен изпускателен клапан. За да отворите изпускателния клапан, издърпайте ръкохватката (17).

След употреба винаги проверявайте дали сте затворили изпускателния клапан.

## Измиване на тоалетната

Най-ефективно измиване може да постигнете посредством трикратно или четирикратно краткотрайно задействане на ръчната помпа (18).

 Не използвайте обикновена тоалетна хартия, тъй като тя може да предизвика задръстване.

 За предотвратяване на повреди от вода по вашата каравана или кемпер, не пътувайте с резервоар за отпадъци, пълен повече от 3/4. Това може да предизвика течове през системата за проветряване.

 За предотвратяване на повреди от вода по вашата каравана или кемпер, не пътувайте с вода на тоалетната чиния.

 За предотвратяване на повреди от вода по вашата каравана или кемпер, не пътувайте с препълнен резервоар с вода за измиване. Thetford препоръчва да се пътува с празен или най-малкото пълен до половина резервоар с вода за измиване.

 Тоалетната може да издържа максимален товар от 120 kg (265 фунта). Уверете се, че не претоварвате тоалетната.

## 5. Изпразване на резервоарите

За визуални справки, виж посоченото Кратко ръководство.

Ако желаете да продължите да използвате тоалетната след като я изпразните, отново подгответе резервоара за отпадъци.

### Резервоар за отпадъци

Необходимо е да изпразвате резервоара за отпадъци, след като индикаторът за ниво стане червен.

- Разделете резервоарите (01).
- Изпразнете резервоара за отпадъци в място, определено за такива цели (09).
- Развийте капачката на крайника за изливане, докато е насочен навън (03).
- Докато крайникът за изливане е насочен надолу, натиснете и задържете с палец бутона за вентилация, за да изпразните резервоара за отпадъци без да го изпускате (11).
- Изплакнете резервоара (12/13/14).
- Свържете резервоарите обратно (06).

 Не допускайте препълване на резервоара за отпадъци.

### Резервоар с вода за измиване

Изпразвайте напълно резервоара с вода за измиване, само когато очаквате да не използвате тоалетната за продължителен период от време.

- Свалете капачката на отвора за пълнене с вода (07).
- Изпразнете резервоара с вода за измиване през отвора за пълнене (16).

- Изплакнете тоалетната, докато водата спре да се изпомпва (18).

 Изпразването е позволено само в разрешено състояние.

 За вентилиране на резервоара с вода за измиване, капачката за пълнене е съоръжена с малък вентилационен отвор. Проникване на прясна вода е възможно при повдигане или позициониране на тоалетната под гъл.

## 6. Поддръжка и почистване

За избягване на калциеви отлагания и осигуряване на оптимална хигиена Thetford препоръчва редовно почистване на тоалетната.

- Почистете вътрешността на тоалетната с мека четка и специален почистващ препарат.
- Извършете цялостно почистване на тоалетната със специализиран препарат.

 Никога не използвайте битови препарати за почистване на преносимата тоалетна. Те могат да предизвикат трайно увреждане на уплътненията и останалите компоненти на тоалетната.

Редовно поддържайте тоалетната, за да удължите експлоатационния ѝ живот.

- Почиствайте вътрешността на резервоара за отпадъци 2 до 3 пъти годишно, за да предотвратите натрупването на калциеви отлагания.
- За да поддържате уплътненията меки и еластични, обработвайте ги със специализирана смазка.

 Никога не използвайте вазелин или растително масло за смазване на уплътненията. Това може да предизвика течове от резервоара за отпадъци.

 Thetford предлага широка гама тоалетни добавки и продукти за поддръжка. Направете справка с рекламната листовка, за да се запознаете с различните продукти.

 Уплътнението на изпускателния клапан е част от тоалетната и е изложено на износване. В зависимост от честотата и начина на обслужване, след определен период уплътнението ще загуби своите качества и трябва да бъде подменено.

## 7. Използване през зимата

В студено време можете да използвате тоалетната по обичайния начин, когато тя е разположена в отоплено място. Ако това не е така и съществува опасност от замръзване, се препоръчва да не използвате тоалетната. Уверете се, че напълно сте изпразнили тоалетната. След това изпразнете резервоара за отпадъци и резервоара с вода за измиване, виж „Съхранение“.

## 8. Съхранение

- Изпразнете резервоара с вода за измиване.
- Изплакнете тоалетната, докато водата спре да се изпомпва.
- Изпразнете резервоара за отпадъци.
- Внимателно почистете и подсушете цялата тоалетна.
- Отворете изпускателния клапан и разхлабете капачката на крайника за изливане, за да проветрите резервоара за отпадъци.
- Разхлабете капачката на отвора за пълнене, за да проветрите резервоара с вода за измиване.

Препоръчително е да извършите обслужване на тоалетната преди да бъде оставена за съхранение. Виж „Поддръжка и почистване“.

## 9. Изхвърляне

Вашият продукт е разработен и произведен от висококачествени материали и компоненти, които могат да бъдат рециклирани и използвани повторно. Когато продуктът достигне края на експлоатационния си живот, той трябва да бъде унищожен в съответствие с местните регламенти. Не изхвърляйте продукта заедно с обичайните битови отпадъци. Правилното унищожаване на остарелия продукт ще спомогне за избягване на потенциални негативни последици за околната среда и здравето на човека.



## 10. Въпроси

Ако имате въпроси относно вашия продукт, части, принадлежности или услуги:

- Посетете [www.thetford.com](http://www.thetford.com).
- Ако не можете да отстраните проблема, се обърнете към местния упълномощен сервизен център или отдела за обслужване на клиенти на Thetford във вашата страна.

За правилна и ефективна поддръжка е необходимо да подготвите следното:

- Вашето име и адрес.
- Модел и сериен номер на тоалетната от табелката с данни.
- Дата на закупуване.

## Резервни части

Оригинални резервни части Thetford се предлагат от вашия търговски посредник или упълномощен сервизен център на Thetford.

## 11. Гаранция

За гаранционните клаузи, направете справка с условията, споменати в [www.thetford.com](http://www.thetford.com). За допълнителна информация се обърнете към центъра за обслужване на клиенти на Thetford във вашата страна.

## CS • Překlad originálního návodu k použití

### Hlavní součásti

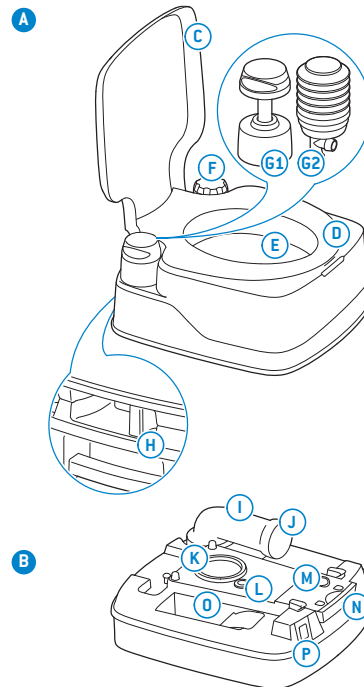

#### A Splachovací nádrž

- C Poklop
- D Sedátko
- E Záchodová mísa
- F Víčko otvoru pro plnění vody
- G1 Pístové čerpadlo
- G2 Měchové čerpadlo
- H Svorka

#### B Odpadní nádrž

- I Výlevka
- J Víčko výlevky
- K Břítové těsnění
- L Těsnění větracího otvoru
- M Větrací tlačítko
- N Rukojeť ventilu
- O Uskladnění toaletních tekutin
- P Indikátor chladiny v odpadní nádrži [v závislosti na modelu]

### Volitelná výbava pro vaši toaletu

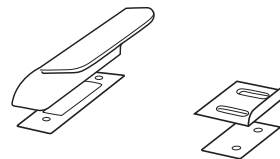

#### Montážní souprava Hold Down

Tato souprava vám umožňuje připevnit toaletu na podlahu kdekoliv chcete. Jediným krokem pak toaletu uvolníte (standardní výbava u modelu 335, u ostatních modelů volitelná výbava)

## 1. Úvod

Toto je návod k použití pro vaši přenosnou toaletu společnosti Thetford. Než budete pokračovat dál, pečlivě si prostudujte bezpečnostní pokyny a informace o použití a údržbě toalety. Umožní vám to používat toaletu bezpečně a efektivně. Tento návod si uschovejte pro budoucí potřebu.

Nejnovější verzi tohoto návodu najdete na stránkách [www.thetford.com](http://www.thetford.com)

## 2. Symboly

Legenda k symbolům:

 **Varování.** Nebezpečí vážného zranění a/nebo škody.

 **Pozor.** Nebezpečí zranění a/nebo škody.

 **Upozornění.** Důležité informace.

 **Poznámka.** Informace.

## 3. Před použitím

Pro názornost se podívejte na obrázky v části „Stručný návod“ v úvodu tohoto návodu k použití (str. 2–3).

Vaše přenosná toaleta je tvořena dvěma oddělitelnými částmi: splachovací nádrž (A) a odpadní nádrž (B). Před použitím toalety je důležité do obou nádrží přidat přísady do toalety (v příslušných případech).

 Nebudete-li na péči o toaletu společnosti Thetford používat správné výrobky, může to způsobit její poškození.

 Společnost Thetford nabízí širokou řadu přísad do toalety a výrobků pro péči. Řadu všech výrobků najdete na letáku.

### Příprava odpadní nádrže (B):

- Oddělte nádrž od sebe (01).
- Sejměte z výlevky víčko, které přitom směřuje vzhůru (02/03).
- Do odpadní nádrže přidejte správnou dávku přísady do toalety (04).
- Přidejte správnou dávku vody tak, aby bylo dno odpadní nádrže zakryté (04).
- Vraťte víčko zpět na místo (05).

 Přísady do toalety nikdy nepřidávejte přímo přes příklop. Mohlo by to poškodit britové těsnění odpadní nádrže. Odpadní nádrž plňte jen přes výlevku.

### Příprava splachovací nádrže (A):

- Znovu spojte nádrž (06).
- Sejměte víčko otvoru pro plnění vody (07).
- Do splachovací nádrže přidejte správnou dávku přísady do toalety (v příslušných případech) a splachovací nádrž doplňte čistou vodou (08).
- Vraťte víčko zpět na místo (09).

## 4. Použití toalety

Pro názornost se podívejte na označené obrázky ve Stručném návodu.

Pro uvolnění nahromaděného tepla nebo tlakové výšky a pro zabránění vystříknutí zavřete poklop a jednou otevřete a zavřete příklop.

### Otevření příklopu

Toaletu lze používat s otevřeným i uzavřeným příklopem. Chcete-li otevřít příklop, zatáhněte za rukojeť příklopu (17).

Ujistěte se, že je příklop po použití vždy zcela uzavřen.

### Splachování toalety

Nejúčinnějšího splachování můžete dosáhnout provozem ručního čerpadla se třemi nebo čtyřmi krátkými splachy (18).

 Nepoužívejte běžný toaletní papír, který může způsobovat ucpávání.

 Abyste předešli poškození karavanu nebo motorového obytného vozidla vodou, nescutujte s odpadní nádrží, která je plná do více než 3/4. Mohlo by dojít k úniku ventilačním systémem.

 Abyste předešli poškození karavanu nebo motorového obytného vozidla vodou, nescutujte s vodou v záchodové míse.

 Abyste předešli poškození karavanu nebo motorového obytného vozidla vodou, nescutujte se splachovací nádrží, která je příliš plná. Společnost Thetford doporučuje cestovat s prázdnou splachovací nádrží, nebo alespoň naplněnou maximálně do poloviny.

 Toaleta vydrží maximální zatížení 120 kg (265 liber). Zjistěte, abyste toaletu nepřetěžovali.

## 5. Vyprazdňování nádrží

Pro názornost se podívejte na označené obrázky ve Stručném návodu.

Pokud chcete toaletu po vyprazdnění opět používat, odpadní nádrž znovu připravte.

### Odpadní nádrž

Když je indikátor hladiny červený, je nutné odpadní nádrž vyprázdnit.

- Oddělte nádrž od sebe (01).
- Nádrž vyjměte a předejte na autorizované místo pro likvidaci odpadů (10).
- Sejměte z výlevky víčko, které přitom směřuje vzhůru (03).
- Pro vyprázdnění odpadní nádrže bez splachování nasměrujte výlevku směrem dolů a stiskněte a palcem přidržte větrací tlačítko (11).
- Vyláchněte nádrž (12/13/14).
- Nádrž znovu spojte (06).

 Zamezte přeplnění odpadní nádrže.

### Splachovací nádrž

Splachovací nádrž zcela vyprázdněte, jen pokud předpokládáte, že toaletu nebudete delší dobu používat.

- Sejměte víčko otvoru pro plnění vody (07).
- Otvorem pro plnění vodou splachovací nádrž vyprázdněte (15).
- Splachujte toaletu, dokud už nebude čerpaná žádná voda (18).

 Vyprazdňování je možné pouze na autorizované skládce odpadu.

**CS**  Pro odvětrávání splachovací nádrže obsahuje víčko otvoru pro plnění vodou malý odvětrávací otvor. Čerstvá voda může projít při zvedání nebo umístění toalety pod úhlem.

## 6. Údržba a čištění

Společnost Thetford doporučuje toaletu pravidelně čistit, aby se zamezilo tvorbě vodního kamene a zajistila optimální hygiena.

- Vnitřek mísy čistěte měkkým kartáčem a speciálním čisticím prostředkem.
- Celou toaletu vyčistěte speciálními čisticími prostředky.

**!** Na čištění přenosné toalety nikdy nepoužívejte čističe pro domácnost. Mohou způsobit trvalé poškození těsnění a dalších součástí toalety.

Toaletu také pravidelně udržujte, aby se prodloužila její životnost.

- Vnitřek odpadní nádrže čistěte 2 až 3krát ročně, abyste odstranili ulpělý vodní kámen.
- Těsnění pro zachování jeho měkkosti a pružnosti ošetřujte speciálním mazivem.

**!** K mazání těsnění nikdy nepoužívejte vazelinu ani rostlinný olej. Mohlo by to způsobit netěsnost odpadní nádrže.

**i** Společnost Thetford nabízí širokou řadu přísad do toalety a výrobků pro péči. Řadu všech výrobků najdete na letáku.

**!** Těsnění příklopu ventilu je součástí toalety, která se opotřebovává. V závislosti na rozsahu a způsobu provádění servisu těsnění po určité době ztratí svou kvalitu a musí se vyměnit.

## 7. Použití v zimě

Toaletu můžete za chladného počasí používat zcela běžně, pokud je umístěna na vytápěném místě. Není-li tomu tak a existuje-li nebezpečí mrazu, doporučujeme, abyste toaletu nepoužívali. Zajistěte, aby toaleta byla zcela vyprázdněná. Následně vyprázdněte odpadní nádrž a splachovací nádrž, viz část Uskladnění.

## 8. Uskladnění

- Vyprázdněte splachovací nádrž.
- Splachujte toaletu, dokud už nebude čerpána žádná voda.
- Vyprázdněte odpadní nádrž.
- Celou toaletu důkladně očistěte a vysušte.
- Otevřete příklop a uvolněte víčko výlevky, aby se odpadní nádrž odvětrala.
- Uvolněte víčko otvoru pro plnění vodou a odvětrejte splachovací nádrž.

Před uskladněním doporučujeme provést údržbu toalety. Viz část Údržba a čištění.

## 9. Likvidace

Váš výrobek byl navržen a vyroben s použitím vysoce kvalitních materiálů a komponent, které lze recyklovat a znovu používat. Když váš výrobek dosáhne konce životnosti, zlikvidujte jej podle místních pravidel. Výrobek nevyhazujte do běžného komunálního odpadu. Správná likvidace starého výrobku pomůže předcházet případným nepříznivým vlivům na životní prostředí a lidské zdraví.

## 10. Otázky

Máte-li otázky týkající se vašeho výrobku, dílů, příslušenství nebo autorizovaných služeb:

- Navštivte webovou stránku **www.thetford.com**.
- Nedokážete-li problém vyřešit, kontaktujte místní autorizované servisní centrum nebo zákaznický servis společnosti Thetford ve vaší zemi.

Pro správnou a účinnou podporu si prosím připravte:

- své jméno a adresu,
- model toalety a výrobní číslo z datového štítku,
- datum pořízení.

## Náhradní díly

Originální náhradní díly společnosti Thetford jsou k dispozici u vašeho prodejce nebo v autorizovaném servisním centru společnosti Thetford.

## 11. Záruka

Záruční ustanovení naleznete v podmínkách uvedených na webových stránkách **www.thetford.com**. Chcete-li získat další informace, kontaktujte zákaznický servis společnosti Thetford ve vaší zemi.

## DA Hoveddele

**A**

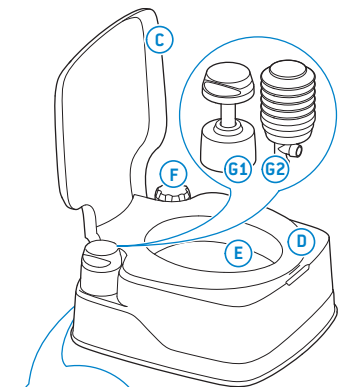

### **A** Skyllevandstank

- C** Låg
- D** Sæde
- E** Toiletkumme
- F** Vandfyldningshætte
- G1** Stempelpumpe
- G2** Bælgpumpe
- H** Lås

**B**

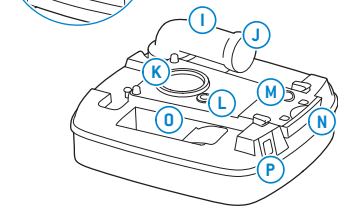

### **B** Affaldstank

- I** Hældetud
- J** Dæksel til hældetud
- K** Læbetætning
- L** Ventilationstætning
- M** Ventilationsknap
- N** Ventilhåndtag
- O** Opbevaringsrum til toiletvæsker
- P** Niveauidikator for affaldstank [afhængigt af model]

## Ekstraudstyr til dit toilet

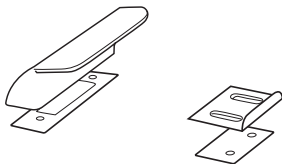

### Hold Down-sæt

Med dette sæt kan du fastgøre toilettet til gulvet, hvor du ønsker det. Med én simpel handling frigøres toilettet igen (standardudstyr på 335-modellen, ekstraudstyr på andre modeller).

## 1. Indledning

Dette er brugervejledningen til dit transportable toilet fra Thetford. Læs sikkerhedsinstruktionerne og oplysningerne om brug og vedligeholdelse af toilettet omhyggeligt, før du går videre. Dermed sikrer du, at bruger toilettet på sikker og effektiv vis. Gem brugervejledningen til senere henvisning.

Find den nyeste udgave af denne vejledning på [www.thetford.com](http://www.thetford.com)

## 2. Symboler

Signaturforklaring:

**!** **Advarsel.** Risiko for alvorlige personskade og/eller beskadigelse.

**!** **Forsigtig.** Risiko for personskade og/eller beskadigelse.

**💡** **OBS.** Vigtige oplysninger.

**i** **Bemærk.** Oplysninger.

## 3. Før brug

Se "Quick Guide"-billederne i starten af vejledningen for visuel reference [s. 2-3].

Dit transportable toilet består af to aftagelige dele: skyllevandstanken **(A)** og affaldstanken **(B)**. Før toilettet tages i brug, er det yderst vigtigt, at du hælder toilettilsætningsstoffer (hvor det er muligt) i begge tanke.

**!** Du skal bruge de rigtige produkter til at vedligeholde dit Thetford-toilet for at undgå skader.

**i** Thetford tilbyder et bredt udvalg af toilettilsætningsstoffer og toiletplejeprodukter. Du kan se de mange forskellige produkter i brochuren.

### Klargør affaldstanken **(B)**:

- Separate tanke **(01)**.
- Tag hættten af hældetuden, mens den peger opad **(02/03)**.
- Tilsæt den korrekte dosis toilettilsætningsstof til affaldstanken **(04)**.
- Tilsæt den korrekte dosis vand for at sikre, at affaldstankens bund er dækket **(04)**.
- Sæt hættten på igen **(05)**.

**!** Tilsæt aldrig toilettilsætningsstoffer direkte via skydedækslet, da det kan beskadige affaldstankens læbetætning. Fyld kun affaldstanken op via hældetuden.

### Klargør skyllevandstanken **(A)**:

- Sammenfør tankene **(08)**.
- Tag vandfyldningshætten af **(07)**.
- Tilsæt den korrekte dosis toilettilsætningsstof til skyllevandstanken (hvor det er muligt), og fyld skyllevandstanken med rent vand **(08)**.
- Sæt hættten på igen **(09)**.

## 4. Sådan bruges toiletlet

**DA** Se de angivne "Quick Guide"-billeder for visuel reference.

Luk låget, og åbn og luk skydedækslet én gang for at ventilere eventuel opbygget varme- eller højedtryk og for at undgå sprøjt.

### Åbning af skydedækslet

Toiletlet kan bruges med åbent eller lukket skydedæksel. Træk i klaphåndtaget for at åbne skydedækslet (17).

Sørg for, at du altid lukker skydedækslet helt efter brug.

### Sådan skylles toiletlet

Du opnår det mest effektive skyl ved at udføre tre eller fire korte skyl med den manuelle pumpe (48).

 Brug ikke almindeligt toiletpapir, da dette kan forårsage tilstopning.

 For at forhindre at din campingvogn eller autocamper får vandskader, må du ikke transportere en affaldstank, der er mere end 3/4 fuld. Dette kan forårsage, at der kommer væske ud gennem udluftningssystemet.

 For at forhindre vandskade i din campingvogn eller autocamper må du ikke køre med vand i toiletkummen.

 For at forhindre at din campingvogn eller autocamper får vandskader, må du ikke køre med en skyllevandstank, der er for fuld. Thetford anbefaler, at skylletanken er tom, eller i det mindste ikke mere end halvt fuld, under kørsel.

 Toiletlet kan maksimalt holde til en vægt på 120 kg. Sørg for, at du ikke overbelast toiletlet.

24

## 5. Tømning af tankene

Se de angivne "Quick Guide"-billeder for visuel reference.

Hvis du vil fortsætte med at bruge toiletlet efter tømning, skal du klargøre affaldstanken igen.

### Affaldstank

Du skal tømme affaldstanken, når niveauindikatoren lyser rødt.

- Separer tankene (01).
- Tag affaldstankentil et autoriseret spildevandsanlæg (10).
- Tag hættten af hældetuden, mens den peger opad (03).
- Tryk på udluftningsknappen med tommelfingeren, og hold den nede, mens hældetuden peger nedad, for at tømme affaldstanken uden sprøjt (11).
- Skyl tanken (12/43/14).
- Sammenfør tankene (06).

 Undgå, at affaldstanken bliver for fuld.

### Skyllevandstank

Tøm kun skyllevandstanken fuldstændigt, hvis du forventer ikke at skulle bruge toiletlet i en længere periode.

- Tag vandfyldningshætten af (07).
- Tøm skyllevandstanken gennem vandpåfyldningsåbningen (46).
- Skyl toiletlet, indtil der ikke pumpes mere vand ud (18).

 Tømning er kun tilladt på en autoriseret deponeringsplads.

 Der er et lille ventilationshul i vandfyldningshætten, så skyllevandstanken kan ventileres. Frisk vand kan passere igennem, når du løfter og placerer toiletlet i en vinkel.

## 6. Vedligeholdelse og rengøring

Thetford anbefaler, at du rengør toiletlet regelmæssigt for at undgå kalkaflejringer og sikre optimal hygiejne.

- Rengør indersiden af kummen med en blød børste og specialrengøringsmidler.
- Rengør hele toiletlet med specialrengøringsmidler.

 Rengør aldrig dit transportable toilet med rengøringsmidler fra husholdningen. De kan forårsage permanent skade på pakninger og andre dele af toiletlet.

Udfør regelmæssig vedligeholdelse af toiletlet for at forlænge dets levetid.

- Rengør indersiden af affaldstanken to til tre gange om året for at fjerne fastsiddende kalk.
- Behandl pakninger med et specialsmøremiddel for at holde dem bløde og smidige.

 Smør aldrig pakningerne med vaseline eller vegetabilsk olie. Dette kan forårsage lækage i affaldstanken.

 Thetford tilbyder et bredt udvalg af toilettilsætningsstoffer og toiletplejeprodukter. Du kan se de mange forskellige produkter i brochuren.

 Skydedækslets pakning er én af de dele af toiletlet, der udsættes for slid. Afhængigt af omfang af anvendelse og udførelse af service mister pakningen efter en given periode sin oprindelige kvalitet og skal udskiftes.

## 7. Vinterbrug

Du kan bruge dit toilet på helt normal vis i koldt vejr, så længe toiletlet befinder sig et sted, der er opvarmet. Hvis det ikke er tilfældet, og der er risiko for frost, anbefaler vi, at du ikke bruger toiletlet. Sørg for at tømme toiletlet helt. Tøm derefter affaldstanken og skyllevandstanken. Se afsnittet "Klargøring til opbevaring".

## 8. Klargøring til opbevaring

- Tøm skyllevandstanken.
- Skyl toiletlet, indtil der ikke pumpes mere vand ud.
- Tøm affaldstanken.
- Rengør og tør hele toiletlet grundigt.
- Åbn skydedækslet, og løsn hættten på hældetuden for at udlufte affaldstanken.
- Løsn vandfyldningshætten for at udlufte skyllevandstanken.

Vi anbefaler, at du udfører vedligeholdelse på dit toilet inden opbevaring. Se afsnittet "Vedligeholdelse og rengøring".

## 9. Bortskaffelse

Dit produkt er designet og produceret af materialer og komponenter af høj kvalitet, som genbruges og genanvendes. Når produktet når slutningen på sin levetid, skal det bortskaffes i henhold til lokale regler. Produktet må ikke bortskaffes sammen med almindeligt husholdningsaffald. Når du bortskaffer dit gamle produkt på korrekt vis, er du med til at forhindre potentielle negative miljø- og sundhedsmæssige konsekvenser.

## 10. Spørgsmål

DA Hvis du har spørgsmål om dit produkt, dele, tilbehør eller serviceydelser:

- Gå til [www.thetford.com](http://www.thetford.com).
- Hvis du ikke kan løse et problem, skal du kontakte det godkendte lokale servicecenter eller Thetford-kundeservice i dit land.

For korrekt og hurtig support bedes du have følgende klar:

- Dit navn og din adresse.
- Toilettets model og serienummer fra dataskiltet.
- Købsdato.

## Reserve dele

Originale Thetford-reserve dele kan fås hos din egen forhandler eller et autoriseret Thetford-servicecenter.

## 11. Garanti

For oplysninger om vores garanti henvises til [www.thetford.com](http://www.thetford.com). For yderligere oplysninger bedes du kontakte Thetford-kundeservice i dit land.

## DE • Benutzerhandbuch (deutsche Fassung)

### Hauptkomponenten

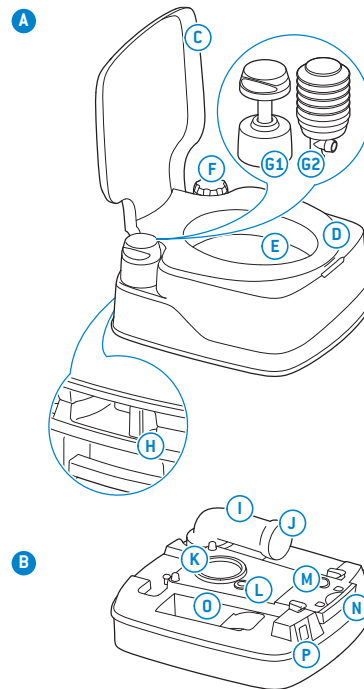

#### A Spülwassertank

- C Abdeckung
- D Sitz
- E Toilettenschüssel
- F Wassereinfüllklappe
- G1 Kolbenpumpe
- G2 Faltenbalgpumpe
- H Verschluss

#### B Fäkalientank

- I Ausgießtülle
- J Deckel für Ausgießtülle
- K Lippendichtung
- L Lüftungsdichtung
- M Entlüftungstaste
- N Ventilgriff
- O Aufbewahrung für Toilettenflüssigkeit
- P Füllstandsanzeige Fäkalientank (abhängig vom Modell)

### Optionale Extras für Ihre Toilette

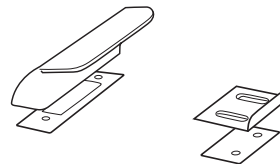

#### Bodenbefestigung (Hold Down-Kit)

Die Bodenplatte ermöglicht Ihnen die Befestigung der Toilette am Boden an einer Position Ihrer Wahl. Ein einfacher Arbeitsschritt löst die Toilette (Standard für Modell 335 und optionales Extra für andere Modelle).

## 1. Einführung

Dies ist das Benutzerhandbuch für Ihre Campingtoilette von Thetford. Lesen Sie die Sicherheitsanweisungen und Informationen zur Nutzung und Wartung der Toilette sorgfältig durch, bevor Sie diese in Betrieb nehmen. Auf diese Weise stellen Sie sicher, dass Sie die Toilette sicher und effizient nutzen. Bewahren Sie dieses Handbuch auf, um zu einem späteren Zeitpunkt darauf zurückgreifen zu können.

Die aktuelle Version dieses Benutzerhandbuchs finden Sie auf [www.thetford.com](http://www.thetford.com)

## 2. Symbole

Symbolschlüssel:

 **Warnhinweis.** Gefahr von schweren Verletzungen und/oder Schäden.

 **Vorsicht.** Gefahr von Verletzungen und/oder Schäden.

 **Achtung.** Wichtige Informationen.

 **Hinweis.** Informationen.

## 3. Vor der Verwendung

Die Bilder auf der „Kurzanleitung“ vorne im Handbuch dienen der visuellen Veranschaulichung (S. 2-3).

Ihre tragbare Toilette besteht aus zwei abnehmbaren Teilen: dem Spülwassertank (A) und dem Fäkalientank (B). Bevor Sie die Toilette benutzen, sind unbedingt Toilettenzusätze (sofern verfügbar) in beide Tanks hinzuzufügen.

 Verwenden Sie nur korrekte Pflegeprodukte. Andernfalls kann die Thetford-Toilette beschädigt werden.

 Thetford bietet ein umfassendes Angebot an Toilettenzusätzen und Pflegeprodukten an. Der Flyer enthält die umfassende Produktauswahl.

### Vorbereiten des Fäkalientanks (B):

- Trennen Sie die Tanks (01).
- Entfernen Sie den Deckel von der Ausgießtülle, während diese nach oben zeigt (02/03).
- Fügen Sie die korrekte Dosierung des Toiletten-Zusatzes für den Fäkalientank hinzu (04).
- Fügen Sie die korrekte Wassermenge hinzu, sodass der Boden des Fäkalientanks bedeckt ist (04).
- Setzen Sie den Deckel wieder auf (05).

 Toilettenzusätze dürfen niemals direkt über die Verschlussplatte zugefügt werden, da dies die Lippendichtung des Fäkalientanks beschädigen könnte. Befüllen Sie den Fäkalientank nur durch die Ausgießtülle.

### Vorbereiten des Spülwassertanks (A):

- Setzen Sie die Tanks wieder zusammen (06).
- Entfernen Sie die Wassereinfüllklappe (07).
- Fügen Sie die korrekte Dosierung des Toiletten-Zusatzes für den Spülwassertank hinzu (sofern verfügbar) und befüllen Sie den Spülwassertank mit sauberem Wasser (08).
- Setzen Sie den Deckel wieder auf (09).

## 4. Verwendung der Toilette

Die Bilder auf der „Kurzanleitung“ dienen der visuellen Veranschaulichung.

Schließen Sie die Abdeckung und öffnen und schließen Sie die Verschlussplatte, um aufgestaute Wärme oder Höhendruck abzulassen und um ein Spritzen zu verhindern.

### Öffnen der Verschlussplatte

Die Toilette kann mit offener oder geschlossener Verschlussplatte verwendet werden. Öffnen Sie die Verschlussplatte, indem Sie den Griff ziehen (47).

Schließen Sie die Verschlussplatte nach Verwendung unbedingt immer vollständig.

### Spülen der Toilette

Die wirkungsvollste Spülung erzielen Sie, indem Sie mit der Handpumpe drei oder vier kurze Spülvorgänge ausführen (48).

 Verwenden Sie kein herkömmliches Toilettenpapier, da dies zu Verstopfungen führen kann.

 Um Wasserschäden an Ihrem Wohnwagen oder Wohnmobil zu vermeiden, sollte der Fäkalientank während der Fahrt nicht zu mehr als 3/4 gefüllt sein. Ansonsten kann es durch das Lüftungssystem zum Auslaufen kommen.

 Um Wasserschäden an Ihrem Wohnwagen oder Wohnmobil zu vermeiden, sollte die Toiletenschüssel während der Fahrt kein Wasser enthalten.

 Um Wasserschäden an Ihrem Wohnwagen oder Wohnmobil zu vermeiden, sollte der Spülwassertank während der Fahrt nicht zu voll sein. Thetford empfiehlt, dass der Spülwassertank während der Fahrt leer sein sollte, in jedem Fall aber nicht mehr als zur Hälfte gefüllt.

 Die Toilette ist für ein Höchstgewicht von 120 kg ausgelegt. Achten Sie darauf, die Toilette nicht zu überlasten.

## 5. Den Tank entleeren

Die Bilder auf der „Kurzanleitung“ dienen der visuellen Veranschaulichung.

Wenn Sie die Toilette nach Entleerung weiterhin verwenden wollen, bereiten Sie den Fäkalientank erneut vor.

### Fäkalientank

Wenn die Füllstandsanzeige auf Rot wechselt, müssen Sie den Fäkalientank leeren.

- Trennen Sie die Tanks (01).
- Ziehen Sie den Tank zu einem autorisierten Entsorgungspunkt (10).
- Entfernen Sie den Deckel von der Ausgießtülle, während diese nach oben zeigt (08).
- Drücken Sie die Entlüftungstaste und halten Sie diese mit dem Daumen gedrückt, während die Ausgießtülle nach unten zeigt, um den Fäkalientank zu leeren ohne dabei zu spritzen (11).
- Spülen Sie den Tank (12/13/14).
- Setzen Sie die beiden Tanks wieder zusammen (06)

 Der Fäkalientank sollte nicht zu voll werden.

## Spülwassertank

Leeren Sie den Spülwassertank nur dann ganz aus, wenn Sie davon ausgehen, dass Sie Ihre Toilette für längere Zeit nicht benutzen werden.

- Entfernen Sie die Wassereinfüllklappe (07).
- Leeren Sie den Spülwassertank durch die Wasserbefüllöffnung (46).
- Spülen Sie die Toilette, bis kein Wasser mehr herausgepumpt wird (48).

 Das Entleeren darf nur an einem autorisierten Entsorgungspunkt erfolgen.

 Für die Entlüftung des Spülwassertanks ist im Wasserbefülldeckel eine kleine Öffnung vorhanden. Frischwasser kann beim Anheben oder Positionieren der Toilette ab einem bestimmten Winkel durchfließen.

## 6. Wartung und Reinigung

Thetford empfiehlt die regelmäßige Reinigung der Toilette, um Kalkablagerungen zu vermeiden und optimale Hygiene sicherzustellen.

- Reinigen Sie die Innenseite der Schüssel mit einer weichen Bürste und einem speziellen Reinigungsprodukt.
- Reinigen Sie die komplette Toilette mit speziellen Reinigungsprodukten.

 Verwenden Sie niemals Haushaltsreiniger zur Reinigung der tragbaren Toilette. Diese können die Dichtungen und andere Komponenten der Toilette dauerhaft beschädigen.

Warten Sie Ihre Toilette außerdem regelmäßig, um deren Lebensdauer zu verlängern.

- Reinigen Sie die Innenseite des Fäkalientanks 2 bis 3 mal jährlich, um hartnäckige Kalkablagerungen zu entfernen.
- Verwenden Sie ein spezielles Schmiermittel, um die Dichtungen weich und geschmeidig zu halten.

 Verwenden Sie niemals Vaseline oder Pflanzenöl zur Schmierung der Dichtungen. Dies kann Lecks am Fäkalientank verursachen.

 Thetford bietet ein umfassendes Angebot an Toilettenzusätzen und Pflegeprodukten an. Der Flyer enthält die umfassende Produktauswahl.

 Die Dichtung der Verschlussplatte ist ein Verschleißteil der Toilette. Nach einer bestimmten Zeit muss die Dichtung ausgewechselt werden. Wann genau das der Fall ist, hängt von Umfang und Art der Instandhaltungsmaßnahmen ab.

## 7. Verwendung im Winter

Sie können die Toilette auch bei kaltem Wetter wie gewohnt verwenden, vorausgesetzt, diese befindet sich an einem beheizten Ort. Sollte dies nicht der Fall sein oder besteht das Risiko von Frost, empfehlen wir, die Toilette nicht zu verwenden. Stellen Sie sicher, dass die Toilette vollständig entleert wurde. Leeren Sie anschließend den Fäkalientank und den Spülwassertank, siehe Lagerung.

## 8. Lagerung

- Leeren Sie den Spülwassertank.
- Spülen Sie die Toilette, bis kein Wasser mehr herausgepumpt wird.
- Entleeren Sie den Fäkalientank.
- Reinigen und trocknen Sie die gesamte Toilette gründlich.
- Öffnen Sie die Verschlussplatte und lösen Sie den Deckel der Ausgießtülle, um den Fäkalientank zu lüften.
- Lösen Sie den Wasserbefülldeckel, um den Spülwassertank zu lüften.

Wir empfehlen eine Wartung der Toilette, bevor diese eingelagert wird. Siehe Wartung und Reinigung.

## 9. Entsorgung

Ihr Produkt wurde unter Verwendung qualitativ hochwertiger Materialien und Komponenten entworfen und hergestellt. Diese können recycelt und wiederverwendet werden. Entsorgen Sie das Produkt nach Ende seiner Gebrauchsdauer gemäß den lokal geltenden Vorschriften. Entsorgen Sie das Produkt auf keinen Fall im normalen Hausmüll. Die korrekte Entsorgung Ihres alten Produkts trägt dazu bei, mögliche negative Auswirkungen für die Umwelt und die Gesundheit des Menschen zu vermeiden.

## 10. Fragen

Wenn Sie Fragen zu Ihrem Produkt, zu Teilen, Zubehör oder den autorisierten Servicestellen haben,

- besuchen Sie bitte [www.thetford.com](http://www.thetford.com).
- Wenn Sie ein Problem nicht lösen können, kontaktieren Sie bitte eine autorisierte örtliche Servicestelle oder den Kundendienst von Thetford in Ihrem Land.

Halten Sie für einen korrekten und effizienten Support bitte folgende Daten bereit:

- Ihren Namen und Ihre Anschrift.
- Das Toilettenmodell und die Seriennummer, die auf dem Leistungsschild aufgedruckt sind.
- Kaufdatum.

## Ersatzteile

Original-Ersatzteile von Thetford erhalten Sie bei Ihrem Händler oder einem autorisierten Thetford Kundendienstzentrum.

## 11. Garantie

Unsere Garantiebedingungen finden Sie auf [www.thetford.com](http://www.thetford.com). Wenn Sie weitere Informationen wünschen, wenden Sie sich bitte an den Kundendienst von Thetford in Ihrem Land.



## Κύρια μέρη

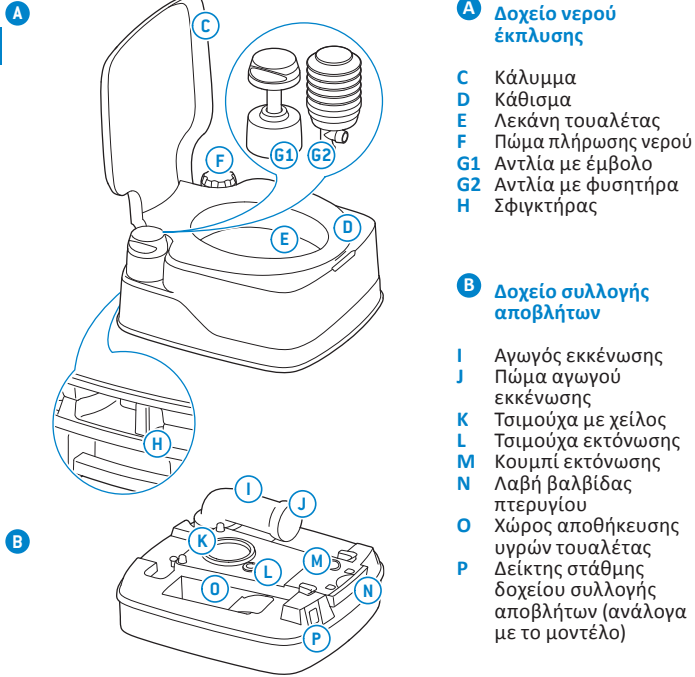

### A Δοχείο νερού έκπλυσης

- C Κάλυμμα
- D Κάθισμα
- E Λεκάνη τουαλέτας
- F Πώμα πλήρωσης νερού
- G1 Αντλία με έμβολο
- G2 Αντλία με φυσητήρα
- H Σφικκτήρας

### B Δοχείο συλλογής αποβλήτων

- I Αγωγός εκκένωσης
- J Πώμα αγωγού εκκένωσης
- K Τσιμούχα με χείλος
- L Τσιμούχα εκτόνωσης
- M Κουμπί εκτόνωσης
- N Λαβή βαλβίδας
- O Χώρος αποθήκευσης υγρών τουαλέτας
- P Δείκτης στάθμης δοχείου συλλογής αποβλήτων (ανάλογα με το μοντέλο)

## Προαιρετικός εξοπλισμός τουαλέτας

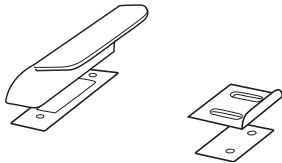

### Κιτ στερέωσης

Σας επιτρέπει να στερεώσετε την τουαλέτα στο δάπεδο, όποτε θέλετε. Η τουαλέτα απελευθερώνεται με μία απλή κίνηση (βασικός εξοπλισμός για το μοντέλο 335, προαιρετικός εξοπλισμός για άλλα μοντέλα).

## 1. Εισαγωγή

Το παρόν έντυπο είναι το εγχειρίδιο χρήσης της φορητής τουαλέτας Thetford. Διαβάστε προσεκτικά τις οδηγίες ασφαλείας και τις πληροφορίες αναφορικά με τη χρήση και τη συντήρηση της τουαλέτας, προτού προχωρήσετε. Αυτό θα σας επιτρέψει να χρησιμοποιείτε την τουαλέτα με ασφάλεια και αποτελεσματικότητα. Φυλάξτε το παρόν εγχειρίδιο για τυχόν μελλοντική παραπομπή.

Για την τελευταία έκδοση του παρόντος εγχειριδίου, επισκεφτείτε τον ιστότοπο [www.thetford.com](http://www.thetford.com)

## 2. Σύμβολα

Επεξήγηση συμβόλων:

- Προειδοποίηση.** Κίνδυνος σοβαρού τραυματισμού ή/και ζημιάς.
- Προσοχή.** Κίνδυνος τραυματισμού ή/και ζημιάς.
- Σημαντικό.** Σημαντικές πληροφορίες.
- Σημείωση.** Πληροφορίες.

## 3. Πριν από τη χρήση

Για μια οπτική παραπομπή, ανατρέξτε στις εικόνες του τμήματος «Συνοπτικός οδηγός» στις πρώτες σελίδες του εγχειριδίου (σ. 2-3).

Η φορητή τουαλέτα απαρτίζεται από δύο αποσπώμενα τμήματα: το δοχείο νερού έκπλυσης (A) και το δοχείο συλλογής αποβλήτων (B).

Προτού χρησιμοποιήσετε την τουαλέτα, είναι απολύτως αναγκαίο να προσθέσετε ειδικά πρόσθετα τουαλέτας (όπου διατίθενται) και στα δύο δοχεία.

Η μη χρήση των κατάλληλων προϊόντων για τη φροντίδα της τουαλέτας Thetford μπορεί να προκαλέσει ζημιά.

Η Thetford προσφέρει μια μεγάλη γκάμα πρόσθετων και προϊόντων φροντίδας τουαλέτας. Διαβάστε το φυλλάδιο για να ενημερωθείτε για την ποικιλία όλων των προϊόντων.

## Προετοιμασία του δοχείου συλλογής αποβλήτων (B):

- Διαχωρίστε τα δύο δοχεία (01).
- Αφαιρέστε το πώμα από τον αγωγό εκκένωσης ενώ αυτός είναι στραμμένος προς τα πάνω (02/03).
- Προσθέστε τη σωστή δόση πρόσθετου τουαλέτας για δοχείο συλλογής αποβλήτων (04).
- Προσθέστε τη σωστή δόση νερού για να διασφαλίσετε ότι ο πυθμένας του δοχείου συλλογής αποβλήτων καλύπτεται (04).
- Τοποθετήστε ξανά το πώμα (05).

Μην προσθέτετε ποτέ τα πρόσθετα τουαλέτας απευθείας μέσω της βαλβίδας πτερυγίου, καθώς, στην περίπτωση αυτή, μπορεί να προκληθεί ζημιά στην τσιμούχα με χείλος του δοχείου συλλογής αποβλήτων. Η πλήρωση του δοχείου συλλογής αποβλήτων θα πρέπει να γίνεται μόνο μέσω του αγωγού εκκένωσης.

## Προετοιμασία του δοχείου-νερού έκπλυσης (A):

- Ενώστε ξανά τα δύο δοχεία (06).
- Αφαιρέστε το πώμα πλήρωσης νερού (07).
- Προσθέστε τη σωστή δόση πρόσθετου τουαλέτας για δοχείο νερού έκπλυσης (όπου διατίθεται) και γεμίστε το δοχείο νερού έκπλυσης με καθαρό νερό (08).
- Τοποθετήστε ξανά το πώμα (09).

## 4. Χρήση της τουαλέτας

Για μια οπτική παραπομπή, ανατρέξτε στις εικόνες στο τμήμα «Συνοπτικός οδηγός».

Για την εκτόνωση τυχόν συσσωρευμένης θερμότητας ή υψομετρικής πίεσης και για την αποτροπή πιτσιλισματος, κλείνετε το κάλυμμα αφού ανοίξετε και κλείσετε τη βαλβίδα περυγίου.

## Ανοιγμα της βαλβίδας περυγίου

Η τουαλέτα μπορεί να χρησιμοποιηθεί με τη βαλβίδα περυγίου είτε ανοιχτή είτε κλειστή. Για να ανοίξετε τη βαλβίδα περυγίου, τραβήξτε τη λαβή βαλβίδας περυγίου (17).

Πάντοτε να βεβαιώνετε ότι έχετε κλείσει εντελώς τη βαλβίδα περυγίου μετά τη χρήση.

## Έκπλυση της τουαλέτας

Η αποτελεσματικότερη έκπλυση της τουαλέτας επιτυγχάνεται χρησιμοποιώντας την χειροκίνητη αντλία για τρεις με τέσσερις σύντομες εκπλύσεις (18).

 Μην χρησιμοποιείτε κοινό χαρτί τουαλέτας, καθώς μπορεί να προκαλέσει απόφραξη.

 Για την αποτροπή πρόκλησης ζημιάς από νερό στο ρυμουλκούμενο ή αυτοκινούμενο τροχόσπιτό σας, μην ταξιδεύετε με το δοχείο συλλογής αποβλήτων γεμάτο πάνω από τα 3/4 της χωρητικότητάς του. Αυτό μπορεί να προκαλέσει διαρροή μέσω του συστήματος εκτόνωσης.

 Για την αποτροπή πρόκλησης ζημιάς από νερό στο ρυμουλκούμενο ή αυτοκινούμενο τροχόσπιτό σας, μην ταξιδεύετε με νερό στη λεκάνη της τουαλέτας.

 Για την αποτροπή πρόκλησης ζημιάς από νερό στο ρυμουλκούμενο ή αυτοκινούμενο τροχόσπιτό σας, μην ταξιδεύετε με το δοχείο νερού έκπλυσης υπερβολικά γεμάτο. Η Thetford σας συνιστά να ταξιδεύετε με το δοχείο νερού έκπλυσης εντελώς άδειο ή, τουλάχιστον, γεμάτο όχι περισσότερο από το μισό της χωρητικότητάς του.

 Η τουαλέτα μπορεί να αντέξει βεβαιωθείτε ότι δεν υπερφορτώνετε την τουαλέτα.

## 5. Αδειασμα των δοχείων

Για μια οπτική παραπομπή, ανατρέξτε στις εικόνες στο τμήμα «Συνοπτικός οδηγός».

Εάν θέλετε να συνεχίσετε να χρησιμοποιείτε την τουαλέτα αφού την αδειάσετε, προετοιμάστε ξανά το δοχείο συλλογής αποβλήτων.

## Δοχείο συλλογής αποβλήτων

Όταν ο δείκτης στάθμης γίνει κόκκινος, θα πρέπει να αδειάσετε το δοχείο συλλογής αποβλήτων.

- Διαχωρίστε τα δύο δοχεία (02).
- Πηγαίνετε το δοχείο συλλογής αποβλήτων σε ένα εξουσιοδοτημένο σημείο απόρριψης αποβλήτων (10).
- Αφαιρέστε το πώμα από τον αγωγό εκκένωσης, ενώ αυτός είναι στραμμένος προς τα πάνω (03).
- Πατήστε παρατεταμένα το κουμπί εκτόνωσης με τον αντίχειρά σας, με τον αγωγό εκκένωσης στραμμένο προς τα κάτω, για να αδειάσετε το δοχείο συλλογής αποβλήτων χωρίς πιτσιλισμα (11).
- Ξεπλύνετε το δοχείο (12, 13/14).
- Ενώστε ξανά τα δύο δοχεία (06).

 Μην αφήνετε το δοχείο συλλογής αποβλήτων να γεμίζει υπερβολικά.

## Δοχείο νερού έκπλυσης

Αδειάζετε εντελώς το δοχείο νερού έκπλυσης μόνο όταν σκοπεύετε να μην χρησιμοποιήσετε την τουαλέτα για μεγάλο χρονικό διάστημα.

- Αφαιρέστε το πώμα πλήρωσης νερού (07).
- Αδειάστε το δοχείο έκπλυσης νερού μέσω του ανοίγματος πλήρωσης νερού (16).

- Κάντε έκπλυση της τουαλέτας μέχρι να μην εξέρχεται καθόλου άλλο νερό (18).

 Το αδειασμα του δοχείου επιτρέπεται να γίνεται μόνο σε εξουσιοδοτημένο σημείο απόρριψης αποβλήτων.

 Για την εκτόνωση του δοχείου νερού έκπλυσης, το πώμα πλήρωσης νερού περιλαμβάνει μια μικρή οπή εκτόνωσης. Από εκεί μπορεί να εξέλθει καθαρό νερό όταν σηκώνετε την τουαλέτα ή όταν την τοποθετείτε υπό γωνία.

## 6. Συντήρηση και καθαρισμός

Η Thetford σας συνιστά να καθαρίζετε τακτικά την τουαλέτα για την αποτροπή συσσώρευσης αλάτων και για τη διασφάλιση άριστης υγιεινής.

- Καθαρίστε το εσωτερικό της λεκάνης με μια μαλακή βούρτσα και ένα ειδικό προϊόν καθαρισμού.
- Καθαρίστε ολόκληρη την τουαλέτα με ειδικά προϊόντα καθαρισμού.

 Μην χρησιμοποιείτε ποτέ καθαριστικά οικιακής χρήσης για τον καθαρισμό της φορητής τουαλέτας. Μπορεί να προκαλέσουν μόνιμη ζημιά στις τσιμούχες και σε άλλα εξαρτήματα της τουαλέτας.

Επίσης, φροντίστε να συντηρείτε τακτικά την τουαλέτα για να παρατείνετε την ωφέλιμη διάρκεια ζωής της.

- Καθαρίστε το εσωτερικό του δοχείου συλλογής αποβλήτων 2 με 3 φορές το χρόνο για την αφαίρεση των επιμονων αλάτων.
- Περάστε τις τσιμούχες με ειδικό λιπαντικό, για να διατηρούνται μαλακές και εύκαμπτες.

**!** Μην χρησιμοποιείτε ποτέ βαζελίνη ή φυτικά έλαια για τη λίπανση των τσιμουχών. Αυτό μπορεί να προκαλέσει διαρροή στο δοχείο συλλογής αποβλήτων.

**!** Η Thetford προσφέρει μια μεγάλη γκάμα πρόσθετων και προϊόντων φροντίδας τουαλέτας. Διαβάστε το φυλλάδιο για να ενημερωθείτε για την ποικιλία όλων των προϊόντων.

**!** Η τσιμούχα της βαλβίδας πτερυγίου είναι εξάρτημα της τουαλέτας ευάλωτο στη φθορά. Ανάλογα με το βαθμό και τον τρόπο χρήσης, μετά από ένα συγκεκριμένο χρονικό διάστημα, η ποιότητα της τσιμούχας υποβαθμίζεται, οπότε αυτή πρέπει να αντικαθίσταται.

## 7. Χρήση το χειμώνα

Μπορείτε να χρησιμοποιείτε κανονικά την τουαλέτα σε ψυχρές καιρικές συνθήκες, με την προϋπόθεση ότι η τουαλέτα είναι τοποθετημένη σε θερμοαυτόθετο σημείο. Εάν δεν διασφαλίζεται αυτή η προϋπόθεση και υπάρχει κίνδυνος παγώματος, σας συνιστούμε να μην χρησιμοποιείτε την τουαλέτα. Βεβαιωθείτε ότι έχετε αποστραγγίσει εντελώς την τουαλέτα. Στη συνέχεια, αδειάστε το δοχείο συλλογής αποβλήτων και το δοχείο νερού έκπλυσης, βλ. «Αποθήκευση».

## 8. Αποθήκευση

- Αδειάστε το δοχείο νερού έκπλυσης.
- Κάντε έκπλυση της τουαλέτας μέχρι να μην εξέρχεται καθόλου άλλο νερό.
- Αδειάστε το δοχείο συλλογής αποβλήτων.
- Καθαρίστε σχολαστικά και στεγνώστε πλήρως ολόκληρη την τουαλέτα.
- Ανοίξτε τη βαλβίδα πτερυγίου και χαλαρώστε το πώμα του αγωγού εκκένωσης, για τον αερισμό του δοχείου συλλογής αποβλήτων.
- Χαλαρώστε το πώμα πλήρωσης νερού για τον αερισμό του δοχείου νερού έκπλυσης.

Σας συνιστούμε να κάνετε συντήρηση της τουαλέτας, προτού την αποθηκεύσετε. Βλ. «Καθαρισμός και συντήρηση».

## 9. Απόρριψη

Αυτό το προϊόν είναι σχεδιασμένο και κατασκευασμένο με χρήση υψηλής ποιότητας υλικών και εξαρτημάτων, τα οποία μπορούν να ανακυκλωθούν και να επαναχρησιμοποιηθούν. Όταν το προϊόν φτάσει στο τέλος του κύκλου ζωής του, θα πρέπει να το απορρίψετε σύμφωνα με τους τοπικούς κανονισμούς. Μην απορρίπτετε το προϊόν μαζί με τα κοινά οικιακά απορρίμματα. Η σωστή απόρριψη του παλιού προϊόντος συμβάλλει στην αποτροπή πιθανών αρνητικών επιπτώσεων στο περιβάλλον και την ανθρώπινη υγεία.

## 10. Ερωτήσεις

Εάν έχετε ερωτήσεις σχετικά με το προϊόν, εξαρτήματα, αξεσουάρ ή εξουσιοδοτημένες υπηρεσίες:

- Επισκεφτείτε τον ιστότοπο **www.thetford.com**.
- Εάν δεν μπορείτε να επιλύσετε ένα πρόβλημα, επικοινωνήστε με το εξουσιοδοτημένο κέντρο σέρβις της περιοχής σας ή με την υπηρεσία εξυπηρέτησης πελατών της Thetford στη χώρα σας.

Για σωστή και αποτελεσματική υποστήριξη, θα πρέπει να δηλώσετε:

- Το ονοματεπώνυμο και τη διεύθυνσή σας.
- Το μοντέλο και τον αριθμό σειράς της τουαλέτας που αναγράφονται στην ετικέτα τεχνικών δεδομένων.
- Την ημερομηνία αγοράς.

## Ανταλλακτικά

Γνήσια ανταλλακτικά Thetford διατίθενται από τον αντιπρόσωπο ή το εξουσιοδοτημένο κέντρο σέρβις Thetford της περιοχής σας.

## 11. Εγγύηση

Για το πεδίο κάλυψης της εγγύησής μας, ανατρέξτε στους όρους εγγύησης που αναφέρονται στον ιστότοπο **www.thetford.com**. Για περισσότερες πληροφορίες, επικοινωνήστε με την υπηρεσία εξυπηρέτησης πελατών της Thetford στη χώρα σας.

## Main parts

**A**

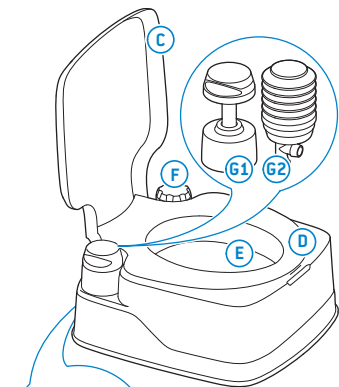

### **A** Flush-water tank

- C** Cover
- D** Seat
- E** Toilet bowl
- F** Water fill cap
- G1** Piston pump
- G2** Bellow pump
- H** Clasp

### **B** Waste-holding tank

- I** Pour out spout
- J** Cap pour out spout
- K** Lip seal
- L** Vent seal
- M** Vent button
- N** Valve handle
- O** Storage for toilet fluids
- P** Level indicator waste-holding tank (dependent on model)

**B**

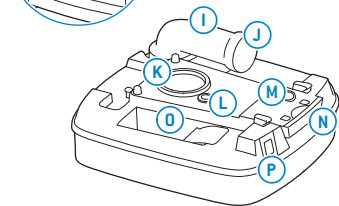

## Optional extra for your toilet

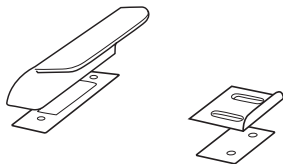

### Hold down kit

This allows you to attach the toilet to the floor, wherever you like. One simple action releases the toilet (standard for 335 model, optional extra for other models).

## 1. Introduction

This is the user manual for your Thetford portable toilet. Read the safety instructions and information on use and maintenance of the toilet carefully before continuing. This will enable you to use the toilet safely and efficiently. Retain this manual for future reference.

For the latest version of this manual, please visit [www.thetford.com](http://www.thetford.com)

## 2. Symbols

Key to symbols:

**!** **Warning.** Risk of serious injury and/or damage.

**!** **Caution.** Risk of injury and/or damage.

**💡** **Attention.** Important information.

**i** **Note.** Information.

## 3. Before use

See the images in the 'Quick Guide' at the front of the manual for a visual reference [p 2-3].

Your portable toilet is made up of two detachable sections: the flush-water tank **(A)** and the waste-holding tank **(B)**. Before using the toilet, it is vital that you add toilet additives (where available) to both tanks.

**!** Not using the correct products to care for your Thetford toilet could cause damage.

**i** Thetford offers a wide range of toilet additives and care products. Look on the flyer for the variety of all products.

## Prepare the waste-holding tank **(B)**:

- Separate tanks **(01)**.
- Remove the cap from the pour out spout while it is pointing upwards **(02/03)**.
- Add the correct dosage of waste-holding tank toilet additive **(04)**.
- Add the correct dosage of water to ensure that the bottom of the waste-holding tank is covered **(04)**.
- Replace the cap **(05)**.

**!** Never add toilet additives directly via the blade as this could damage the lip seal of the waste-holding tank. Only fill the waste-holding tank via the pour out spout.

## Prepare the flush-water tank **(A)**:

- Recombine tanks **(06)**.
- Remove the water fill cap **(07)**.
- Add the correct dosage of flush-water tank toilet additive (where available) and fill the flush-water tank with clean water **(08)**.
- Replace the cap **(09)**.

## 4. Use of the toilet

See the indicated Quick Guide images for visual reference.

To vent any built-up heat or altitude pressure and prevent for splashing close the cover and once open and close the blade.

### Opening the blade

The toilet can be used with the blade open or closed. To open the blade, pull the blade handle (47).

Make sure you always close the blade completely after use.

### Flushing the toilet

You can achieve the most effective flush by operating the manual pump with three or four short flushes (48).



Do not use ordinary toilet paper, as this may cause clogging.



To prevent water damage to your caravan or motor home, do not travel with a waste-holding tank that is more than 3/4 full. This may cause leakage through the venting system.



To prevent water damage to your caravan or motor home, do not travel with water in the toilet bowl.



To prevent water damage to your caravan or motor home, do not travel with a flush-water tank that is too full. Thetford advises travelling with an empty flush-water tank, but at least not filled more than half-ful.



The toilet can withstand a maximum load of 120kg (265 lbs). Make sure you do not overload the toilet.

## 5. Emptying the tanks

See the indicated Quick Guide images for visual reference.

If you want to continue using your toilet after emptying, prepare the waste-holding tank again.

### Waste-holding tank

You need to empty the waste-holding tank when the level indicator turns red.

- Separate the tanks (01).
- Take the waste-holding tank to an authorised waste disposal point (10).
- Remove the cap from the pour out spout, while it is pointing upwards (03).
- Press and hold the vent button with your thumb while the pour out spout is pointing downwards to empty the waste-holding tank without splashing (11).
- Rinse the tank (12/13/14).
- Recombine the tanks (06).



Do not allow the waste-holding tank to become too full.

### Flush-water tank

Only empty the flush-water tank completely if you expect not to use your toilet for a long period.

- Remove the water fill cap (07).
- Empty the flush-water tank through the water fill opening (45).
- Flush the toilet until no more water is being pumped out (18).



Emptying is only allowed at an authorised waste dump.



To vent the flush-water tank the water fill cap contains a small vent hole. Fresh water can come through when lifting or positioning the toilet under an angle.

## 6. Maintenance and cleaning

Thetford recommends cleaning your toilet regularly to prevent limescale and ensure optimal hygiene.

- Clean the inside of the bowl with a soft brush and a special cleaning product.
- Clean the complete toilet with special cleaning products.



Never use household cleaners to clean your portable toilet. These may cause permanent damage to the seals and other toilet components.

Also maintain your toilet regularly to prolong the lifespan of your toilet.

- Clean the inside of the waste-holding tank 2 to 3 times a year to remove stubborn limescale.
- Treat the seals with special lubricant to keep the seals soft and pliable.



Never use Vaseline or vegetable oil to lubricate the seals. This may cause leakage to your waste-holding tank.



Thetford offers a wide range of toilet additives and care products. Look on the flyer for the variety of all products.



The valve blade seal is a part of the toilet that is subject to wear.

Depending on the extent and manner of servicing, after a certain period the seal will lose quality and must be replaced.

## 7. Winter use

You can use your toilet as normal in cold weather as long as the toilet is situated in a heated location. If this is not the case, and there is a risk of frost, we advise not to use your toilet. Make sure you completely drain the toilet. Then empty the waste-holding tank and the flush-water tank, see Putting in storage.

## 8. Putting in storage

- Empty the flush-water tank.
- Flush the toilet until no more water is being pumped out.
- Empty the waste-holding tank.
- Thoroughly clean and dry the whole toilet.
- Open the blade and loosen the cap of the pour out spout to ventilate the waste-holding tank.
- Loosen the water fill cap to ventilate the flush-water tank.

We recommend maintaining your toilet before putting it into storage. See Maintenance and cleaning.

## 9. Disposal

Your product has been designed and manufactured with high quality materials and components, which can be recycled and reused. When your product has reached its end of life, dispose of the product according to the local rules. Do not dispose of the product with the normal household waste. The correct disposal of your old product will help prevent potential negative consequences to the environment and human health.

## 10. Questions

If you have questions about your product, parts, accessories or authorised services:

- Visit **www.thetford.com**.
- If you cannot solve a problem, contact the authorised local Service Centre or Thetford Customer Service in your country.

For correct and efficient support, please have ready:

- Your name and address.
- Toilet model and serial number from data badge.
- Date of purchase.

## Spare parts

Original Thetford spare parts are available through your own dealer or authorised Thetford Service Centre.

## 11. Warranty

For our warranty clause, please refer to the conditions mentioned on **www.thetford.com**. For more information, please contact the Thetford Customer Service in your country.

## ES • Traducción del manual del usuario original

### Componentes principales

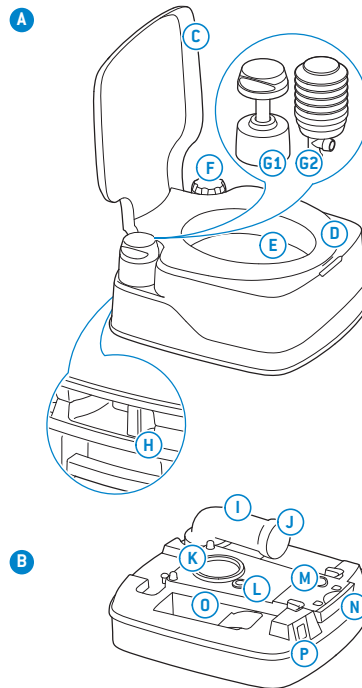

#### A Cisterna de agua

- C Tapa
- D Asiento
- E Taza del inodoro
- F Tapón de llenado de agua
- G1 Bomba de pistón
- G2 Bomba eléctrica
- H Cierre

#### B Depósito de residuos

- I Conducto de vaciado
- J Tapón del conducto de vaciado
- K Junta
- L Junta de ventilación
- M Botón de ventilación
- N Asa de la válvula
- O Almacenamiento de líquidos del inodoro
- P Indicador de nivel del depósito de residuos (según el modelo)

### Extra opcional para su inodoro

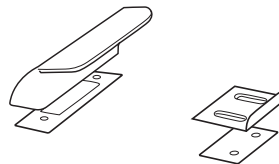

#### Kit Hold Down

Le permite acoplar el inodoro al suelo en el lugar que desee. El inodoro se libera con un sencillo paso (estándar para el modelo 335, extra opcional para los demás modelos).

## 1. Introducción

Este es el manual del usuario para el inodoro portátil de Thetford. Lea atentamente las instrucciones de seguridad y la información sobre el uso y mantenimiento del inodoro antes de continuar. Esto le permitirá utilizar el inodoro con seguridad y eficacia. Conserve este manual para su consulta en el futuro.

Para obtener la versión más reciente de este manual, visite [www.thetford.com](http://www.thetford.com).

## 2. Símbolos

Explicación de los símbolos utilizados:



**Advertencia.** Riesgo de lesiones o daños graves.



**Precaución.** Riesgo de lesiones o daños.



**Atención.** Información importante.



**Nota.** Información.

## 3. Antes de usar

Consulte las imágenes de la «Guía rápida» en la parte delantera del manual para disponer de una referencia gráfica (pág. 2-3).

Su inodoro portátil se compone de dos secciones desmontables: la cisterna de agua (A) y el depósito de residuos (B). Antes de utilizar el inodoro, resulta fundamental añadir aditivos (si estuvieran disponibles) a ambos depósitos.



El uso de productos incorrectos para cuidar de su inodoro de Thetford podría causar daños.



Thetford ofrece una amplia gama de aditivos y productos de cuidado para inodoros. Consulte la variedad de productos en el folleto.

### Preparación del depósito de residuos (B):

- Separe los depósitos (01).
- Quite el tapón del conducto de vaciado mientras este señale hacia arriba (02/03).
- Añada la dosis correcta de aditivo al depósito de residuos del inodoro (04).
- Añada la dosis adecuada de agua para asegurarse de cubrir el fondo del depósito de residuos (04).
- Vuelva a colocar el tapón (05).



Nunca agregue aditivos del inodoro directamente a través de la válvula, ya que ello podría dañar la junta del depósito de residuos. Rellene el depósito de residuos solo a través del conducto de vaciado.

### Preparación de la cisterna de agua (A):

- Vuelva a combinar los depósitos (06).
- Retire el tapón de llenado de agua (07).
- Añada la dosis correcta de aditivo para inodoros a la cisterna de agua (si estuviera disponible) y llénela con agua limpia (08).
- Vuelva a colocar el tapón (09).

## 4. Uso del inodoro

Consulte las imágenes indicadas de la Guía rápida a modo de referencia visual.

Para descargar cualquier calor o presión de altitud acumulada y evitar salpicaduras, cierre la tapa y abra y cierre una vez la válvula.

### Apertura de la válvula

El inodoro puede utilizarse con la válvula abierta o cerrada. Para abrir la válvula, tire del asa de la válvula (17).

Asegúrese siempre de cerrar la válvula por completo después del uso.

### Descarga de agua en el inodoro

Se puede obtener una descarga más efectiva realizando tres o cuatro descargas cortas con la bomba manual (18).



No utilice papel higiénico habitual, ya que puede provocar atascos.



Para evitar que fugas de agua provoquen daños en su caravana o autocaravana, no viaje con un depósito de residuos que esté lleno por encima de 3/4 de su capacidad. Esto puede provocar fugas a través del sistema de ventilación.



Para evitar que fugas de agua provoquen daños en su caravana o autocaravana, no viaje con agua en la taza del inodoro.



Para evitar que fugas de agua provoquen daños en su caravana o autocaravana, no viaje con una cisterna de agua demasiado llena. Thetford recomienda viajar con la cisterna de agua vacía o como máximo a la mitad de nivel.



El inodoro puede soportar una carga máxima de 120 kg. Asegúrese de no sobrecargar el inodoro.

## 5. Vaciado del depósito

Consulte las imágenes indicadas de la Guía rápida a modo de referencia visual.

Si desea seguir utilizando el inodoro después del vaciado, prepare otra vez el depósito de residuos.

### Depósito de residuos

Cuando el indicador de nivel adopte el color rojo deberá vaciar el depósito de residuos.

- Separe los depósitos (01).
- Lleve el depósito a un punto autorizado de residuos (10).
- Quite el tapón del conducto de vaciado mientras este señale hacia arriba (03).
- Mantenga presionado el botón de ventilación con el pulgar estando orientado hacia abajo el conducto de vaciado para vaciar el depósito de residuos sin salpicaduras (11).
- Enjuague el depósito (12/13/14).
- Vuelva a combinar los depósitos (06).





No permita que el depósito de residuos se llene demasiado.

### Cisterna de agua

Solo conviene vaciar la cisterna de agua por completo si tiene previsto no utilizar el inodoro durante un largo período.

- Retire el tapón de llenado de agua (07).
- Vacíe la cisterna de agua a través de la apertura de llenado de agua (15).
- Accione la descarga del inodoro hasta que no salga más agua (18).

 Solo se permite vaciarlo en un vertedero de residuos autorizado.

 El tapón de llenado de agua contiene un pequeño orificio de ventilación para ventilar la cisterna de agua. Puede salir agua limpia al elevar o colocar el inodoro en ángulo.

## 6. Mantenimiento y limpieza

Thetford recomienda que se limpie el inodoro regularmente para prevenir la acumulación de cal y asegurar una higiene óptima.

- Limpie el interior de la taza con una escobilla suave y un producto de limpieza especial.
- Limpie la taza al completo con productos de limpieza especiales.

 Nunca use productos de limpieza domésticos para limpiar el inodoro portátil. Estos pueden provocar daños permanentes a las juntas y otros componentes del inodoro.

Realice un mantenimiento regular de su inodoro para prolongar la vida útil del mismo.

- Limpie dos o tres veces al año el interior del depósito de residuos para eliminar la acumulación de cal.
- Trate las juntas con un lubricante especial para mantenerlas suaves y flexibles.

 Nunca use vaselina o aceite vegetal para lubricar las juntas. Esto puede causar fugas en el depósito de residuos.

 Thetford ofrece una amplia gama de aditivos y productos de cuidado para inodoros. Consulte la variedad de productos en el folleto.

 La junta de la válvula es una pieza del inodoro que está sujeta a desgaste. Según el grado y tipo de uso, después de cierto tiempo la junta perderá propiedades y deberá reemplazarse.

## 7. Uso en invierno

Puede utilizar el inodoro como habitualmente en climas fríos siempre que este esté situado en un lugar que disponga de calefacción. Si este no es el caso y hay peligro de heladas, aconsejamos no utilizar el inodoro. Asegúrese de vaciar por completo el inodoro. • A continuación vacíe el depósito de residuos y la cisterna de agua, véase Almacenamiento.

## 8. Almacenamiento

- Vacíe la cisterna de agua.
- Accione la descarga del inodoro hasta que no salga más agua.
- Vacíe el depósito de residuos.
- Limpie por completo y seque el inodoro entero.
- Abra la válvula y afloje el tapón del conducto de vaciado para ventilar el depósito de residuos.
- Afloje el tapón de llenado de agua para ventilar la cisterna de agua.

Recomendamos realizar el mantenimiento de su inodoro antes de su almacenamiento. Véase Mantenimiento y limpieza.

## 9. Eliminación

El producto se ha diseñado y fabricado con materiales y componentes de alta calidad que se pueden reciclar y reutilizar. Cuando el producto haya alcanzado el final de su vida útil, deséchelo según las normas locales. No deseche el producto con los residuos domésticos. La correcta eliminación del producto antiguo le ayudará a evitar posibles consecuencias negativas para el medio ambiente y la salud humana.

## 10. Preguntas

Si tiene preguntas sobre su producto, piezas, accesorios o servicios autorizados:

- Visite [www.thetford.com](http://www.thetford.com).
- Si no puede resolver un problema, póngase en contacto con el centro de servicio autorizado local o el servicio al cliente de Thetford de su país.

Para una asistencia correcta y eficiente, tenga preparados:

- Su nombre y dirección.
- El modelo de inodoro y el número de serie de la placa de características.
- La fecha de compra.

## Piezas de repuesto

Puede obtener piezas de repuesto originales de Thetford a través de su distribuidor o del Centro de Servicio técnico de Thetford autorizado.

## 11. Garantía

Consulte las condiciones de nuestra cláusula de garantía en [www.thetford.com](http://www.thetford.com). Para obtener más información, póngase en contacto con el servicio de atención al cliente de Thetford de su país.



# ET • Originaalkasutusjuhendi tõlge

## Põhiosad

A

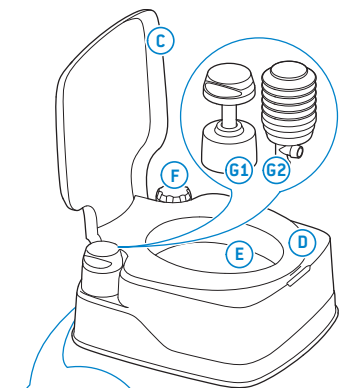

### A Loputuskast

- C Kaas
- D Prill-laud
- E WC-pott
- F Vee täitekork
- G1 Kolbpump
- G2 Löötpump
- H Klamber

### B Jäätmepaak

- I Tühjendustoru
- J Tühjendustoru kork
- K Huultihend
- L Õhustihend
- M Õhutusnupp
- N Klapi käepide
- O WC-poti vedelike hoiupaik
- P Jäätmepaagi tasemenäidik (olenevalt mudelist)

B

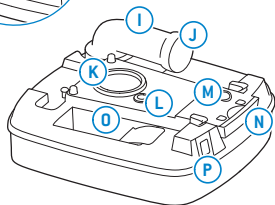

## WC-poti lisavarustus

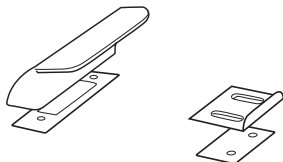

### Kinnituskomplekt

See võimaldab kinnitada poti pöranda külge ükskõik kus. Üks lihtne liigutus vabastab poti [335 mudeli puhul standardvarustus, teiste mudelite puhul lisavarustus].

## 1. Sissejuhatus

See on teie Thetfordi kaasaskantava WC-poti kasutusjuhend. Enne jätkamist lugege läbi WC-poti ohutussuunised ning kasutus- ja hooldusteave. See võimaldab teil kasutada potti ohutult ja tõhusalt. Hoidke see juhend hilisemaks kasutamiseks alles.

Antud juhendi uusima versiooni leiate veebiaadressilt [www.thetford.com](http://www.thetford.com)

## 2. Sümbolid

Sümbolite seletus

**!** **Hoiatus!** Tõsise vigastuse ja/või kahjustuse oht.

**!** **Ettevaatus!** Vigastuse ja/või kahjustuse oht.

**!** **Tähelepanu!** Tähtis teave.

**i** **Märkus.** Teave.

## 3. Enne kasutamist

Tekstis viidatud pilte vaadake juhendi alguses olevast kiirjuhendi osast (lk 2-3).

Teie kaasaskantav WC-pott koosneb kahest sektsioonist: loputuskast (A) ja jäätmepaak (B). Enne poti kasutamist tuleb kindlasti lisada WC-poti lisandeid (kui on saadaval) mõlemasse paaki.

**!** Kui Thetfordi poti hooldamiseks ei kasutata õigeid tooteid, võib tekkida kahjustus.

**i** Thetford pakub suures valikus WC-poti lisandeid ja hooldustooteid. Vaadake kogu tootevalikut reklaamlehel.

### Jäätmepaagi ettevalmistamine (B)

- Eraldage paagid (01).
- Eemaldage tühjendustorult kork, kui toru on suunatud üles (02/03).
- Lisage õiges koguses jäätmepaagi lisandit (04).
- Lisage õiges koguses vett, nii et jäätmepaagi põhi oleks kaetud (04).
- Paigaldage kork tagasi (05).

**!** Ärge kunagi lisage WC-poti lisandeid otse klapi kaudu, kuna see võib kahjustada jäätmepaagi huultihendit. Täitke paaki ainult tühjendustoru kaudu.

### Loputuskaagi ettevalmistamine (A)

- Ühendage paagid (06).
- Eemaldage vee täitekork (07).
- Lisage õige kogus loputuskaagi lisandit (kui on saadaval) ja täitke loputuskaagi puhta veega (08).
- Paigaldage kork tagasi (09).

## 4. WC-poti kasutamine

Vaadake pilte üleval kiirjuhendi osas.

Kogunenud soojuse või rõhu väljalaskmiseks ja pritsimise vältimiseks sulgege kaas ning avage korraaks ja seejärel sulgege klapp.

### Klapi avamine

WC-potti saab kasutada kas avatud või suletud klapiga. Klapi avamiseks tõmmake klapi käepidet (17).

Pärast poti kasutamist tuleb klapp alati sulgeda.

### Vee pealeaskmine

Kõige tõhusam viis vett lasta on käsipumba abil kolme või nelja lühikese liigutusega (18).



Ärge kasutage tavalist tualettpaberit, kuna see võib tekitada ummistusi.



Haagis- või autoelamu veekahjustuste vältimiseks võib jäätmepeak olla reisimise ajal maksimaalselt 3/4 täis. Muidu võib tekkida õhutusüsteemis leke.



Haagis- või autoelamu veekahjustuste vältimiseks ei tohi WC-potis olla reisimise ajal vett.



Haagis- või autoelamu veekahjustuste vältimiseks ei tohi loputuskast olla reisimise ajal liiga täis. Thetford soovib reisida tühja või siis maksimaalselt pooleldi täis loputuskastiga.



WC-poti maksimaalne kandevõime on 120 kg (265 naela). Vältige WC-poti ülekoormamist.

## 5. Paakide tühjendamine

Vaadake pilte üleval kiirjuhendi osas.

Kui soovite pärast tühjendamist jätkata WC-poti kasutamist, valmistage jäätmepeak uuesti ette.

### Jäätmepeak

Jäätmepeak tuleb tühjendada, kui tasemenäidik muutub punaseks.

- Eraldage paagid (09).
- Toimetage jäätmepeak volitatud jäätmekäitluspunkti (10).
- Eemaldage tühjustustorult kork, kui toru on suunatud üles (08).
- Vajutage pöidlaga ja hoidke all õhutusnuppu, kui tühjustustoru on suunatud alla, et tühjendada jäätmepeak ilma pritsimata (11).
- Loputage paaki (12, 13, 14).
- Ühendage paagid (06).



Jälgige, et jäätmepeak ei saaks liiga täis.

### Loputuskast

Tühjendage loputuskast täielikult ainult juhul, kui teil pole kavas WC-potti pikka aega kasutada.

- Eemaldage vee täitekork (07).
- Tühjendage loputuskast vee täiteava kaudu (15).
- Laske vett peale, kuni pumbates enam vett ei tule (16).



Tühjendamine on lubatud ainult volitatud prügilas.



Loputuskasti õhutamiseks sisaldab vee täitekork väikest õhutusava. WC-poti viilt tõstmisel või asetamisel võib puhas vesi õhutusavast välja tulla.

## 6. Hooldus ja puhastamine

Thetford soovib WC-potti regulaarselt puhastada, et vältida katlakivi teket ja tagada optimaalne hügieen.

- Puhastage WC-poti sisemust pehme harja ja spetsiaalse puhastusvahendiga.
- Puhastage kogu WC-pott spetsiaalsete puhastustoodetega.



Ärge puhastage kaasaskantavat WC-potti majapidamises kasutatavate puhastusvahenditega. Need võivad põhjustada tihenditele ja teistele WC-poti osadele püsivaid kahjustusi.

Lisaks hooldage potti regulaarselt, et pikendada selle kasutusiga.

- Puhastage jäätmepeaki 2–3 korda aastas, et eemaldada tülikas katlakivi.
- Kandke tihenditele spetsiaalset määret, et need oleksid pehmed ja painduvad.



Ärge kasutage tihendite määrimiseks vaseliini või taimeõli. See võib põhjustada jäätmepeagi lekke.



Thetford pakub suures valikus WC-poti lisandeid ja hooldustooteid. Vaadake kogu tootevalikut reklaamlehel.



Klapi tihend on WC-poti kuluosa. Olenevalt hoolduse sagedusest ja viisist tihendi kvaliteet teatud aja pärast langeb ja see tuleb asendada.

## 7. Kasutamine talvel

Külma ilmaga saab WC-potti kasutada tavapäraselt, kui see asub kütetud kohas. Muidu tekib külmumisoht ja sellisel juhul soovitakse potti mitte kasutada. Tühjendage WC-pott täielikult. Seejärel tühjendage jäätmepeak ja loputuskast, vt jaotist „Hoiustamine“.

## 8. Hoiustamine

- Tühjendage loputuskast.
- Laske vett peale, kuni pumbates enam vett ei tule.
- Tühjendage jäätmepeak.
- Puhastage ja kuivatage hoolikalt kogu WC-pott.
- Avage klapp ja vabastage tühjustustoru kork, et jäätmepeaki õhutada.
- Vabastage vee täitekork, et loputuskasti õhutada.

Soovitame potti enne hoiustamist hooldada. Vt jaotist „Hooldus ja puhastamine“.

## 9. Kasutusel kõrvaldamine

Teie toode on valmistatud kvaliteetsetest materjalidest ja komponentidest, mida saab ringlusse võtta ja korduvalt kasutada. Kui teie toote kasutamisega on lõppenud, kõrvaldamine see kasutuselt vastavalt kohalikele eeskirjadele. Ärge visake toodet tavalise olmeprügi hulka. Toote nõuetekohane kõrvaldamine aitab vältida võimalikke negatiivseid mõjusid keskkonnale ja inimeste tervisele.

## 10. Küsimused

Kui teil on toote, osade, lisatarvikute või volitatud teenuste kohta küsimusi, toimige järgmiselt.

- Külastage veebisaiti **www.thetford.com**.
- Kui te ei suuda probleemi lahendada, võtke ühendust kohaliku hoolduskeskuse või Thetfordi klienditeenindusega.

ET

Sobiva ja tõhusa toe saamiseks peate esitama järgmise teabe.

- Teie nimi ja aadress
- WC-poti mudel ja seerianumber andmesildilt
- Ostukuupäev

## Varuosad

Thetfordi originaalvaruosad on saadaval teie kohaliku edasimüüja juures või volitatud Thetfordi hoolduskeskuses.

## 11. Garantii

Teavet meie garantiitingimuse kohta vaadake tingimuste jaotisest veebiaadressil **www.thetford.com**.

Lisateabe saamiseks võtke ühendust kohaliku Thetfordi klienditeenindusega.

## FI • Alkuperäisen käyttöohjeen käännös

### Keskeiset osat

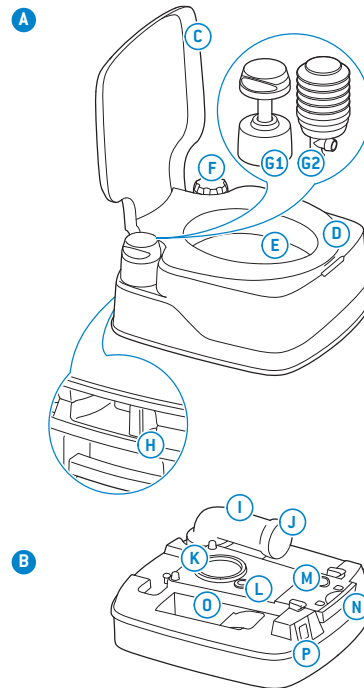

**A** Huuhteluvesisäiliö

- C** Kansi  
**D** Istuin  
**E** WC-allas  
**F** Vedentäyttökorkki  
**G1** Mäntäpumppu  
**G2** Paljepumppu  
**H** Kiinnike

**B** Jättesäiliö

- I** Kaatonokka  
**J** Kaatonokan korkki  
**K** Huulitiiviste  
**L** Ilma-aukon tiiviste  
**M** Ilmauspainike  
**N** Venttiilin käsiosa  
**O** WC-nesteiden säilytystila  
**P** Jättesäiliön pinnankorkeuden osoitin (riippuu mallista)

### WC:n lisävarusteet

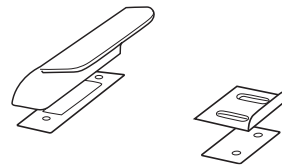

### Kiinnityssarja

Tämän avulla WC voidaan kiinnittää lattiaan. WC on helppo irrottaa yhdellä liikkeellä (vakiona 335-mallissa, lisävarusteena muissa malleissa).

## 1. Johdanto

Tämä on siirrettävän Thetford-WC:n käyttöohje. Lue WC:n käyttöä ja kunnossapitoa koskevat turvallisuusohjeet ja tiedot huolellisesti, ennen kuin jatkat. Näin voit varmistaa, että käytät WC:tä turvallisesti ja tehokkaasti. Säilytä ohje tulevaa käyttöä varten.

Käyttöohjeen uusin versio on osoitteessa [www.thetford.com](http://www.thetford.com).

## 2. Symbolit

Symbolien selite:

 **Varoitus.** Vakavan loukkaantumisen ja/tai vaurioiden vaara.

 **Vaara.** Loukkaantumisen ja/tai vaurioiden vaara.

 **Huomio.** Tärkeitä tietoja.

 **Huomautus.** Tietoja.

## 3. Ennen käyttöä

Katso käyttöohjeen alussa (s. 2–3) olevan pikaoppaan kuvista, miltä työvaiheet näyttävät.

Siirrettävä WC-istuin koostuu kahdesta irrotettavasta osasta: huuhteluvesisäiliöstä (A) ja jätessäiliöstä (B). Ennen WC-istuimen käyttöä molempiin säiliöihin on lisättävä WC:n lisäaineita (mikäli saatavilla).

 Väärien tuotteiden käyttö Thetford-WC:n huoltamisessa voi aiheuttaa vahinkoja.

 Thetford tarjoaa laajan valikoiman WC:n lisäaineita ja hoitotuotteita. Esitteessä on lisätietoja tuotevalikoimasta.

### Valmistele jätessäiliö (B):

- Irrota säiliöt toisistaan (01).
- Irrota korkki kaatonokasta sen osoittaessa ylöspäin (02, 03).
- Lisää jätessäiliöön oikea määrä siihen tarkoitettua WC:n lisäainetta (04).
- Lisää jätessäiliöön oikea määrä vettä niin, että säiliön pohja peittyy (04).
- Kiinnitä korkki (05).

 Älä lisää WC:n lisäaineita suoraan sulkulevyn kautta, sillä se voi vahingoittaa jätessäiliön huulitiivistettä. Täytä jätessäiliö ainoastaan kaatonokan kautta.

### Valmistele huuhteluvesisäiliö (A):

- Liitä säiliöt yhteen (06).
- Irrota vedentäyttökorkki (07).
- Lisää huuhteluvesisäiliöön oikea määrä siihen tarkoitettua WC:n lisäainetta (mikäli saatavilla) ja täytä huuhteluvesisäiliö puhtaalla vedellä (08).
- Kiinnitä korkki (09).

## 4. WC:n käyttäminen

Katso pikaoppaan kuvista, miltä työvaiheet näyttävät.

Jos säiliöön muodostunutta lämpöä tai painetta on poistettava tai haluat estää loiskumisen, sulje kansi ja avaa ja sulje sulkulevy kerran.

### Sulkulevyn avaaminen

WC:tä voidaan käyttää sulkulevyn ollessa auki tai kiinni. Avaa sulkulevy vetämällä sulkulevyn käsiosasta (10).

Sulje sulkulevy aina kokonaan käytön jälkeen.

### WC:n huuhtelu

Huuhtelun saa toimimaan tehokkaimmin käyttämällä manuaalista pumppua ja kolmea tai neljää lyhyttä huuhtelua (11).

 Älä käytä tavallista WC-paperia, koska se voi aiheuttaa tukoksen.

 Älä matkusta jätessäiliön ollessa yli 3/4 täynnä, jotta asuntovaunuun tai -autoon ei synny vesivahinkoa. Liian täysi säiliö saattaa vuotaa ilmausjärjestelmän kautta.

 Älä matkusta silloin, kun WC-altaassa on vettä, jotta asuntovaunuun tai -autoon ei synny vesivahinkoa.

 Älä matkusta huuhteluvesisäiliön ollessa liian täynnä, jotta asuntovaunuun tai -autoon ei synny vesivahinkoa. Thetford suosittelee matkustamista huuhteluvesisäiliön ollessa tyhjä tai korkeintaan puoliväliin asti täynnä.

 WC-istuin kestää enintään 120 kg:n painon. Varmista, että paino ei ylitä enimmäisarjaa.

## 5. Säiliöiden tyhjennys

Katso pikaoppaan kuvista, miltä työvaiheet näyttävät.

Jos haluat jatkaa WC:n käyttöä tyhjentämisen jälkeen, valmistelee jätessäiliö uudelleen.

### Jätessäiliö

Jätessäiliö on tyhjennettävä, kun pinnan korkeuden osoitin muuttuu punaiseksi.

- Irrota säiliöt toisistaan (01).
- Vie jätessäiliö asianmukaiseen jätteenkäsittelypaikkaan (10).
- Irrota korkki kaatonokasta sen osoittaessa ylöspäin (03).
- Pidä ilmauspainiketta painettuna peukalolla samalla, kun kaatonokka osoittaa alaspäin, niin jätessäiliö tyhjenee loiskumatta (11).
- Huuhtele säiliö (12, 13, 14).
- Liitä säiliöt yhteen (06).

 Älä päästä jätessäiliötä liian täyteen.

### Huuhteluvesisäiliö

Tyhjennä huuhteluvesisäiliö kokonaan ainoastaan silloin, kun WC:n käytössä on tiedossa pitkä tauko.

- Irrota vedentäyttökorkki (07).
- Tyhjennä huuhteluvesisäiliö vedentäyttöaukon kautta (15).
- Huuhtele WC:tä, kunnes se ei pumpppaa enää vettä (18).

 Tyhjennys on sallittua ainoastaan asianmukaisessa jätteenkäsittelypaikassa.

 Vedentäyttökorkissa on pieni ilmaukko huuhteluvesisäiliön ilmausta ja tuuletusta varten. Puhdas vesi pääsee läpi, kun WC nostetaan tai asetetaan tiettyssä kulmassa olevaan asentoon.

## 6. Kunnossapito ja puhdistaminen

Thetford suosittelee WC:n säännöllistä puhdistamista kalkinmuodostumisen ehkäisemiseksi ja hyvän hygienian takaamiseksi.

- Puhdista altaan sisäpuoli pehmeällä harjalla ja erityisellä puhdistustuotteella.
- Puhdista koko WC erityisillä puhdistustuotteilla.

**!** Älä käytä siirrettävän WC:n puhdistamiseen yleispuhdistusainetta. Se saattaa vahingoittaa tiivisteitä ja muita WC:n osia pysyvästi.

Huolla WC säännöllisesti sen käyttöiän pidentämiseksi.

- Puhdista jätesäiliön sisäpuoli 2–3 kertaa vuodessa pinttyneiden kalkkijäämien poistamiseksi.
- Käsittele tiivisteet erikoisvoiteluaineella, joka pitää ne pehmeinä ja joustavina.

**!** Älä voitele tiivisteitä vaseliinilla tai kasviöljyllä. Se saattaa aiheuttaa jätesäiliön vuotamista.

**i** Thetford tarjoaa laajan valikoiman WC:n lisäaineita ja hoitotuotteita. Esitteessä on lisätietoja tuotevalikoimasta.

**!** Venttiilisulkulevyn tiiviste on WC:n kuluva osa. Huoltovälistä ja -tavasta riippuen tiivisteiden laatu heikkenee ajan myötä ja tiiviste on vaihdettava.

## 7. Talvikäyttö

WC:tä voi käyttää normaalisti kylmällä säällä, kunhan se sijaitsee lämmitetyssä tilassa. Muussa tapauksessa ja mikäli lämpötila saattaa laskea nollan alapuolelle, WC:n käyttöä ei suositella. Tyhjennä WC kokonaan. Tyhjennä sitten jätesäiliö ja huuhteluvesisäiliö. Lisätietoja on kohdassa Varastointi.

## 8. Varastointi

- Tyhjennä huuhteluvesisäiliö.
- Huuhte WC:tä, kunnes se ei pumpppaa enää vettä.
- Tyhjennä jätesäiliö.
- Puhdista ja kuivaa koko WC huolellisesti.
- Avaa sulkulevy ja löysää kaatonokan korkkia, jotta jätesäiliö tuulettaa.
- Löysää vedentäyttökorkkia, jotta huuhteluvesisäiliö tuulettaa.

Suosittellemme WC:n huoltoa ennen sen varastoimista. Lisätietoja on kohdassa Kunnossapito ja puhdistaminen.

## 9. Hävittäminen

Hankkimasi tuote on suunniteltu ja valmistettu laadukkaista materiaaleista ja osista, jotka voidaan kierrättää ja käyttää uudelleen. Kun tuote on tullut käyttöikänsä loppuun, hävitä se paikallisten sääntöjen mukaisesti. Älä hävitä tuotetta tavallisen kotitalousjätteen mukana. Vanhan tuotteen oikea hävitystapa ehkäisee mahdollisia haittavaikutuksia ympäristölle ja ihmisten terveydelle.

## 10. Kysymykset

Jos sinulla on kysyttävää tuotteesta, sen osista, lisävarusteista tai valtuutetuista palveluista:

- Käy osoitteessa [www.thetford.com](http://www.thetford.com).
- Jos ongelma ei ratkea, ota yhteys valtuutettuun paikalliseen huoltokeskukseen tai oman maasi Thetford-asiakaspalveluun.

Ottaessasi yhteyden huoltoon, valmistaudu esittämään seuraavat tiedot:

- nimesi ja osoitteesi
- WC:n malli ja sarjanumero, joka mainitaan arvokilvessä
- ostopäivämäärä.

## Varaosat

Alkuperäisiä Thetford-varaosaia on saatavilla paikallisen jälleenmyyjän tai valtuutetun Thetford-huoltokeskuksen kautta.

## 11. Takuu

Takuuehdot löytyvät osoitteesta [www.thetford.com](http://www.thetford.com). Lisätietoja saat ottamalla yhteyden maasi Thetford-asiakaspalveluun.

## Composants principaux

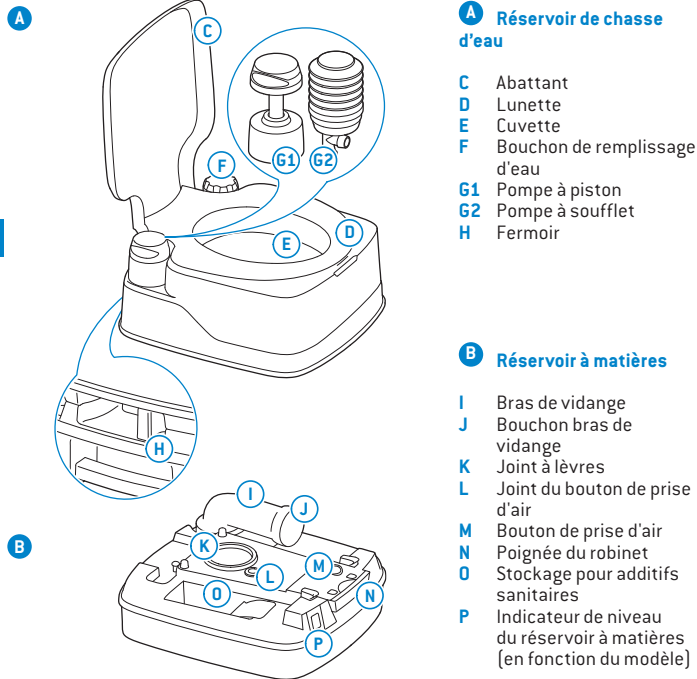

### A Réservoir de chasse d'eau

- C Abattant
- D Lunette
- E Cuvette
- F Bouchon de remplissage d'eau
- G1 Pompe à piston
- G2 Pompe à soufflet
- H Fermeoir

### B Réservoir à matières

- I Bras de vidange
- J Bouchon bras de vidange
- K Joint à lèvres
- L Joint du bouton de prise d'air
- M Bouton de prise d'air
- N Poignée du robinet
- O Stockage pour additifs sanitaires
- P Indicateur de niveau du réservoir à matières (en fonction du modèle)

## Option supplémentaire pour vos toilettes

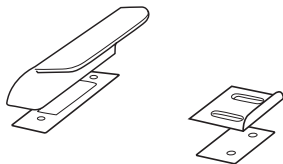

### Kit de maintien

Ce kit vous permet de fixer les toilettes au plancher, là où vous le souhaitez. Une simple action libère les toilettes (standard pour le modèle 335, option supplémentaire pour les autres modèles).

## 1. Introduction

Ce manuel est destiné à l'utilisation de vos toilettes portables Thetford. Lisez les informations relatives à l'utilisation et à l'entretien des toilettes ainsi que les instructions de sécurité avant de poursuivre. Ce manuel vous permettra d'utiliser les toilettes de façon sécurisée et optimisée. Conservez ce manuel afin de pouvoir vous y référer ultérieurement.

Pour la dernière version de ce manuel, consultez le site [www.thetford.com](http://www.thetford.com)

## 2. Symboles

Légende des symboles :

- Mise en garde.** Risque de graves blessures et/ou dommages.
- Prudence.** Risque de blessures et/ou de dommages.
- Attention.** Informations importantes.
- Remarque.** Informations.

## 3. Avant utilisation

Voir les images figurant sur le « Guide Rapide » au début du manuel pour avoir une référence visuelle (p 2-3).

Vos toilettes portables se composent de deux sections détachables : le réservoir de chasse d'eau (A) et le réservoir à matières (B). Avant d'utiliser les toilettes, vous devez impérativement ajouter des additifs sanitaires (le cas échéant) dans les deux réservoirs.

Le fait de ne pas utiliser les bons produits pour l'entretien de vos toilettes Thetford peut endommager ces dernières.

Thetford propose une large gamme d'additifs sanitaires et de produits d'entretien. Consultez le dépliant pour plus d'informations sur la gamme des produits.

## Préparer le réservoir à matières (B) :

- Séparez les réservoirs (01).
- Retirez le bouchon du bras de vidange lorsqu'il est dirigé vers le haut (02/03).
- Ajoutez la dose d'additif sanitaire requise pour réservoir à matières (04).
- Ajoutez la dose d'eau requise pour que le fond du réservoir à matières soit recouvert (04).
- Remettez le bouchon en place (05).

N'ajoutez jamais d'additifs pour toilettes directement par le clapet, car cela pourrait endommager le joint à lèvres du réservoir à matières. Remplissez le réservoir à matières uniquement par le bras de vidange..

## Préparer le réservoir de chasse d'eau (A) :

- Remontez les réservoirs (06).
- Retirez le bouchon de remplissage d'eau (07).
- Ajoutez la dose d'additif sanitaire requise pour réservoir de chasse d'eau (le cas échéant) et remplissez le réservoir avec de l'eau claire (08).
- Remettez le bouchon en place (09).

## 4. Utilisation des toilettes

Voir les images dans le Guide Rapide pour avoir une référence visuelle.

Pour chasser toute accumulation de chaleur ou de pression d'altitude et éviter les éclaboussures, fermez le couvercle et, lorsqu'il est ouvert, fermez le clapet.

### Ouverture du clapet

Les toilettes peuvent être utilisées avec le clapet ouvert ou fermé. Pour ouvrir le clapet, tirer sur la poignée du clapet (47).

**FR** Fermez toujours complètement le clapet après utilisation.

### Activation de la chasse d'eau

Rincez les toilettes à l'aide de la pompe manuelle en effectuant trois à quatre rinçages courts pour un rinçage efficace (48).

 N'utilisez pas de papier toilette ordinaire car cela risquerait de créer un engorgement.

 Pour éviter un dégât des eaux dans votre caravane ou votre camping-car, ne voyagez pas avec un réservoir à matières rempli à plus des 3/4. Cela pourrait provoquer une fuite à travers le système d'évent.

 Pour éviter un dégât des eaux dans votre caravane ou votre camping-car, ne voyagez pas avec de l'eau dans la cuvette des toilettes.

 Pour éviter un dégât des eaux dans votre caravane ou votre camping-car, ne voyagez pas avec un réservoir de chasse d'eau trop rempli. Thetford recommande de voyager avec un réservoir de chasse d'eau vide, ou au maximum rempli à moitié.

 Les toilettes peuvent supporter une charge maximum de 120 kg. Assurez-vous de ne pas surcharger les toilettes.

## 5. Vider les réservoirs

Voir les images dans le Guide Rapide pour avoir une référence visuelle.

Si vous voulez continuer à utiliser vos toilettes après avoir vidé le réservoir à matières, effectuez de nouveau la préparation de ce dernier.

### Réservoir à matières

Vous devez vider le réservoir à matières lorsque l'indicateur de niveau passe au rouge.

- Séparez les réservoirs (04).
- Amenez le réservoir jusqu'à un point de collecte des déchets autorisé (40).
- Retirez le bouchon du bras de vidange lorsqu'il est dirigé vers le haut (03).
- Appuyez sur le bouton d'évent avec votre pouce et maintenez-le enfoncé tandis que le bras de vidange est dirigé vers le bas pour vider le réservoir à matières sans éclaboussure (11).
- Rincez le réservoir (12/15/19).
- Remcomposez les réservoirs (05).

 Ne laissez pas le réservoir à matières se remplir trop.

### Réservoir de chasse d'eau

Ne videz complètement le réservoir de chasse d'eau que si vous prévoyez de ne pas utiliser vos toilettes pendant une longue période.

- Retirez le bouchon de remplissage d'eau (07).
- Videz le réservoir de chasse d'eau via le bouchon de remplissage d'eau (45).
- Rincez les toilettes jusqu'à ce que plus aucune eau ne soit pompée (18).

 Vous ne pouvez vider le réservoir à matières que dans un point de collecte des déchets autorisé.

 Le bouchon de remplissage d'eau dispose d'un trou d'évent afin d'aérer le réservoir de chasse d'eau. De l'eau peut passer au travers lorsque vous levez les toilettes ou que vous les positionnez sous un angle.

## 6. Entretien et nettoyage

Thetford vous recommande de nettoyer régulièrement vos toilettes pour empêcher le dépôt de calcaire et garantir une hygiène optimale.

- Nettoyez l'intérieur de la cuvette avec une brosse douce et un produit de nettoyage spécifique.
- Nettoyez complètement les toilettes à l'aide d'un produit de nettoyage spécifique.

 N'utilisez jamais de produits ménagers pour nettoyer vos toilettes portables. Ils peuvent en effet endommager les joints et autres composants des toilettes de manière irréversible.

Procédez également à un entretien régulier de vos toilettes afin d'en prolonger la durée de vie.

- Nettoyez l'intérieur de votre réservoir à matières 2 à 3 fois par an pour éliminer les dépôts de calcaire tenaces.
- Traitez les joints à l'aide d'un lubrifiant spécial pour les garder souples et flexibles.

 N'utilisez jamais de vaseline ou d'huile végétale pour lubrifier les joints. Ils peuvent provoquer l'apparition de fuites dans votre réservoir à matières.

 Thetford propose une large gamme d'additifs sanitaires et de produits d'entretien. Consultez le dépliant pour plus d'informations sur la gamme des produits.

 Le joint de clapet est une pièce des toilettes qui est soumise à l'usure. En fonction de l'intensité et du mode d'utilisation, après une période donnée, la qualité du joint diminuera et il faudra le remplacer.

## 7. Utilisation durant l'hiver

Vous pouvez utiliser vos toilettes normalement en période de froid aussi longtemps que les toilettes se trouvent dans un endroit chauffé. Si ce n'est pas le cas et qu'il y a un risque de gel, nous vous recommandons de ne pas utiliser vos toilettes. Assurez-vous de vider complètement les toilettes. Puis, videz le réservoir à matières et le réservoir de chasse d'eau, voir Stockage.

## 8. Stockage

- Videz le réservoir de chasse d'eau.
- Rincez les toilettes jusqu'à ce que plus aucune eau ne soit pompée.
- Videz le réservoir à matières.
- Nettoyez et séchez minutieusement l'ensemble des toilettes.
- Ouvrez le clapet et desserrez le bouchon du bras de vidange pour aérer le réservoir à matières.
- Desserrez le bouchon de remplissage d'eau pour aérer le réservoir de chasse d'eau.

Nous vous recommandons de faire l'entretien de vos toilettes avant de les stocker. Voir Entretien et nettoyage.

## 9. Mise au rebut

Votre produit a été conçu et fabriqué avec des matériaux et des composants de grande qualité, qui peuvent être recyclés et réutilisés. Une fois votre produit en fin de vie, mettez le produit au rebut dans le respect de la réglementation locale. Ne le jetez pas avec les déchets ménagers classiques. La mise au rebut appropriée de votre ancien produit permettra de prévenir d'éventuelles conséquences dommageables pour l'environnement et la santé.

## FR 10. Questions

Si vous avez des questions concernant votre produit, les pièces, les accessoires ou les centres de service agréés :

- Consultez [www.thetford.com](http://www.thetford.com).
- S'il n'est pas possible de résoudre un problème, contactez le revendeur local ou le service clients Thetford du pays concerné.

Pour faciliter la prise en charge de votre appel, veuillez préparer :

- Vos nom et adresse.
- Le modèle de vos toilettes et le numéro de série figurant sur la plaque signalétique.
- La date d'achat.

## Pièces détachées

Vous pouvez vous procurer des pièces détachées d'origine auprès de votre concessionnaire ou d'un centre de services Thetford agréé.

## 11. Garantie

Veuillez consulter les conditions de notre clause de garantie sur [www.thetford.com](http://www.thetford.com). Pour plus d'informations, veuillez contacter le service clientèle de Thetford dans votre pays.

## HR • Prijevod izvornog korisničkog priručnika

### Glavni dijelovi

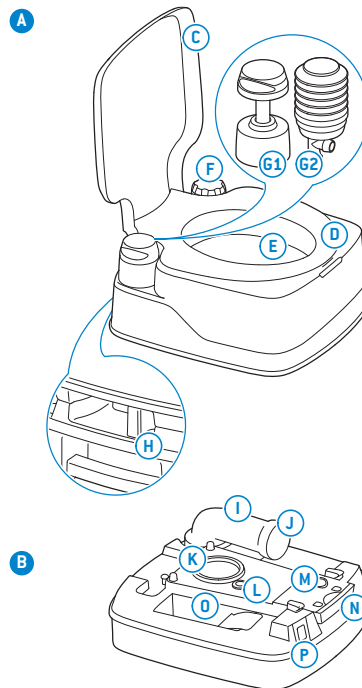

### A Vodokotlić

- C Poklopac
- D Daska
- E Zahodska školjka
- F Čep spremnika za vodu
- G1 Klipna pumpa
- G2 Pumpa s mijehom
- H Zapinjač

### B Spremnik za fekalije

- I Ispust
- J Čep ispusta
- K Brtva
- L Brtva otvora za odzračivanje
- M Gumb za odzračivanje
- N Ručica ventila
- O Spremnik za WC tekućinu
- P Oznaka razine spremnika za fekalije (ovisno o modelu)

### Neobavezni dodaci za vaš toalet

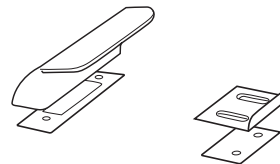

**Komplet za pridržavanje**  
Omogućuje montažu toaleta na pod, gdje god to želite. Jednom jednostavnom radnjom otpuštate toalet [standardno za model 335, neobavezni dodatak za ostale modele].



## 1. Uvod

Ovo je korisnički priručnik za vaš prijenosni toalet Thetford. Pažljivo pročitajte sigurnosne upute i informacije o uporabi i održavanju toaleta prije nastavka. Time ćete omogućiti sigurnu i učinkovitu upotrebu toaleta. Zadržite ovaj priručnik radi buduće uporabe.

Najnoviju verziju ovog priručnika potražite [www.thetford.com](http://www.thetford.com)

## 2. Simboli

Ključni simboli:

 **Upozorenje.** Opasnost od teških ozljeda i/ili oštećenja.



 **Oprez.** Opasnost od ozljeda i/ili oštećenja.

 **Pažnja.** Važne informacije.

 **Napomena.** Informacije.

## 3. Prije upotrebe







Pogledajte slike u „Kratkom vodiču“ na početku priručnika za vizualnu referenciju (str. 2-3).

Vaš se prijenosni toalet sastoji od dva odvojiva dijela: vodokotlića  i spremnika za fekalije . Prije upotrebe toaleta morate dodati aditive za toalet (gdje je to moguće) u oba spremnika.

 Ako ne upotrijebite ispravne proizvode za održavanje svojeg toaleta Thetford, to može uzrokovati oštećenja.





 Tvrtka Thetford nudi širok raspon aditiva i proizvoda za održavanje toaleta. Pogledajte letak za asortiman proizvoda.

### Priprema spremnika za fekalije

- Odvojite spremnike .
- Uklonite čep ispusta kada je usmjeren prema gore  .
- Dodajte ispravnu dozu aditiva za spremnik za fekalije .
- Dodajte ispravnu dozu vode kako biste osigurali da je dno spremnika za vodu pokriveno .
- Zamijenite čep .

 Nikada nemojte dodavati aditive za toalet izravno putem lopatice jer tako možete oštetiti brtvu spremnika za fekalije. Spremnik za fekalije punite samo putem ispusta.

### Priprema vodokotlića

- Nanovo spojite spremnike .
- Uklonite čep spremnika za vodu .
- Dodajte ispravnu dozu aditiva za vodokotlić (gdje je to moguće) i napunite vodokotlić čistom vodom .
- Zamijenite čep .

## 4. Upotreba toaleta

Pogledajte slike u naznačenom Kratkom vodiču za vizualnu referenciju.

Kako biste odzračili bilo koju nakupljenu toplinu ili pritisak i spriječili prskanje, zatvorite poklopac i još jednom otvorite i zatvorite lopaticu.

### Otvaranje lopatice

Toalet se može upotrebljavati s otvorenom i sa zatvorenom lopaticom. Kako biste otvorili lopaticu, povucite ručicu lopatice .

Pobrinite se da uvijek potpuno zatvorite lopaticu nakon upotrebe.

### Puštanje vode

Najučinkovitije puštanje vode možete ostvariti tako da tri ili četiri puta nakratko pustite vodu pomoću ručne pumpe .

 Nemojte upotrebljavati uobičajeni toalet papir jer on može uzrokovati začepljenje.

 Kako biste spriječili štetu vaše prikolice za stanovanje ili pokretnog doma, nemojte putovati kada je spremnik za fekalije više od 3/4 pun. To može uzrokovati curenje kroz sustav za odzračivanje.

 Kako biste spriječili štetu vaše prikolice za stanovanje ili pokretnog doma, nemojte putovati kada je vodokotlić više od zahodskoj školjci nalazi voda.

 Kako biste spriječili štetu vaše prikolice za stanovanje ili pokretnog doma, nemojte putovati kada je vodokotlić previše pun. Tvrtka Thetford preporučuje putovanje s praznim vodokotlićem, ili barem ne više od napola punim vodokotlićem.

 Toalet može izdržati maksimalno opterećenje od 120 kg (265 lbs). Pripazite da ne preopteretite toalet.









## 5. Pražnjenje spremnika

Pogledajte slike u naznačenom Kratkom vodiču za vizualnu referenciju.

Ako želite nastaviti upotrebljavati toalet nakon što ga ispraznite, ponovno pripremite spremnik za fekalije.

### Spremnik za fekalije



Kada pokazatelj razine spremnika za fekalije poprimi crvenu moju, tada ga morate isprazniti.

- Odvojite spremnike .
- Odnosite spremnik s fekalijama na ovlašteno mjesto za odlaganje otpada .
- Uklonite čep ispusta kada je usmjeren prema gore .
- Palcem pritisnite i držite ventil za odzračivanje dok je ispust okrenut prema dolje kako biste ispraznili spremnik za fekalije bez prskanja .
- Isperite spremnik   .
- Nanovo spojite spremnike .

 Nemojte dozvoliti da se spremnik za fekalije previše napuni.

### Vodokotlić

Potpuno ispraznite vodokotlić samo kada očekujete da ga nećete dulje upotrebljavati.

- Uklonite čep spremnika za vodu .
- Ispraznite vodokotlić kroz otvor rezervoara za vodu .
- Puštajte vodu u toaletu sve dok voda ne prestane izlaziti .

 Pražnjenje je dozvoljeno samo na ovlaštenom odlagalištu.



Radi odzračivanja vodokotlića, čep spremnika za vodu ima malenu rupu za odzračivanje. Kroz nju može proći svježja voda tijekom podizanja ili postavljanja toaleta pod kutom.

## 6. Održavanje i čišćenje

Tvrtka Thetford savjetuje redovito čišćenje toaleta radi sprečavanja nastanka kamenca i osiguravanja optimalne higijene.

- Očistite unutrašnjost zahodske školjke mekanom četkom i posebnim sredstvom za čišćenje.
- Očistite cjelokupni toalet posebnim sredstvima za čišćenje.

HR



Nikada nemojte upotrebljavati sredstva za čišćenje kućanstva za čišćenje prijenosnog toaleta. Oni mogu uzrokovati trajna oštećenja brtvi i ostalih komponenti zahoda.

Također redovito održavajte toalet kako biste produljili njegov životni vijek.

- Dva do tri puta godišnje očistite unutrašnjost spremnika za fekalije kako biste uklonili tvrdokorni kamenac.
- Na brtve nanosite posebno mazivo kako bi ostale mekane i podatne.



Nikada nemojte upotrebljavati vazelin ili biljno ulje za podmazivanje brtvi. To može oštetiti spremnik za fekalije.



Tvrtka Thetford nudi širok raspon aditiva i proizvoda za održavanje toaleta. Pogledajte letak za asortiman proizvoda.



Brtva ventila lopatice je dio toaleta koji je podložan trošenju. Ovisno o opsegu i načinu servisiranja, kvaliteteta brtve će se nakon nekog vremena smanjiti i morat ćete je zamijeniti.

## 7. Upotreba tijekom zime

Možete uobičajeno upotrebljavati svoj toalet po hladnom vremenu dokle god se toalet nalazi u zagrijanom prostoru. Ako to nije slučaj i postoji opasnost od zamrzavanja, savjetujemo vam da ne upotrebljavate toalet. Pripazite da posve ispraznite toalet. Zatim ispraznite spremnik za fekalije i vodokotlić, pogledajte dio Pohrana.

## 8. Pohrana

- Ispraznite vodokotlić.
- Puštajte vodu u toaletu sve dok voda ne prestane izlaziti.
- Ispraznite spremnik za fekalije.
- Temeljito očistite i ispraznite cjelokupni toalet.
- Otvorite lopaticu i odvijte čep ispusta kako biste odzračili spremnik za fekalije.
- Odvijte čep spremnika za vodu kako biste odzračili vodokotlić.

Preporučujemo održavanje toaleta prije nego što ga pohranite. Pogledajte dio Održavanje i čišćenje.

## 9. Odlaganje

Vaš je proizvod dizajniran i izrađen od najkvalitetnijih materijala i komponenti koje se mogu reciklirati i ponovno upotrijebiti. Kada vašem proizvodu istekne rok trajanja, odložite u skladu s lokalnim pravilima. Nemojte odložiti proizvod s uobičajenim kućnim otpadom. Ispravno odlaganje vašeg starog proizvoda pomoći će vam spriječiti negativne posljedice na okoliš i zdravlje ljudi.

## 10. Pitanja

Ako imate pitanja o proizvodu, dijelovima, priboru ili ovlaštenim servisima:

- Posjetite [www.thetford.com](http://www.thetford.com).
- Ako ne možete ukloniti problem, obratite se lokalnom ovlaštenom servisnom centru ili službi za korisnike društva Thetford u svojoj državi.

Za ispravnu i učinkovitu podršku, molimo pripremite:

- Svoje ime, prezime i adresu.
- Model toaleta i serijski broj na pločici s podacima.
- Datum kupnje.

## Rezervni dijelovi

Originalni rezervni dijelovi društva Thetford dostupni su putem vašeg prodavača ili ovlaštenog servisnog centra društva Thetford.

## 11. Jamstvo

Za našu klauzulu o jamstvu, molimo pogledajte uvjete navedene na [www.thetford.com](http://www.thetford.com). Dodatne informacije zatražite od službe za korisnike društva Thetford u svojoj državi.

HR

## Fő alkatrészek

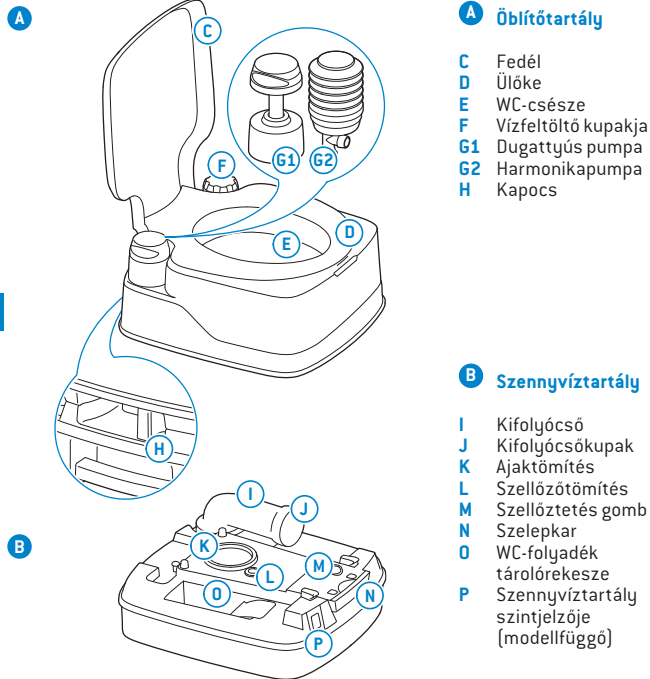

### A Öblítőtartály

- C Fedél  
D Ülőke  
E WC-csésze  
F Vízfeltöltő kupakja  
G1 Dugattyús pumpa  
G2 Harmonikapumpa  
H Kapocs

### B Szennyvíztartály

- I Kifolyócső  
J Kifolyócsőkupak  
K Ajaktömítés  
L Szellőztetőtömítés  
M Szellőztetés gomb  
N Szelepkar  
O WC-folyadék tárolórekesze  
P Szennyvíztartály szintjelzője (modellfüggő)

## Opcionális kiegészítő a WC-jéhez

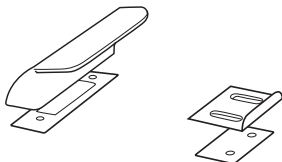

### Rögzítőkészlet

Lehetővé teszi, hogy a WC-jét a padlóhoz rögzítse, ahol csak szeretné. Egy egyszerű mozdulattal kioldhatja a WC-t (alapfelszereltség a 335-ös modellen, opcionálisan rendelhető a többi modellnél).

## 1. Bevezetés

Ez az Ön Thetford hordozható WC-jének használati útmutatója. Mielőtt folytatná, figyelmesen olvassa el a WC használatára és karbantartására vonatkozó információkat, valamint a biztonsági utasításokat. Ezzel biztosítja a WC biztonságos és hatékony használatát. Őrizz meg ezt az útmutatót.

A jelen útmutató legfrissebb változata a következő weboldalon található: [www.thetford.com](http://www.thetford.com)

## 2. Szimbólumok

A szimbólumok jelentése:

**!** **Vigyázat!** Súlyos sérülésveszély és/vagy a berendezés károsodásának veszélye.

**!** **Figyelem!** Sérülésveszély és/vagy a berendezés károsodásának veszélye.

**!** **Figyelmeztetés.** Fontos információ.

**i** **Megjegyzés.** Információ.

## 3. Használat előtt

A képi szemléltetéshez lásd a Rövid üzembe helyezési útmutató elején található ábrákat [2–3. old.].

A hordozható WC-je két szétválasztható részből áll: az öblítőtartályból (A) és a szennyvíztartályból (B). A WC használata előtt fontos, hogy mindkét tartályba töltsön WC-adalékanyagot [ahol lehetséges].

**!** Ha nem megfelelő termékeket használ a Thetford WC-jéhez, az a WC károsodását okozhatja.

**i** A Thetford a WC-adalékanyagok és ápolási termékek széles választékát kínálja. A termékválasztékhoz tekintse át a szórólapot.

## Aszennyvíztartály előkészítése (B):

- Válassza szét a tartályokat (01).
- Távolítsa el a kupakot a kifolyócsőről, miközben az felfelé néz (02/03).
- Töltsön megfelelő mennyiségű szennyvíztartály-adalékanyagot a tartályba (04).
- Töltsön megfelelő mennyiségű vizet a tartályba, hogy a szennyvíztartály alját teljesen ellepje (04).
- Helyezze vissza a kupakot (05).

**!** Soha ne engedje az adalékanyagokat közvetlenül a csappantyúra, mivel ez károsíthatja a szennyvíztartály ajaktömítését. Csak a szennyvíztartály kifolyócsővéen keresztül töltsse be.

## Aszennyvíztartály előkészítése (A):

- Ismét illessze össze a tartályokat (06).
- Távolítsa el a vízfeltöltő nyílás kupakját (07).
- Töltsön be megfelelő mennyiségű öblítőtartály-adalékanyagot (ha van), és töltsse fel az öblítőtartályt tiszta vízzel (08).
- Helyezze vissza a kupakot (09).

## 4. A WC használata

A képi szemléltetéshez lásd a Rövid üzembe helyezési útmutató jelzett ábráit.

A keletkezett hó kiszellőztetéséhez, vagy a nyomáskülönbség kiegyenlítéséhez és a kifröccsenés megakadályozása érdekében csukja le a fedelet és egyszer nyissa ki, majd zárja el a csappantyút.

### A csappantyú kinyitása

A WC nyitott vagy zárt csappantyúval is használható. A csappantyú kinyitásához húzza meg a csappantyú karját (47).

**HU** Ügyeljen arra, hogy használat után mindig teljesen zárja be a csappantyút.

### A WC öblítése

A leghatékonyabb öblítést úgy érheti el, hogy háromszor-négyszer röviden működteti a kézi szivattyút (48).

 Ne használjon hagyományos WC-papírt, mert dugulást okozhat.

 Annak érdekében, hogy elkerülje a lakókocsijában a vízkárokat, a szennyvíztartály soha ne legyen a kapacitásának 3/4-énél jobban tele utazás közben. Ez ugyanis a szellőzőrendszeren keresztül történő szivárgáshoz vezethet.

 Annak érdekében, hogy elkerülje a lakókocsijában a vízkárokat, utazás közben soha ne legyen víz a WC-csészében.

 Annak érdekében, hogy elkerülje a lakókocsijában a vízkárokat, utazás közben soha ne legyen túl sok víz az öblítőtartályban. A Thetford azt javasolja, hogy üres öblítőtartállyal utazzon, vagy a tartály maximum félig legyen feltöltve.

 A WC terhelhetősége maximum 120 kg (265 lbs). Ügyeljen arra, hogy ne terhelje túl a WC-t.

## 5. A tartályok ürítése

A képi szemléltetéshez lásd a Rövid üzembe helyezési útmutató jelzett ábráit.

Ha az ürítést követően tovább szeretné használni a WC-t, ismét készítesse elő a szennyvíztartályt.

### Szennyvíztartály

Ha a szintjelző pirosra vált, ki kell ürítenie a szennyvíztartályt.

- Válassza szét a tartályokat (01).
- Vigye a tartályt egy hivatalos hulladéklerakó helyre (40).
- Távolítsa el a kupakot a kifolyócsőről, miközben az felfelé néz (03).
- A szennyvíztartály kilóccsanámentes ürítéséhez a hüvelykujjával nyomja meg és tartsa nyomva a szellőzés gombot, miközben a kiöntő cső felfelé néz (11).
- Öblítse ki a tartályt (12/13/14).
- Ismét illessze össze a tartályokat (06).

 Ne engedje, hogy a szennyvíztartály túlságosan megteljen.

## Öblítőtartály

Csak akkor ürítse ki teljesen az öblítőtartályt, ha hosszabb ideig használaton kívül szeretné helyezni a WC-t.

- Távolítsa el a vízfeltöltő nyílás kupakját (07).
- A vízfeltöltő nyíláson keresztül ürítse ki az öblítőtartályt (46).
- Addig folytassa a WC öblítését, amíg már nem lehet több vizet kiszivattyúzni (18).

 Az ürítést csak hivatalos hulladéklerakó helyen szabad elvégezni.

 Az öblítőtartály szellőzése érdekében egy kis szellőzőfurat található a vízfeltöltő nyílás kupakján. Tiszta víz folyhat ki ezen a nyíláson keresztül, ha a WC-t megdöntve emeli fel, vagy helyezi el.

## 6. Karbantartás és tisztítás

A Thetford azt tanácsolja, hogy rendszeresen tisztítsa a WC-t a vízkölerakódás megelőzésének és az optimális higiénia fenntartásának érdekében.

- A csésze belsejét puha kefével és speciális tisztítószerezellel tisztítsa.
- Az egész WC-t tisztítsa meg speciális tisztítószerezellel.

 Soha ne használjon háztartási tisztítószereket a hordozható WC tisztításához. Azok ugyanis a tömítések és a WC egyéb alkatrészeinek maradandó károsodását okozhatják.

Rendszeresen végezzen karbantartást a WC-n, hogy meghosszabbítsa annak élettartamát.

- Évente 2-3 alkalommal tisztítsa meg a szennyvíztartály belsejét, hogy eltávolítsa a makacs vízkölerakódást.
- Használjon speciális kenőanyagot a tömítések puha és rugalmas állapotának megőrzéséhez.

 A tömítések kenéséhez soha ne használjon vazelint vagy növényi olajat. Ez ugyanis a szennyvíztartály szivárgásához vezethet.

 A Thetford a WC-adalékanyagok és ápolási termékek széles választékát kínálja. A termékválasztékhoz tekintse át a szórólapot.

 A szelep csappantyújának tömítése a WC egy kopó alkatrésze. A szervizelés mértékétől és módjától függően egy idő után elfárad, és ki kell cserélni.

## 7. Téli használat

A WC-t hideg időben is normál módon használhatja, feltéve, ha a WC fűtött helyen található. Ellenkező esetben, valamint ha fennáll a fagyás veszélye, azt tanácsoljuk, ne használja a WC-t. Ügyeljen arra, hogy teljesen ürítse le a WC-t. Ezután ürítse ki a szennyvíztartályt és az öblítőtartályt, lásd a Tárolás című részt.

## 8. Tárolás

- Ürítse ki az öblítőtartályt.
- Addig folytassa a WC öblítését, amíg már nem lehet több vizet kiszivattyúzni.
- Ürítse ki a szennyvíztartályt.
- Alaposan tisztítsa ki és szárítsa meg az egész WC-t.
- Nyissa ki a csapantyút, és lazítsa meg a kifolyócső sapkáját a szennyvíztartály átszellőztetéséhez.
- Lazítsa meg a vízfeltöltő nyílás kupakját az öblítőtartály átszellőztetéséhez.

Javasoljuk, hogy tárolás előtt végezze el a WC karbantartását. Lásd a Karbantartás és tisztítás című részt.

## 9. Ártalmatlanítás

Az Ön terméke kiváló minőségű anyagokból és alkatrészekből készült, amelyek újrahasznosíthatók és újrafelhasználhatók. Amikor a terméke élettartama lejárt, a helyi előírások szerint járjon el az ártalmatlanítása során. Ne helyezze a terméket a normál háztartási hulladékok közé. A terméke megfelelő ártalmatlanítása segít megelőzni a negatív következményeket a környezetre és az emberi egészségre.

## 10. Kérdések

Ha kérdése van a termékkel, az alkatrészekkel, a tartozékokkal vagy a hivatalos márkaszervizzel kapcsolatban:

- Látogasson el a honlapunkra: [www.thetford.com](http://www.thetford.com).
- Ha nem tudja megoldani a problémát, hívja a helyi hivatalos szervizközpontot vagy az Ön országa szerinti Thetford ügyfélszolgálatot.

Ahhoz, hogy pontos és hatékony segítséget nyújthassunk Önnek, kérjük, adja meg a következőket:

- Az Ön neve és címe.
- A WC adattábláján szereplő modell és sorozatszám.
- A vásárlás dátuma.

## Pótalkatrészek

Az eredeti Thetford pótalkatrészeket beszerezheti a márkakereskedőjétől vagy a hivatalos Thetford szervizközponttól.

## 11. Garancia

A garanciával kapcsolatban kérjük, olvassa el az ide vonatkozó feltételeket a következő weboldalon:

[www.thetford.com](http://www.thetford.com). További információért lépjen kapcsolatba az Ön országa szerinti Thetford ügyfélszolgálatl.

## IT • Traduzione del manuale d'uso originale

### Componenti principali

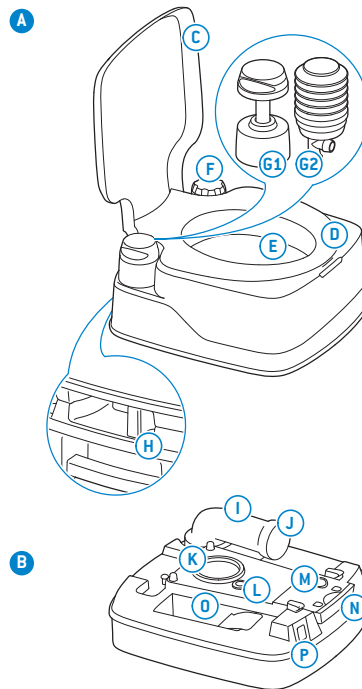

**A** Serbatoio dello sciacquone

- C** Coperchio
- D** Sedile
- E** Vaso toilette
- F** Tappo riempimento acqua
- G1** Pompa a pistone
- G2** Pompa a soffiutto
- H** Punto di afferraggio

**B** Serbatoio di scarico

- I** Beccuccio di svuotamento
- J** Tappo beccuccio di svuotamento
- K** Guarnizione di tenuta a labbro
- L** Guarnizione sfiato
- M** Pulsante di sfiato
- N** Manopola valvola
- O** Ripiano per liquidi sanitari
- P** Indicatore livello serbatoio di scarico (in base al modello)

### Extra su richiesta per la vostra toilette

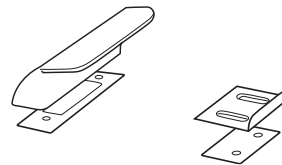

### Kit di fissaggio

Consente di fissare la toilette al pavimento, ovunque desideriate. Un semplice gesto sgancia la toilette (standard per il modello 335, extra su richiesta per gli altri modelli).

## 1. Introduzione

Questo è il manuale d'uso per la toilette portatile Thetford. Leggere attentamente le istruzioni per la sicurezza e le informazioni di utilizzo e manutenzione della toilette prima di continuare. In tal modo è possibile utilizzare la toilette in modo sicuro ed efficiente. Conservare questo manuale per riferimento futuro.

Per la versione più aggiornata del manuale, visitare il sito [www.thetford.com](http://www.thetford.com)

## 2. Simboli

Legenda dei simboli:

 **Avvertenza.** Rischio di gravi lesioni e/o danni.

 **Attenzione.** Rischio di lesioni e/o danni.

 **Attenzione.** Informazioni importanti.

 **Nota.** Informazioni.

## 3. Prima dell'utilizzo

Per un riferimento visivo, consultare le immagini nella 'Guida rapida' a inizio manuale (pag. 2-3).

La toilette portatile consiste in due parti separabili: il serbatoio dello sciacquone (A) e il serbatoio di scarico (B). Prima di usare la toilette è indispensabile aggiungere gli additivi (se disponibili) a entrambi i serbatoi.

 Il mancato utilizzo dei prodotti corretti per la manutenzione della toilette Thetford può causare danni.

 Thetford offre un'ampia gamma di additivi e prodotti per la pulizia della toilette. Vedere sul volantino la varietà di prodotti offerti.

### Preparare il serbatoio di scarico (B):

- Separare i serbatoi (01).
- Rimuovere il tappo dal beccuccio di svuotamento mentre è rivolto verso l'alto (02/03).
- Aggiungere la dose corretta di additivo per toilette nel serbatoio di scarico (04).
- Aggiungere la dose di acqua corretta accertandosi che il fondo del serbatoio di scarico sia coperto (04).
- Riposizionare il tappo (05).

 Non aggiungere mai additivi per toilette direttamente tramite la valvola a lama in quanto si potrebbe danneggiare la guarnizione a labbro del serbatoio di scarico. Riempire il serbatoio di scarico esclusivamente tramite il beccuccio di svuotamento.

### Preparare il serbatoio dello sciacquone (A):

- Riabbinare i serbatoi (06).
- Rimuovere il tappo riempimento acqua (07).
- Aggiungere la dose corretta di additivo (se disponibile) e riempire il serbatoio di scarico con acqua pulita (08).
- Riposizionare il tappo (09).

## 4. Uso della toilette

Per un riferimento visivo, vedere le immagini della Guida rapida.

Per scaricare eventuale calore accumulato o la pressione dovuta all'altitudine ed evitare spruzzi, chiudere il coperchio e aprire e chiudere una volta la lama.

### Apertura della lama

La toilette può essere usata con la lama aperta o chiusa. Per aprire la lama, tirare la relativa manopola (17).

Accertarsi di chiudere sempre completamente la lama dopo l'uso.

### Uso dello sciacquone della toilette

Per un risciacquo efficace, azionare lo sciacquone agendo sulla pompa manuale con tre o quattro brevi pompate (18).

 Non usare carta igienica comune, in quanto potrebbe causare intasamento.

 Per prevenire danni causati dall'acqua al caravan o al camper, non viaggiare con il serbatoio di scarico pieno oltre i 3/4. Potrebbero verificarsi fuoriuscite attraverso l'impianto di sfianto.

 Per prevenire danni causati dall'acqua al caravan o camper, non viaggiare con l'acqua nel vaso della toilette.

 Per prevenire danni causati dall'acqua al caravan o al camper, non viaggiare con il serbatoio dello sciacquone troppo pieno. Thetford consiglia di viaggiare con il serbatoio dello sciacquone vuoto o almeno non pieno oltre la metà.

 La toilette resiste a un carico massimo di 120 kg (265 lbs). Prestare attenzione a non sovraccaricare la toilette.

## 5. Vuotare i serbatoi

Per un riferimento visivo, vedere le immagini della Guida rapida.

Se si desidera continuare ad utilizzare la toilette dopo lo svuotamento, preparare nuovamente il serbatoio di scarico.

### Serbatoio di scarico

Quando l'indicatore di livello diventa rosso, è necessario svuotare il serbatoio di scarico.

- Separare i serbatoi (01).
- Portare il serbatoio di scarico al punto di smaltimento rifiuti autorizzato (10).
- Rimuovere il tappo dal beccuccio di svuotamento mentre è rivolto verso l'alto (03).
- Premere e tenere premuto il pulsante di sfianto con il pollice mentre il beccuccio di svuotamento punta verso il basso per svuotare il serbatoio di scarico senza causare spruzzi (11).
- Sciacquare il serbatoio (12/13/14).
- Riabbinare i serbatoi (06).

 Non lasciare che il serbatoio di scarico si riempi eccessivamente.

## Serbatoio dello sciacquone

Svuotare completamente il serbatoio dello sciacquone solo se non si prevede di utilizzare la toilette per un lungo periodo.

- Rimuovere il tappo riempimento acqua (07).
- Svuotare il serbatoio dello sciacquone attraverso l'apertura di riempimento acqua (46).
- Azionare lo sciacquone della toilette finché non viene scaricata tutta l'acqua (49).

 Lo svuotamento è ammesso solo presso un punto di smaltimento autorizzato.

 Per sfiatare il serbatoio dello sciacquone il tappo di riempimento acqua è dotato di un piccolo foro di sfiato. Acqua dolce potrebbe passare quando si solleva o posiziona la toilette ad angolo.

## 6. Manutenzione e pulizia

Thetford raccomanda di pulire la toilette regolarmente per prevenire la formazione di calcare e garantire un'igiene ottimale.

- Pulire l'interno del vaso con una spazzola morbida e un prodotto detergente speciale.
- Pulire l'intera toilette con prodotti detergenti speciali.

 Non usare detergenti domestici per pulire la toilette. Potrebbero danneggiare in modo irreversibile le guarnizioni e altri componenti della toilette.

Effettuare regolarmente la manutenzione della toilette per prolungarne la durata.

- Pulire l'interno del serbatoio di scarico 2-3 volte all'anno per rimuovere il calcare ostinato.
- Applicare alle guarnizioni lo speciale lubrificante per mantenerle morbide e flessibili.

 Non usare mai vaselina od olio vegetale per lubrificare le guarnizioni. Potrebbero causare perdite del serbatoio di scarico.

 Thetford offre un'ampia gamma di additivi e prodotti per la pulizia della toilette. Vedere sul volantino la varietà di prodotti offerti.

 La guarnizione della lama valvola è un componente della toilette soggetto a usura. A seconda dell'entità e delle modalità di manutenzione, dopo un certo periodo le guarnizioni perdono le loro proprietà e devono essere sostituite.

## 7. Uso in inverno

La toilette può essere usata normalmente alle basse temperature purché sia collocata in un luogo riscaldato. In caso contrario, e qualora sussista il rischio di gelo, si consiglia di non usare la toilette. Accertarsi di scaricare completamente la toilette. Quindi svuotare il serbatoio di scarico e il serbatoio dello sciacquone, vedere Stoccaggio dell'apparecchio.

## 8. Stoccaggio dell'apparecchio

- Svuotare il serbatoio dello sciacquone.
- Azionare lo sciacquone della toilette finché non viene scaricata tutta l'acqua.
- Svuotare il serbatoio di scarico.
- Pulire a fondo e asciugare l'intera toilette.
- Aprire la lama e svitare il tappo del beccuccio di svuotamento per ventilare il serbatoio di scarico.
- Allentare il tappo di riempimento acqua per ventilare il serbatoio dello sciacquone.

Si raccomanda di effettuare la manutenzione della toilette prima di riporla. Vedere Manutenzione e pulizia.

## 9. Smaltimento

Il prodotto è stato progettato e realizzato con l'impiego di materiali e componenti di elevata qualità, che possono essere riciclati e riutilizzati. Al termine della vita utile del prodotto, eseguirne lo smaltimento in accordo con le normative locali. Non smaltire il prodotto con i comuni rifiuti domestici. Il corretto smaltimento del prodotto usato contribuisce ad evitare potenziali conseguenze negative per l'ambiente e per la salute.

## 10. Domande

Per eventuali domande relative al prodotto, ai componenti, agli accessori o all'assistenza autorizzata:

- Visitare il sito [www.thetford.com](http://www.thetford.com).
- Se il problema non può essere risolto, rivolgersi al Centro di assistenza autorizzato o all'Assistenza Clienti Thetford locale.

Per un'assistenza corretta ed efficiente, tenere a portata di mano:

- Il vostro nome e indirizzo.
- Il modello della toilette e il numero di serie indicati sulla targhetta dati.
- La data di acquisto.

## Ricambi

I ricambi originali Thetford sono disponibili tramite il vostro rivenditore o centro di assistenza autorizzato Thetford.

## 11. Garanzia

Per la clausola di garanzia, fare riferimento alle condizioni citate su [www.thetford.com](http://www.thetford.com). Per maggiori informazioni rivolgersi al Servizio assistenza clienti locale.

# JA・オリジナル・ユーザーマニュアルの翻訳版

## 主要部分

A

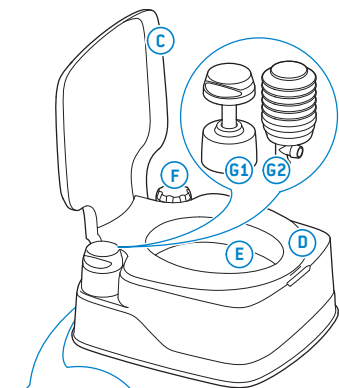

### A 洗浄水タンク

- C カバー
- D 便座
- E 便器
- F 注水キャップ
- G1 ピストンポンプ
- G2 ペロウポンプ
- H クラスプ

### B 汚物タンク

- I 排出口
- J 排出口キャップ
- K リップシール
- L ベントシール
- M ベントボタン
- N バルブハンドル
- O 便器洗浄剤貯蔵部
- P レベルインジケータ

(汚物タンク)  
(モデルによる)

B

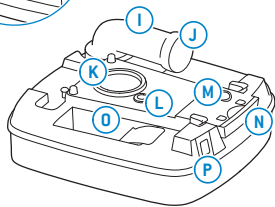

## 便器用追加オプション

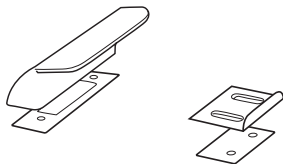

### ホールダウン・キット

便器をどのような床にも取り付けできるようにします。1回のシンプルな操作で便器が外れます (335モデルでは標準、他のモデルではオプション)。

## 1. はじめに

これは、Thetfordポータブル・トイレのユーザーマニュアルです。ご使用前に、安全上の指示と、便器の使用およびお手入れについての情報を注意深くお読みください。これは、便器を安全に使用して機能を十分にご利用いただくために必要です。このマニュアルは、将来も参照できるように保管して下さい。

最新版のマニュアルについては、[www.thetford.com](http://www.thetford.com) をご覧下さい。

## 2. マーク

マークの意味:

**!** 警告。深刻な身体の傷害や器物の損害のリスク。

**!** 注意。身体の傷害や器物の損害のリスク。

**💡** 注意。重要な情報。

**i** 注記。情報。

## 3. ご使用前に

説明図については、マニュアル冒頭の「クイックガイド」にある画像をご参照下さい (p 2-3)。

このポータブル・トイレは取り外しできる2つの部分でできています: 洗浄水タンク (A) と汚物タンク (B) です。トイレを使用する前に、トイレ添加剤 (入手できる場合) を両方のタンクに入れることが重要です。

**!** ご使用のThetfordトイレに適した製品以外のものを使用すると、損傷を引き起こすことがあります。

**i** Thetfordは、多様な種類のトイレ添加剤やお手入れ用製品を提供しています。全製品を紹介したパンフレットをご覧ください。

### 汚物タンクの準備 (B):

- タンクを取り外します (01)。
- 排出口が上向き状態で排出口キャップを取り外します (02/03)。
- 正しい分量の汚物タンク用トイレ添加剤を投入します (04)。
- 正しい分量の水を投入し、汚物タンクの底部が確実に隠れるようにします (04)。
- キャップを戻します (05)。

**!** トイレ添加剤をブレードによって直接投入しないで下さい。汚物タンクのリップシールが損傷する可能性があります。汚物タンクへの注入は、必ず排出口から行って下さい。

### 洗浄水タンクの準備 (A):

- タンクを再度取り付けます (06)。
- 注水キャップを外します (07)。
- 正しい分量の洗浄水タンク添加剤を投入し (入手できる場合)、洗浄水タンクをきれいな水で満たします (08)。
- キャップを戻します (09)。



## 4. トイレの使用

説明図については、示されている「クイックガイド」の画像をご参照下さい。

溜まった熱や高度変化による圧力を放出して水はねを防止するためには、カバーを閉じてブレードを1度開閉します。

### ブレードを開く

トイレは、ブレードを開いていても閉じていても使用できます。ブレードを開くためには、ブレードハンドルを引っ張ります(17)。

使用後は必ずブレードを完全に閉じて下さい。

### トイレの水洗

マニュアルポンプを操作して3回か4回短く水を流すのが、最も効果的な水の流し方です(18)。

 普通のトイレット・ペーパーを使用しないでください。詰まる原因になります。

 キャンピングカーやトレーラーハウスを汚水で汚さないようにするため、移動時は汚物タンクの内容物が容量の4分の3を超えないようにして下さい。量が多い場合、換気系から漏れ出ることがあります。

 キャンピングカーやトレーラーハウスを水で汚さないようにするため、移動時は便器内に水が入っていないようにして下さい。

 キャンピングカーやトレーラーハウスを水で汚さないようにするため、移動時は洗浄水タンクをあまり一杯にしないで下さい。Thetfordでは、移動時には洗浄水タンクを空にすることを推奨しています。少なくとも半分以上水を入れておかないようにして下さい。

 トイレが耐えられる重量は最大120kg (265ポンド) です。トイレに過剰な重量がかからないようにして下さい。

## 5. タンクの中身の廃棄

説明図については、示されている「クイックガイド」の画像をご参照下さい。

空にした後でトイレを再度使用する場合は、汚物タンクの準備をもう一度行って下さい。

### 汚物タンク

レベルインジケーターが赤に変わったら、汚物タンクを空にする必要があります。

- タンクを取り外します(01)。
- 汚物タンクは、所定の汚物回収場所に持ち込んで下さい(10)。
- 排出口が上向き状態で排出口キャップを取り外します(08)。
- 排出口を下に向けてバントボタンを親指で押したままにすると、水はねを起すことなく汚物タンクを空にすることができます(11)。
- タンクを洗います(12 13 14)。
- タンクを再度取り付けます(06)。

 汚物タンクが満杯近くにならないようにして下さい。

## 洗浄水タンク

洗浄水タンクを完全に空にするのは、トイレを長期間使用しない予定の時だけにして下さい。

- 注水キャップを外します(07)。
- 注水口から洗浄水タンクを空にして下さい(16)。
- 水が出なくなるまで、ポンプを使ってトイレの水を流します(19)。

 中身は、所定の汚物投棄場でしか捨てることができません。

 洗浄水タンク内の空気を逃がすため、注水キャップには小さなバントホールが付いています。トイレを斜めに持ち上げたり握り付けたりすると、水が出てくることがあります。

## 6. 手入れと清掃

Thetfordでは、水垢を防止して衛生を保つために、定期的にトイレを清掃することを推奨しています。

- 便器の内側は、柔らかいブラシと専用の清掃製品で清掃して下さい。
- トイレの全体は、専用の清掃製品で清掃して下さい。

 ポータブル・トイレの清掃には、絶対に家庭用清掃製品を使用しないで下さい。もし使用すると、便座やその他の部分が永久に損傷することがあります。

また、トイレを長く使用していただくため、定期的にトイレの手入れをして下さい。

- 水垢の固着を防ぐため、1年に2～3回汚物タンクの内側を清掃して下さい。
- 密封箇所の柔らかさと柔軟性を保つため、便座は専用の潤滑剤で手入れして下さい。

 密封箇所の潤滑剤として、絶対にワセリンや植物油を使用しないで下さい。万一使用すると、汚物タンクの内側の漏れが発生する可能性があります。

 Thetfordは、多様な種類のトイレ添加剤やお手入れ用製品を提供しています。全製品を紹介したパンフレットをご覧ください。

 バルブブレードシールは、トイレの一部であり、劣化していきます。使用状態と程度にもよりますが、一定の期間が経過するとシールは密封効果を失いますので、交換が必要です。

## 7. 冬季の使用

寒い季節でも、トイレが暖房された場所に置かれている限りは、通常通りにご使用いただけます。暖房されず、霜が生じる可能性がある場合、トイレは使用しないことを推奨します。トイレを完全に空にして下さい。それから汚物タンクと洗浄水タンクを空にします。「保管する」をご参照下さい。

## 8. 保管する

- 洗浄水タンクを空にして下さい。
- 水が出なくなるまで、ポンプを使ってトイレの水を流します。
- 汚物タンクを空にします。
- トイレ全体をよく清掃し、乾燥させて下さい。
- ブレードを開き、排出口のキャップを緩めて汚物タンクを換気して下さい。
- 注水キャップを緩め、洗浄水タンクを換気して下さい。

当社では、保管する間にトイレの手入れをすることを推奨しています。手入れと清掃をご参照下さい。

## 9. 処分

この製品は、質の高い材料と部品を使用して設計・製造されており、リサイクルや再利用が可能です。製品の寿命が来た時は、お住まいの地域の規則に従って処分して下さい。この製品は、一般の家庭ゴミとして捨てないで下さい。不要になった製品を正しく処分することで、環境や人体の健康への悪影響の可能性を避けることができます。

## 10. 質問

製品、部品、付属品、認定サービスについてのご質問がある場合:

- [www.thetford.com](http://www.thetford.com)をご覧下さい。
- 問題が解決しない場合は、認定現地サービスセンターか自国のThetfordカスタマーサービスにご連絡下さい。

適切なサポートを素早く受けるために、以下のものをご準備下さい:

- お客様の氏名と住所
- トイレのモデルとシリアル番号 (データバッジに記載)
- 購入日

## 予備パーツ

純正Thetford予備パーツは、販売店か認定Thetfordサービスセンターでご入手いただけます。

## 11.保証

保証規定については、[www.thetford.com](http://www.thetford.com)に記載されている条件をご参照下さい。詳細情報については、自国のThetfordカスタマーサービスにご連絡下さい。

## LT • Originalus naudotojo vadovo vertimas

### Pagrindinės dalys

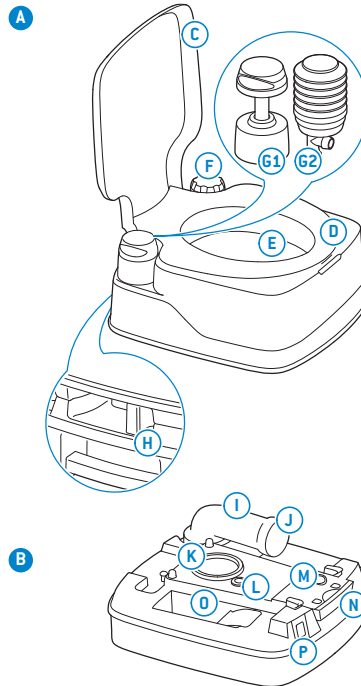

### A Vandens bakas

- C Dangtis
- D Sėdynė
- E Unitazas
- F Vandens užpildymo dangtelis
- G1 Stūmoklinis siurblys
- G2 Dumplinis siurblys
- H Spaustukas

### B Nuotekų bakas

- I Išpylimo anga
- J Išpylimo angos dangtelis
- K Sandariklis
- L Išleidimo sandariklis
- M Išleidimo mygtukas
- N Vožtuvo rankena
- O Tualetui skirtų skysčių talpa
- P Nuotekų bako lygio indikatorius (priklausomai nuo modelio)

### Papildomi tualetu priedai

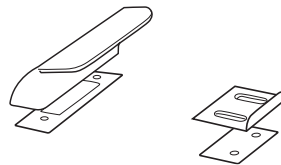

### Tvirtinimo komplektas

Leidžia pritvirtinti tualetą prie grindų norimoje vietoje. Nuimti tualetą galite vienu paprastu judesiu (standartinė įranga naudojant modelį 335, papildomas priedas visiems kitiems modeliams).

## 1. Įvadas

Tai yra „Thetford“ nešiojamojo tualetu naudotojo vadovas. Prieš tęsdami atidžiai perskaitykite tualetu saugos, naudojimo ir techninės priežiūros instrukcijas. Tai leis jums saugiai ir veiksmingai naudotis tualetu. Išsaugokite šį vadovą ateičiai.

Naujausią versiją rasite svetainėje [www.thetford.com](http://www.thetford.com)

## 2. Simboliai

Simbolių paaiškinimas:

 **Įspėjimas.** Rimtų sužeidimų ir (arba) žalos pavojus.

 **Atsargiai.** Sužeidimų ir (arba) žalos pavojus.

 **Dėmesio.** Svarbi informacija.

 **Pastaba.** Informacija.

## 3. Prieš naudojant

Vaizdinė informacija pateikiama vadovo pradžioje, „Greitųjų nurodymų“ paveikslėliuose (2–3 psl.).

Jūsų nešiojamąjį tualetą sudaro dvi nuimamos dalys: vandens bakas (A) ir nuotekų bakas (B). Prieš naudodamiesi tualetu nepamirškite į abu bakus įdėti tualetui skirtų priedų (jei to reikia).

 Jei naudosite netinkamas priežiūros priemones, galite pažeisti „Thetford“ tualetą.

 „Thetford“ siūlo platų tualetui skirtų priedų ir priežiūros gaminių pasirinkimą. Visų gaminių apžvalgą rasite skrajutėje.

### Kaip paruošti nuotekų baką (B):

- Atskiri bakai (01).
- Nukreipę išpylimo angą į viršų nuimkite jos dangtelį (02/03).
- Įpilkite tinkamą kiekį nuotekų bakui skirto priedo (04).
- Įpilkite reikiamą kiekį vandens, kad nuotekų bako dugnas būtų apsemtas (04).
- Uždėkite dangtelį (05).

 Niekuomet nepilkite tualetui skirtų priedų tiesiogiai per sklendę, nes taip galite pažeisti nuotekų bako sandariklį. Nuotekų baką užpildykite tik per išpylimo angą.

### Kaip paruošti vandens baką (A):

- Bakų sujungimas (06).
- Nuimkite vandens užpildymo dangtelį (07).
- Įpilkite tinkamą vandens bakui skirtu priedo kiekį (jei reikia) ir užpildykite baką švari vandeniu (08).
- Uždėkite dangtelį (09).

## 4. Tualetu naudojimas

Vaizdinė medžiaga pateikiama „Greitųjų nurodymų“ paveikslėliuose.

Norėdami išleisti susikaupusią šilumą ar nuo aukščio skirtumo susidariusį slėgį bei apsisaugoti nuo taškymosi, uždarykite dangtį ir vieną kartą atidarykite bei uždarykite sklendę.

### Sklendės atidarymas

Tualetą galima naudoti su atvira arba uždara sklende. Norėdami atidaryti sklendę, patraukite sklendės rankeną (17).

Po naudojimo visuomet iki galo uždarykite sklendę.

### Vandens nuleidimas

Veiksmingiausiai vandenį nuleisite tris ar keturis kartus trumpai aktyvuodami rankinį siurbį (18).

 Nenaudokite įprasto tualetinio popieriaus, kadangi jis gali užkišti kanalų.

 Norėdami apsisaugoti nuo galimo neigiamo vandens poveikio savo namui ant ratų ar mobiliam namui, nevažiuokite su nuotekų baku, užpildytu daugiau nei 3/4. Tokio užpildymo atveju galimas nuotėkis per slėgio išleidimo sistemą.

 Norėdami apsisaugoti nuo galimo neigiamo vandens poveikio savo namui ant ratų ar mobiliam namui, nevažiuokite, jei unitaze yra vandens.

 Norėdami apsisaugoti nuo galimo neigiamo vandens poveikio savo namui ant ratų ar mobiliam namui, nevažiuokite su perpildytu vandens baku. „Thetford“ rekomenduoja važiuoti su tuščiu arba mažiau nei puse galimo kiekio užpildytu vandens baku.

 Tualetas gali atlaikyti daugiausiai 120 kg (265 svarų) apkrovą. Neviršykite šios apkrovos.

## 5. Bakų ištuštinimas

Vaizdinė medžiaga pateikiama „Greitųjų nurodymų“ paveikslėliuose.

Jei norite naudotis tualetu po išvalymo, vėl paruoškite nuotekų baką.

### Nuotekų bakas

Kai lygio indikatorius tampa raudonas, reikia ištuštinti nuotekų baką.

- Atskirkite bakus (01).
- Nuneškite nuotekų baką į galioją atliekų šalinimo punktą (01).
- Laikydami išleidimo angą nukreiptą aukštyn, nuimkite nuo jos dangtelį (03).
- Nukreipę išleidimo angą žemyn, nykščiu nuspauskite išleidimo mygtuką, kad ištuštintumėte nuotekų baką nepritaškydami (11).
- Praskalaukite baką (12/13/14).
- Sujunkite bakus (06).

 Neleiskite nuotekų bakui persipildyti.

## Vandens bakas

Vandens baką ištuštinkite tik tuomet, jei tualetu nenaudosite ilgą laiką.

- Nuimkite vandens užpildymo dangtelį (07).
- Per vandens užpildymo angą ištuštinkite vandens baką (46).
- Ieiskite iš tualetu vandenį tol, kol jis daugiau nebebėgs (48).



Ištuštinti galima tik tam skirtose vietose.



Vandens baką išleisti galima pasinaudojant vandens užpildymo dangtelyje esančia vandens išleidimo anga. Jei keliant ar montuojant tualetą jis paverčiamas, gali išsilieti vanduo.

## 6. Techninė priežiūra ir valymas

„Theford“ rekomenduoja reguliariai valyti tualetą, kad jame nesikauptų kalkės ir būtų užtikrinama higiena.

- Unitazo vidų valykite minkštu šepetiu ir specialiu tam skirtu valikliu.
- Tualetą išvalykite specialiais valikliais.



Tualetu niekuomet nevalykite buitiniiais valikliais. Jie gali pakenkti sandarikliams ir kitoms tualetu dalims.

Reguliariai atlikite tualetu techninę priežiūrą, kad prailgintumėte jo tarnavimo laiką.

- 2–3 kartus per metus išvalykite vandens bako vidų pašalindami susikaupusias kalkes.
- Sandariklius apdorokite specialiu tepalu, kad jie išliktų minkšti ir lankstūs.



Sandarikliams tepti nenaudokite vazelino ar augalinio aliejaus. Dėl šių medžiagų gali imti tekėti skystis iš nuotekų bako.



„Theford“ siūlo platų tualetui skirtų priedų ir priežiūros gaminių pasirinkimą. Visų gaminių apžvalgą rasite skrajutėje.



Sklendės sandariklis yra viena iš susidėvinių tualetu dalių. Priklausomai nuo priežiūros dažnumo ir būdo sandariklis po kurio laiko praras savo savybes ir jį reikės pakeisti.

## 7. Naudojimas žiemą

Tualetą galite naudoti ir šaltu metu, jei tik jis yra šildomoje patalpoje. Jei tualetas nėra šildomoje patalpoje ir yra šalnų pavojus, tualetu naudotis nepatariame. Iš tualetu išleiskite visus skysčius. Tuomet ištuštinkite nuotekų baką ir vandens baką, žr. „Sandėliavimas“.

## 8. Sandėliavimas

- Išleiskite vandens baką.
- Leiskite iš tualetu vandenį tol, kol jis daugiau nebebėgs.
- Išleiskite nuotekų baką.
- Kruopščiai išvalykite ir išdžiovinkite visą tualetą.
- Atidarykite sklendę ir atlaisvinkite išpylimo dangtelį, kad išvėdintumėte nuotekų baką.
- Atsukite vandens užpildymo dangtelį, kad išvėdintumėte vandens baką.

Rekomenduojame prieš sandėliuojant tualetą atlikti jo techninę priežiūrą. Žr. „Techninė priežiūra ir valymas“.

## 9. Išmetimas

Šis gaminys sukurtas ir pagamintas naudojant aukštos kokybės medžiagas ir komponentus, kuriuos galima perdirbti ir naudoti pakartotinai. Pasibaigus gaminio naudojimo laikui išmeskite jį laikydamiesi vietos reikalavimų. Neišmeskite gaminio kartu su buitinėmis atliekomis. Tinkamai išmetę seną gaminį išvengsite galimų neigiamų pasekmių aplinkai ir žmonių sveikatai.

## 10. Klausimai

Jei turite klausimų apie gaminį, jo dalis, priedus ar įgaliotas techninio aptarnavimo vietas:

- apsilankykite [www.thetford.com](http://www.thetford.com).
- Jei negalite išspręsti problemos patys, kreipkitės į vietos įgaliotą Techninio aptarnavimo centrą arba „Theford“ klientų aptarnavimo centrą savo šalyje.

Siekdami tinkamai ir veiksmingai jus aptarnauti, prašome jus pasiruošti pateikti šią informaciją:

- savo vardą, pavardę ir adresą,
- Tualetu modelį ir serijos numerį, kurie nurodyti ant duomenų plokštelės.
- Pirkimo datą.

## Atsarginės dalys

Originalias „Theford“ atsargines dalis galite įsigyti per savo platintoją arba įgaliotame „Theford“ aptarnavimo centre.

## 11. Garantija

Mūsų garantija taikoma atsizvelgiant į sąlygas, nurodytas [www.thetford.com](http://www.thetford.com). Daugiau informacijos jums gali suteikti „Theford“ klientų aptarnavimo centras jūsų šalyje.

# LV • Oriģinālo lietošanas instrukciju tulkojums

## Galvenās sastāvdaļas

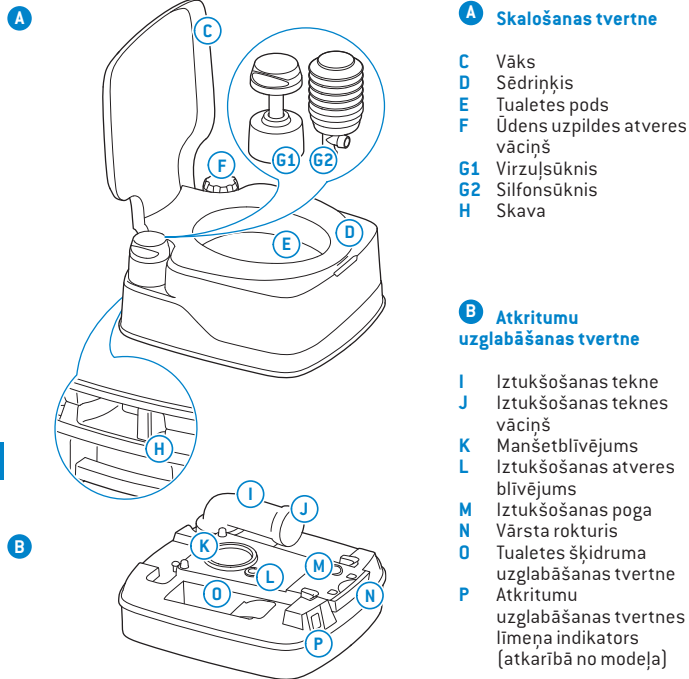

### A Skalošanas tvertne

- C Vāks
- D Sēdriņķis
- E Tualetes pods
- F Ūdens uzpildes atveres vāciņš
- G1 Virzūļsūknis
- G2 Silfonsūknis
- H Skava

### B Atkritumu uzglabāšanas tvertne

- I Iztukšošanas tekne
- J Iztukšošanas teknes vāciņš
- K Manšetbīvējums
- L Iztukšošanas atveres bīvējums
- M Iztukšošanas poga
- N Vārsta rokturis
- O Tvaletes šķidruma uzglabāšanas tvertne
- P Atkritumu uzglabāšanas tvertnes līmeņa indikators (atkarībā no modeļa)

## Tualetes poda izvēles papildaprīkojums

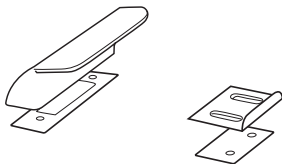

### Nofiksēšanas komplekts

Tas ļauj piestiprināt tualetes podu pie grīdas jums vēlamajā vietā. Tvaletes podu iespējams atbrīvot ar vienu vienkāršu darbību (standartaprīkojums modeļim 335, izvēles papildaprīkojums pārējiem modeļiem).

## 1. Ievads

Šī ir Thetford portatīvā tualetes poda lietošanas instrukcija. Pirms tualetes poda lietošanas uzsākšanas rūpīgi izlasiet drošības informāciju un lietošanas un tehniskās apkopes informāciju. Tādējādi tiks garantēta tualetes poda droša un efektīva ekspluatācija. Saglabājiet šo lietošanas instrukciju vēlākai atsaucei.

Lai iegūtu šīs lietošanas instrukcijas jaunāko versiju, lūdzu, pameklējiet [www.thetford.com](http://www.thetford.com)

## 2. Simboli

Simbolu skaidrojums

**!** Brīdinājums! Risks gūt nopietnas traumas un/vai izraisīt bojājumus.

**!** Piesardzību! Risks gūt traumas un/vai izraisīt bojājumus.

**💡** Uzmanību! Svarīga informācija.

**i** Piezīme. Informācija.

## 3. Sagatavošana ekspluatācijai

Kā uzskates līdzekli skatiet attēlus „Ātrajā rokasgrāmatā” šo lietošanas instrukciju sākumā (2.-3. lpp.).

Portatīvais tualetes pods ir izgatavots no divām atvienojamām daļām: skalošanas tvertnes (A) un atkritumu uzglabāšanas tvertnes (B). Pirms tualetes poda ekspluatācijas uzsākšanas abās tvertnēs svarīgi ir iepildīt tualetes podam paredzētos līdzekļus (ja pieejami).

**!** Izmantojot nepiemērotus Thetford tualetes poda kopšanas līdzekļus pastāv risks izraisīt bojājumus.

**i** Thetford piedāvā plašu tualetes podu šķidrumu un kopšanas līdzekļu klāstu. Visu produktu klāstu skatiet skrejlapā.

## Atkritumu uzglabāšanas tvertnes (B) sagatavošana ekspluatācijai

- Atdaliet tvertnes (01).
- Turot iztukšošanas tekni pavērstu uz augšu, atvienojiet tās vāciņu (02/03).
- Iepildiet atkritumu uzglabāšanas tvertnē atbilstošu devu tualetes poda līdzekļa (04).
- Ielejiet atbilstošu daudzumu ūdens, nodrošinot, ka ir nosepta atkritumu uzglabāšanas tvertnes apakšējā daļa (05).
- No jauna uzstādiet vāciņu tam paredzētajā vietā (06).

**!** Nekādā gadījumā neiepildiet tualetes poda līdzekli tieši caur aizvaru, jo pretējā gadījumā pastāv risks sabojāt atkritumu uzglabāšanas tvertnes manšetbīvējumu. Atkritumu uzglabāšanas tvertnes uzpildīšanu veiciet vienīgi, izmantojot iztukšošanas tekni.

## Skalošanas tvertnes (A) sagatavošana ekspluatācijai

- Savienojiet tvertnes (06).
- Atvienojiet ūdens uzpildes atveres vāciņu (07).
- Iepildiet skalošanas tvertnē atbilstošu devu tualetes poda līdzekļa (ja pieejams) un piepildiet skalošanas tvertni ar tīru ūdeni (08).
- No jauna uzstādiet vāciņu tam paredzētajā vietā (09).

## 4. Tualetes poda lietošana

Vizuālai atsaucei skatiet norādītos Ātrās rokasgrāmatas attēlus.

Lai atbrīvotu uzkrājušos siltumu vai spiedienu un novērstu šķidruma izšļakstīšanos, aizveriet vāku un vienu reizi atveriet un aizveriet aizvaru.

### Aizvara atvēršana

Tualetes podu drīkst izmantot gan ar atvērtu, gan aizvērtu aizvaru. Lai atvērtu aizvaru, pavelciet aizvara rokturi (17).

Pēc tualetes poda izmantošanas vienmēr pilnībā aizveriet aizvaru.

### Tualetes poda noskalošana

Visefektīvāk tualetes podu var noskalot ar manuāli sūkņa starpniecību, to īsi piespiežot trīs vai četras reizes (48).

 Neizmantojiet tradicionālo tualetes papīru, jo tas var radīt aizsprostojumu.

 Lai novērstu ūdens radītus bojājumus jūsu treilerim vai dzīvojamajam autofurgonam, pārvietošanās laikā atkritumu uzglabāšanas tvertne nedrīkst būt piepildīta par vairāk nekā 3/4. Pretējā gadījumā caur ventilācijas sistēmu var rasties noplūde.

 Lai novērstu ūdens radītus bojājumus jūsu treilerim vai dzīvojamajam autofurgonam, pārvietošanās laikā tualetes podā nedrīkst atrasties ūdens.

 Lai novērstu ūdens radītus bojājumus jūsu treilerim vai dzīvojamajam autofurgonam, pārvietošanās laikā skalošanas tvertne nedrīkst būt pārāk daudz ūdens. Thetford iesaka ceļot ar iztukšotu skalošanas tvertni vai vismaz ne vairāk kā līdz pusei piepildītu skalošanas tvertni.

 Tualetes pods maksimāli spēj izturēt 120 kg (265 mārciņas) svaru. Nepārslogojiet tualetes podu.

## 5. Tvertņu iztukšošana

Vizuālai atsaucei skatiet norādītos Ātrās rokasgrāmatas attēlus.

Ja vēlaties turpināt izmantot tualetes podu pēc atkritumu uzglabāšanas tvertnes iztukšošanas, no jauna sagatavojiet tvertni ekspluatācijai.

### Atkritumu uzglabāšanas tvertne

Atkritumu uzglabāšanas tvertni ir nepieciešams iztukšot, kad līmeņa indikators kļūst sarkans.

- Atdaliet tvertnes (49).
- Nogādājiet atkritumu uzglabāšanas tvertni apstiprinātā atkritumu likvidēšanas punktā (40).
- Turot iztukšošanas tekni pavērstu uz augšu, atvienojiet tās vāciņu (40).
- Lai iztukšotu atkritumu uzglabāšanas tvertni, neizšļakstot tās saturu, pavērsiet iztukšošanas tekni uzaugšu un arīkšķi piespiediet un turiet piespiestu iztukšošanas pogu (41).
- Izskalojiet tvertni (42/43/44).
- No jauna savienojiet tvertnes (45).

 Nepieļaujiet, lai atkritumu uzglabāšanas tvertne par daudz piepildītos.

### Skalošanas tvertne

Pilnībā iztukšojiet skalošanas tvertni vienīgi gadījumā, ja negrasāties tualetes podu izmantot ilgu laika posmu.

- Atvienojiet ūdens uzpildes atveres vāciņu (47).
- Iztukšojiet skalošanas tvertni caur ūdens uzpildes atveri (46).
- Veiciet ūdens nolaišanu tualetes podā, līdz viss ūdens ir izsūknēts (49).

 Iztukšošanu drīkst veikt vienīgi apstiprinātā atkritumu izgāztuvē.

 Skalošanas tvertnes vēdināšanai ūdens uzpildes atveres vāciņš ir aprīkots ar nelielu ventilācijas atveri. Paceļot vai novietojot tualetes podu slīpā pozīcijā, pa atveri var izplūst tīrs ūdens.

## 6. Tehniskā apkope un tīrīšana

Thetford iesaka regulāri tīrīt tualetes podu, lai novērstu katlakmens veidošanos un nodrošinātu optimālu higiēnu.

- Tualetes poda iekšpuses tīrīšanai izmantojiet mikstu birsti un īpaši tam paredzētu tīrīšanas līdzekli.
- Izīriet visu tualetes podu ar īpaši tam paredzētiem tīrīšanas līdzekļiem.

 Portatīvā tualetes poda tīrīšanai nekādā gadījumā neizmantojiet mājāsaimniecības tīrīšanas līdzekļus. Tie var neatgriezeniski sabojāt blīves un citas tualetes poda detaļas.

Tāpat regulāri veiciet tualetes poda tehniko apkopi, lai paildzinātu tā kalpošanas laiku.

- 2 līdz 3 reizes gadā izīriet atkritumu uzglabāšanas tvertnes iekšpusi, lai likvidētu grūti notīrāmo katlakmeni.
- Apstrādājiet blīves ar īpaši tam paredzētu smērvielu, lai nodrošinātu, ka tās ir mīkstas un elastīgas.

 Blīvju apstrādei nekādā gadījumā neizmantojiet vazelinu vai augu eļļu. Pretējā gadījumā atkritumu uzglabāšanas tvertnei var rasties noplūde.

 Thetford piedāvā plašu tualetes podu šķidrumu un kopšanas līdzekļu klāstu. Visu produktu klāstu skatiet skrejlapā.

 Vārsta aizvara blīve ir tualetes poda detaļa, kas laika gaitā nodilst. Atkarībā no apkopes apjoma un veida pēc noteikta laika posma blīve nolietosies, tāpēc būs nepieciešams to nomainīt.

## 7. Lietošana ziemas laikā

Aukstos laikapstākļos jūs tualetes podu varat izmantot, kā ierasts, ja vien tas atrodas apsildāmā vietā. Ja nav iespējams nodrošināt apsildāmu vietu un pastāv sasaldēšanas risks, mēs iesakām neizmantojiet tualetes podu. Nodrošiniet, lai tualetes pods būtu pilnībā iztukšots. Pēc tam iztukšojiet atkritumu uzglabāšanas tvertni un skalošanas tvertni. Skatiet sadaļu Novietošana uzglabāšanai.

## 8. Novietošana uzglabāšanai

- Iztukšojiet skalošanas tvertni.
- Veiciet ūdens nolaišanu tualetes podā, līdz viss ūdens ir izsūknēts.
- Iztukšojiet atkritumu uzglabāšanas tvertni.
- Pilnībā iztīriet un nosusiniet tualetes podu.
- Atveriet aizvaru un atskrūvējiet iztukšošanas teknes vāciņu, lai izvēdinātu atkritumu uzglabāšanas tvertni.
- Atskrūvējiet ūdens uzpildes atveres vāciņu, lai izvēdinātu skalošanas tvertni.

Pirms tualetes poda novietošanas uzglabāšanai mēs iesakām veikt tā tehnisko apkopi. Skatiet sadaļu Tehniskā apkope un tīrīšana.

## 9. Likvidēšana

Jūsu produkts ir konstruēts un ražots, izmantojot augstas kvalitātes materiālus un detaļas, kuras iespējams otrreizēji pārstrādāt un izmantot atkārtoti. Kad ir pienākušas jūsu produkta kalpošanas laika beigas, likvidējiet to saskaņā ar vietējo likumdošanu. Nelikvidējiet produktu kopā ar tradicionālajiem mājaisaimniecības atkritumiem. Pareizi likvidējot nolietoto produktu, jūs novērsīsiet potenciāli negatīvo ietekmi uz vidi un cilvēku veselību.

## 10. Jautājumi

Ja jums rodas kādi jautājumi par produktu, detaļām, piederumiem vai pilnvarotajiem pakalpojumiem:

- apmeklējiet vietni [www.thetford.com](http://www.thetford.com);
- ja jums neizdodas novērst problēmu, sazinieties ar vietējo pilnvaroto klientu apkalpošanas centru vai jūsu valsts Thetford klientu apkalpošanas nodaļu.

Lai saņemtu atbilstošu un efektīvu atbalstu, lūdzu, sagatavojiet šādu informāciju:

- savu vārdu, uzvārdu un adresi;
- tualetes poda modeli un sērijas numuru, kas norādīts datu plāksnītē;
- pirkuma datumu.

## Rezerves daļas

Oriģinālās Thetford rezerves daļas ir pieejamas pie jūsu izplatītāja vai pilnvarotajā Thetford klientu apkalpošanas centrā.

## 11. Garantija

Mūsu garantijas noteikumus, lūdzu, skatiet [www.thetford.com](http://www.thetford.com). Lai iegūtu sīkāku informāciju, lūdzu, sazinieties ar savas valsts Thetford klientu apkalpošanas nodaļu.

## MN • Хэрэглэгчийн гарын авлагын орчуулга

### Үндсэн эд анги

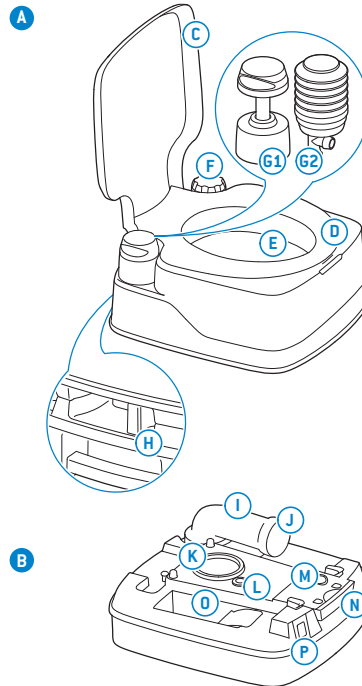

#### A Цэвэрлэгээний усны сав

- C Таг
- D Суудал
- E Суултуур
- F Ус дүүргэх амсрын таг
- G1 Бүлүүрт шахуурга
- G2 Пүршин шахуурга
- H Түгжээ

#### B Бохир хадгалах сав

- I Гадагшлуулах хоолой
- J Гадагшлуулах хоолойн таг
- K Амсрын жийргэвч
- L Агааржуулагчийн жийргэвч
- M Агааржуулах товч
- N Хаалтны бариул
- O Суултуурын шингэн агуулах сав
- P Түвшин заагч бохир агуулах сав (загваруудад өөр өөр байж болно)

### Суултуурын нэмэлт эд анги

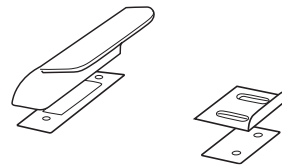

#### Бэхэлгээ

Энэ нэмэлт эд ангиар та хүссэн газартаа суултуураа байрлуулж болно. Энгийн ганц үйлдлээр суултуурыг салгаж авна (загвар 335-т дагалдах ба бусад загварт нэмэлтээр дагалдана).

## 1. Танилцуулга

Энэ бол Thetford зөөврийн суултуурыг хэрэглэх гарын авлага юм. Суултуурыг хэрэглэхээсээ өмнө аюулгүй ажиллагааны заавар болон арчилгааны талаар анхааралтай уншина уу. Та эндээс суултуурыг аюулгүй, зөв хэрэглэх мэдээллийг авна. Энэ гарын авлагыг дахин хэрэглэх зорилгоор хадгална уу.

Энэхүү гарын авлагын сүүлийн хувилбарыг дараах сайтаас авна уу:  
[www.thetford.com](http://www.thetford.com)

## 2. Тэмдэглэгээ

Тэмдэглэгээний тайлбар:

 **Анхаар.** Ноцтой гэмтэл үүсэх, эвдрэх эрсдэлтэй.

 **Сэрэмжлүүлэг.** Гэмтэл үүсэх, эвдрэх эрсдэлтэй.

 **Мэдвэл зохих.** Чухал мэдээлэл.

 **Тэмдэглэл.** Бусад мэдээлэл.

## 3. Хэрэглэхийн өмнө

Гарын авлагын эхэнд буй “Товч зааварчилгаа” зурагт тайлбарыг үзнэ үү (хуудас 2-3).

Зөөврийн суултуур нь салангид хоёр хэсгээс бүрдэнэ. Үүнд: Ус шахах сав (A) ба бохир хадгалах сав (B). Суултуурыг хэрэглэхээсээ өмнө суултуурын нөөцийн хоёр саванд бодисыг зайлшгүй хийх шаардлагатай.

 Thetford суултуурт зориулагдаагүй арчилгааны бүтээгдэхүүн хэрэглэвэл эвдрэл үүсгэж болзошгүй.

 Thetford танд өргөн сонголттой суултуур арчилгааны бодис болон бүтээгдэхүүнийг санал болгож байна. Бүтээгдэхүүний бүх төрлийг сурталчилгааны хуудаснаас харна уу.

### Бохир хадгалах савыг бэлдэх (B):

- Савнуудыг салгана (01).
- Гадагшлуулах хоолойг дээш нь чиглүүлж, тагийг авна (02/03).
- Бохир хадгалах саванд бодисыг зохих тунгаар хийнэ (04).
- Зохих хэмжээний ус нэмээд бохир хадгалах савны доод хэсгийг сайтар таглана уу (04).
- Тагийг таглана (05).

 Суултуурын бодис нь бохир хадгалах савны амсрын жийргэвчийг гэмтээх тул хавхлагийн нүхээр шууд хийж болохгүй. Зөвхөн гадагшлуулах хоолойгоор бохир хадгалах сав руу хийнэ.

### Цэвэрлэгээний усны савыг бэлдэх (A):

- Савыг угсарна (06).
- Ус дүүргэх амсрын тагийг авна (07).
- Зохистой тунгаар цэвэрлэгээний усны саванд бодисыг хийж (байгаа хэсэгт), цэвэр усаар дүүргэнэ (08).
- Тагийг таглана (09).

## 4. Суултуурыг хэрэглэх

Товч зааварчилгаан дээрх зурагт тайлбарыг үзнэ үү.

Халалт эсвэл агаарын даралтыг тэнцүүлж агаар сэлгэх, бохир халихаас урьдчилан сэргийлэхийн тулд тагийг хааж, хавхлагийг нэг удаа нээж, хаагаарай.

### Хавхлагийг нээх

Суултуурыг хавхлаг нээлттэй эсвэл хаалттай ямар ч байдлаар хэрэглэж болно. Хавхлагийг нээхийн тулд бариулаас нь тат (17).

Суултуурыг хэрэглэсний дараа хавхлагийг бүрэн хаана уу.

### Суултуурын усыг татаж цэвэрлэх

Та гар шахуургаар гурваас дөрвөн удаа бага хэмжээтэй ус татвал бохирыг хамгийн үр дүнтэй зайлуулна (18).

 Энгийн ариун цэврийн цаасыг бүү хэрэглээрэй, бөглөрч болзошгүй.

 Та өөрийн аяны чиргүүл, авто сууцанд ус алдахаас сэргийлж, бохир хадгалах савыг 3/4-с илүү бохиртой тээвэрлэхгүй байх нь зүйтэй. Ингэвэл агааржуулалтын систем рүү урсаж болзошгүй.

 Та өөрийн аяны чиргүүл, авто сууцыг усны аюулаас хамгаалахын тулд суултуурыг устай тээвэрлэхгүй байх хэрэгтэй.

 Та өөрийн аяны чиргүүл, авто сууцыг усны аюулаас хамгаалахын тулд цэвэрлэгээний усны савыг дүүргэж тээвэрлэхгүй байх нь зүйтэй. Thetford танд цэвэрлэгээний усны савыг хоосон эсвэл талаас ихгүй устай авч явахыг зөвлөж байна.

 Суултуурын даацын дээд хэмжээ 120кг (265 фунт). Суултуурын даацыг хэтрүүлэхгүй байна уу.

## 5. Савыг суллах

Товч зааварчилгаан дээрх зурагт тайлбарыг үзнэ үү.

Та суултуураа суллаж цэвэрлэсний дараа дахин хэрэглэхийг хүсвэл бохир хадгалах савыг дахин бэлдэнэ үү.

### Бохир хадгалах сав

Түвшин заагч улаан болох үед бохир хадгалах савыг суллаж цэвэрлэх хэрэгтэй.

- Савыг салгана (01).
- Бохир хадгалах савыг зөвшөөрөгдсөн бохир зайлуулах цэгт аваачна (10).
- Гадагшлуулах хоолойг дээш нь чиглүүлэн барьж тагийг авна (02).
- Агааржуулагчийн товчийг эрхий хуруугаараа дарж гадагшлуулах хоолойг доош чиглүүлэн бохир хадгалах савыг цалгиуналгүй сууллана (11).
- Саваа зайлж угаана (12/13/14).
- Савыг буцааж угсарна (06).





 Бохир хадгалах савыг хэт дүүргэж болохгүй.

## Цэвэрлэгээний усны сав

Та суултуураа удаан хугацаагаар хэрэглэхгүй тохиолдолд цэвэрлэгээний усны савыг бүрэн суллаарай.

- Ус дүүргэх амсрын тагийг авна (07).
- Нээлттэй амсраар цэвэрлэгээний усны савыг суллаж хоосолно (16).
- Суултуурыг усгүй болтол бүх усыг татаж шавхана (18).

 Зөвхөн зөвшөөрөгдсөн бохирын цэгт суултуурын бохирыг суллаж цэвэрлээрэй.

 Цэвэрлэгээний усны савны ус дүүргэх амсрын таганд буй жижиг агааржуулах нүхээр агаар сэлгэдэг. Суултуурыг хазайлгаж өргөвөл цэвэр ус гарна.

## 6. Арчилгаа болон цэвэрлэгээ

Суултуурт бохир дагтаршихаас сэргийлж, ариун цэврийг сахих зорилгоор суултуураа тогтмол цэвэрлэхийг Thetford танд зөвлөж байна.

- Суултуурын дотор талыг зөөлөн сойз болон тусгай цэвэрлэгээний бүтээгдэхүүнээр цэвэрлэнэ.
- Суултуурыг бүхэлд нь тусгай цэвэрлэгээний бүтээгдэхүүнээр цэвэрлэнэ.

 Зөврийн суултуурт гэр ахуйн цэвэрлэгээний бүтээгдэхүүнийг хэрэглэж болохгүй. Эдгээр нь суултуурын жийргэвч болон бусад эд ангийг гэмтээж болзошгүй.

Суултуурыг тогтмол арчилж, хэрэглэх хугацаагаа уртасгаарай.

- Бохир хадгалах савыг жилд 2-3 удаа цэвэрлэж, дагтаршиж, шохойжсон хэсгийг арилгаарай.
- Жийргэвчийг зөөлөн, уян хатан байлгахын тулд тусгай тослох материалыг ашиглана уу.

 Жийргэвчийг тослоход вазелин, ургамлын тосыг хэрэглэж болохгүй. Энэ нь бохир хадгалах сав руу урсаж болзошгүй.

 Thetford танд өргөн сонголттой суултуур арчилгааны бодис болон бүтээгдэхүүнийг санал болгож байна. Бүтээгдэхүүний бүх төрлийг сурталчилгааны хуудаснаас харна уу.

 Суултуурын эд анги болох хавхлагны жийргэвчийг заавал хийж байх ёстой. Тодорхой хугацааны дараа жийргэвч нь ашиглалтын байдлаасаа сунах, чанараа алддаг бөгөөд солих ёстой.

## 7. Өвлийн улиралд хэрэглэх

Та суултуураа дулаан газар байгаа мэтээр хүйтэн цаг агаартай үед ч хэвийн хэрэглэх боломжтой. Хэрэв цан цохих, хөлдөх эрсдэлтэй бол суултуурыг хэрэглэхгүй байхыг зөвлөж байна. Суултуурын усыг маш сайн шавхана уу. Дараа нь бохир хадгалах сав, цэвэрлэгээний усны савыг суллаж цэвэрлэ. "Хадгалах"-ыг үзнэ үү.

## 8. Хадгалах

- Цэвэрлэгээний усны савыг суллаж цэвэрлэнэ.
- Ямар ч ус үлдээлгүй усыг татна.
- Бохир хадгалах савыг суллаж цэвэрлэнэ.
- Суултуурыг бүхэлд нь цэвэрлэж хатаана.
- Хавхлагийг нээж гадагшлуулах хоолойны тагийг суллаад, бохир хадгалах саванд агаар сэлгэнэ.
- Ус дүүргэх амсрыг нээж, цэвэрлэгээний усны саванд агаар оруулна.

Суултуураа хэрэглэхгүй хадгалахаас өмнө бүрэн цэвэрлэхийг танд зөвлөж байна. "Арчилгаа болон цэвэрлэгээ"-г үзнэ үү.

## 9. Устгал

Таны хэрэглэж буй энэ бүтээгдэхүүн нь дахин ашиглагдах боломжтой өндөр чанарын эд анги болон материалаар үйлдвэрлэгдсэн болно. Бүтээгдэхүүнийг ашиглах хугацаа дуусахад тухайн орон нутгийн хог хаягдлын тухай хуулийн дагуу устгана уу. Ахуйн хаягдалтай хамт хаяж болохгүй. Бүтээгдэхүүнийг зохистой аргаар устгах нь хүний эрүүл мэнд болон хүрээлэн буй орчинд гарч болох сөрөг үр дагавраас урьдчилан сэргийлнэ.

## 10. Асуулт

Хэрэв танд бүтээгдэхүүн, эд анги, тоноглол болон үйлчилгээний талаар асуулт байвал:

- [www.thetford.com](http://www.thetford.com) вэб хуудсанд зочилно уу.
- Хэрэв та тулгарсан бэрхшээлээ шийдэж чадаагүй бол Thetford-ын албан ёсны үйлчилгээний төвд эсвэл өөрийн оршин суугаа газарт буй Хэрэглэгчийн төвд хандана уу.

Та манайхаас зөв зүйтэй, үр дүнтэй туслалцааг авахыг хүсвэл дараах мэдээллээ бидэнд өгнө үү:

- Таны нэр, хаяг.
- Суултуурын барааны шошгоос серийн дугаар, загвар.
- Худалдан авсан огноо.

## Эд анги

Thetford-ын үйлдвэрлэсэн сэлбэг, эд ангиудыг таны худалдан авсан газар эсвэл Thetford-н албан ёсны үйлчилгээний төвөөс авч болно.

## 11. Баталгаа

Манай баталгааны заалтуудыг [www.thetford.com](http://www.thetford.com) вэб хуудаснаас мөн үзнэ үү. Дэлгэрэнгүй мэдээллийн талаар өөрийн оршин суугаа газарт буй Thetford-н Хэрэглэгчийн төвд хандана уу.

## Belangrijkste onderdelen

**A**

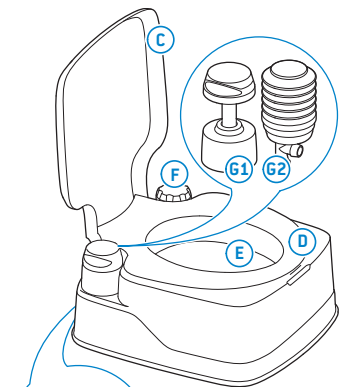

### **A** Spoelwatertank

- C** Deksel
- D** Zitting
- E** Toiletpot
- F** Dop waterulopening
- G1** Zuigerpomp
- G2** Balgpomp
- H** Klem

### **B** Afvaltank

- I** Schenkruit
- J** Dop van schenkruit
- K** Lipafdichting
- L** Ontluchtingsafdichting
- M** Ventilatieknop
- N** Handgreep afsluitschif
- O** Opbergvak toiletvloeistoffen
- P** Niveau-indicator afvaltank [afhankelijk van model]

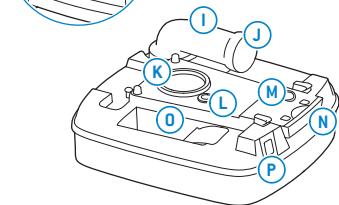

## Optionele extra's voor uw toilet

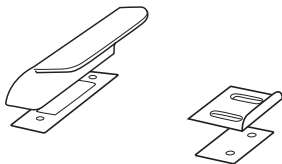

### Vloerbevestiging (Hold Down Kit)

Hiermee kunt u uw toilet overal aan de vloer bevestigen. Met één simpele handeling maakt u het toilet weer los (standaard voor model 335, optioneel voor andere modellen).

## 1. Inleiding

Dit is de gebruikershandleiding voor uw draagbare toilet van Thetford. Lees de veiligheidsinstructies en de informatie over het gebruik en onderhoud van het toilet zorgvuldig door voordat u het gaat gebruiken. Zo kunt u het toilet veilig en efficiënt gebruiken. Bewaar deze handleiding zodat u deze later nog eens kunt raadplegen.

Ga naar [www.thetford.com](http://www.thetford.com) voor de laatste versie van deze handleiding.

## 2. Symbolen

Legenda:

**!** **Waarschuwing.** Risico op ernstig letsel en/of beschadigingen.

**!** **Pas op.** Risico op letsel en/of beschadigingen.

**💡** **Let op.** Belangrijke informatie.

**i** **Opmerking.** Informatie.

## 3. Voor gebruik

Zie de afbeeldingen in de 'Quick Guide' voor in de handleiding voor een geïllustreerde instructie [p. 2-3].

Uw draagbare toilet bestaat uit twee delen die op elkaar zijn gemonteerd: de spoelwatertank **(A)** en de afvaltank **(B)**. Vul beide tanks met toiletvloeistoffen (indien verkrijgbaar) voordat u het toilet gaat gebruiken.

**!** Wanneer u niet de juiste toiletverzorgingsproducten gebruikt, kan uw Thetford-toilet beschadigd raken.

**i** Thetford biedt een uitgebreid assortiment toiletvloeistoffen en -verzorgingsproducten. Bekijk de brochure voor alle producten.

### De afvaltank **(B)** voorbereiden:

- Haal de tanks van elkaar **(01)**.
- Verwijder de dop van de schenkruit terwijl deze naar boven wijst **(02/03)**.
- Schenk de juiste hoeveelheid toiletvloeistof in de afvaltank **(04)**.
- Vul de afvaltank met de juiste hoeveelheid water zodat de bodem van de afvaltank volledig bedekt is **(04)**.
- Breng de dop weer aan **(05)**.

**!** Schenk toiletvloeistoffen nooit direct in de afsluitschif. De lipafdichting van de afvaltank kan dan beschadigd raken. Vul de afvaltank alleen via de schenkruit.

### De spoelwatertank **(A)** voorbereiden:

- Monteer de tanks weer op elkaar **(06)**.
- Verwijder de dop van de waterulopening **(07)**.
- Schenk de juiste hoeveelheid toiletvloeistof (indien verkrijgbaar) in de spoelwatertank en vul de spoelwatertank met schoon water **(08)**.
- Breng de dop weer aan **(09)**.

## 4. Het toilet gebruiken

Zie de 'Quick Guide' voor een geïllustreerde instructie.

Sluit de afsluitschuiﬀ en schuiﬀ hem nogmaals open en dicht om eventueel opgebouwde warmte of druk af te laten en opspatten te voorkomen.

### De afsluitschuiﬀ openen

Het toilet kan worden gebruikt met geopende of gesloten afsluitschuiﬀ. Trek aan de hendel (42) om de afsluitschuiﬀ te openen.

Sluit de afsluitschuiﬀ altijd volledig na gebruik.

### Het toilet doorspoelen

Druk voor een eﬀectieve spoeling drie tot vier keer kort op de pomp (48).



Gebruik geen gewoon toilet papier. Dit kan verstoppingen veroorzaken.



Rijd nooit met een afvaltank die voor meer dan 3/4 vol is, om waterschade aan uw caravan of camper te voorkomen. Hierdoor kunnen lekkages via het ventilatiesysteem ontstaan.



Rijd nooit met water in de toiletpot, om waterschade aan uw caravan of camper te voorkomen.



Rijd nooit met een te volle spoelwatertank, om waterschade aan uw caravan of camper te voorkomen. Thetford raadt aan om met een lege spoelwatertank te rijden. De tank mag in geen geval voor meer dan de helft gevuld zijn.



Het toilet is geschikt voor een belasting tot 120 kilo. Zorg ervoor dat u het toilet niet overbelast.

## 5. De tank legen

Zie de 'Quick Guide' voor een geïllustreerde instructie.

Wanneer u het toilet wilt blijven gebruiken nadat u de afvaltank hebt geleegd, maakt u de afvaltank weer klaar voor gebruik.

### Afvaltank

Leeg de afvaltank wanneer de niveau-indicator rood is.

- Haal de tanks van elkaar (01).
- Breng de afvaltank naar een geschikt afvoerpunt (40).
- Verwijder de dop van de schenktuit terwijl deze naar boven wijst (03).
- Houd met uw duim de ventilatieknop ingedrukt terwijl de schenktuit naar beneden wijst, om de afvaltank zonder spatten te legen (41).
- Spoel de tank uit (12/13/14).
- Monteer de tanks weer op elkaar (06).



Zorg ervoor dat de afvaltank niet te vol raakt.

### Spoelwatertank

Leeg de spoelwatertank alleen volledig wanneer u het toilet gedurende lang tijd niet gaat gebruiken.

- Verwijder de dop van de watervulopening (07).
- Leeg de spoelwatertank via de watervulopening (45).
- Spoel het toilet door totdat er geen water meer in het toilet stroomt (48).



Leeg de spoelwatertank alleen bij een geschikt afvoerpunt.



De dop van de watervulopening is voorzien van een kleine opening om de spoelwatertank te ventileren. Er kan schoon water door deze opening sijpelen wanneer u het toilet optilt of onder een bepaalde hoek vasthoudt.

## 6. Onderhoud en reiniging

Thetford beveelt aan om het toilet regelmatig te reinigen om kalkaanslag te voorkomen en een optimale hygiëne te garanderen.

- Reinig de binnenkant van de toiletpot met een speciale toiletreiniger en een zachte borstel.
- Reinig de gehele toiletpot met speciale toiletreinigers.



Gebruik geen huishoudelijke schoonmaakmiddelen voor het reinigen van uw draagbare toilet. Deze kunnen de afdichtingen en andere onderdelen van het toilet onherstelbaar beschadigen.

Geef uw toilet ook regelmatig een onderhoudsbeurt om de levensduur van uw toilet te verlengen.

- Reinig de binnenkant van de afvaltank 2 tot 3 keer per jaar om hardnekkige kalkaanslag te verwijderen.
- Gebruik speciale smeermiddelen om de afdichtingen soepel en zacht te houden.



Gebruik geen vaseline of plantaardige olie om de afdichtingen te smeren. Hierdoor kan de afvaltank gaan lekken.



Thetford biedt een uitgebreid assortiment toiletvloeiﬀstoffen en -verzorgingsproducten. Bekijk de brochure voor alle producten.



De afsluitschuiﬀ is onderhevig aan slijtage. De afdichting slijt en moet op den duur worden vervangen, afhankelijk van hoe vaak en welke onderhoudswerkzaamheden worden uitgevoerd.

## 7. Gebruik in de winter

U kunt het toilet in koude weersomstandigheden normaal gebruiken wanneer het toilet in een verwarmde omgeving staat. Wanneer dit niet het geval is, bestaat de kans op bevriezing. We raden u aan om het toilet niet te gebruiken. Zorg ervoor dat uw toilet volledig leeg is. Leeg vervolgens de afvaltank en de spoelwatertank. Zie 'Opslag'.

## 8. Opslag

- Leeg de spoelwatertank.
- Spoel het toilet door totdat er geen water meer in het toilet stroomt.
- Leeg de afvaltank.
- Reinig en droog het gehele toilet zorgvuldig.
- Open de afsluitschuiﬀ en draai de dop van de schenktuit los om de afvaltank te ventileren.
- Draai de dop van de watervulopening los om de spoelwatertank te ventileren.

Aanbevolen wordt om het toilet een onderhoudsbeurt te geven alvorens het in de opslag te plaatsen. Zie 'Onderhoud en reiniging'.

## 9. Afvoer

Uw product is vervaardigd van kwalitatief hoogwaardige materialen en onderdelen die kunnen worden gerecycled en worden hergebruikt. Wanneer uw product het einde van zijn nuttige levensduur heeft bereikt, moet u het afvoeren in overeenstemming met de lokale regelgeving. Voer het product niet af als normaal huishoudelijk afval. Door uw product op de juiste manier af te voeren, voorkomt u potentieel negatieve gevolgen voor het milieu en de volksgezondheid.

## 10. Vragen

Voor vragen over uw product, onderdelen, accessoires of erkende servicecentra:

- Ga naar **www.thetford.com**.
- Als u het probleem niet zelf kunt oplossen, neem dan contact op met het erkende servicecentrum of de Thetford-klantenservice in uw land.

Om u zo efficiënt en snel mogelijk te kunnen helpen, vragen wij u om de volgende gegevens bij de hand te houden:

- Uw naam en adres.
- Het model- en serienummer op het gegevensplaatje.
- Aankoopdatum.

## Reserveonderdelen

Originële reserveonderdelen van Thetford zijn verkrijgbaar via uw Thetford-dealer of erkende servicecentra.

## 11. Garantie

Ga voor onze garantievoorwaarden naar **www.thetford.com**. Neem voor meer informatie contact op met de Thetford-klantenservice in uw land.

## NO • Oversettelse av den originale brukerhåndboken

### Hoveddeler

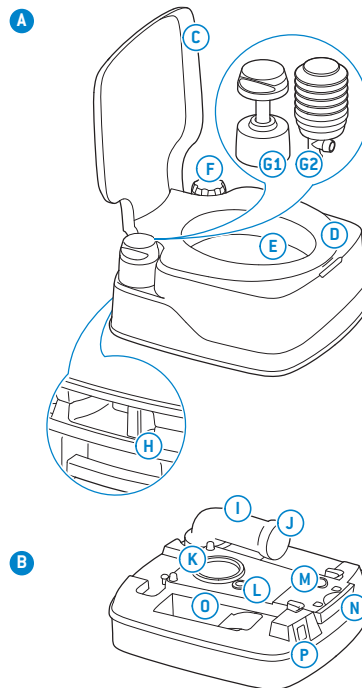

#### A Skyllvannstank

- C Deksel
- D Sete
- E Toalettskål
- F Kork for vannfyllingsåpningen
- G1 Stempelpumpe
- G2 Blåsepumpe
- H Spenne

#### B Avfallstank

- I Helletut
- J Kork for helletut
- K Leppepakning
- L Ventilpakning
- M Ventilknapp
- N Ventilhåndtak
- O Oppbevaring for toalettvesker
- P Nivåindikator for avfallstank [avhengig av modell]

### Valgfritt tilbehør for toalettet ditt

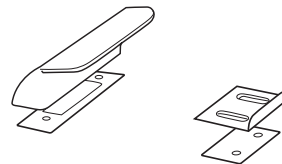

#### Festese

Med dette settet kan du feste toalettet til gulvet hvis det skulle være nødvendig. Toalettet kan løses med én enkel handling (standard for 335-modellen, valgfritt tilbehør for andre modeller).

## 1. Innledning

Dette er brukerhåndboken for det portable Thetford-toalettet ditt Les sikkerhetsinstruksjonene og informasjonen om bruk og vedlikehold av toalettet nøye før du fortsetter. Dette gjør deg i stand til å bruke toalettet på en sikker og effektiv måte. Ta vare på denne håndboken for fremtidig referanse.

Se [www.thetford.com](http://www.thetford.com) for den nyeste utgaven av håndboken

## 2. Symboler

Symbolforklaringer:

 **Advarsel.** Risiko for alvorlige personskade og/eller skade på eiendom.

 **Forsiktig.** Risiko for personskade og/eller skade på eiendom.

 **NB.** Viktig informasjon.

 **Merk.** Informasjon.

## 3. Før bruk

Se bildene i hurtigveiledningen i begynnelsen av håndboken for visuell referanse (side 2–3).

Det portable toalettet består av to avtagbare deler: skyllevannstanken (A) og avfallstanken (B). Før du bruker toalettet, er det viktig at du fyller på toalettilsetningsstoffer (der disse er tilgjengelige) i begge tankene.

 Hvis du vedlikeholder Thetford-toalettet med andre produkter, kan det føre til skader på toalettet.

 Thetford tilbyr en rekke forskjellige toalettilsetningsstoffer og vedlikeholdsprodukter. Du finner en oversikt over produktene på flygebladet.

### Forbered avfallstanken (B):

- Skill tankene (01).
- Fjern lokket fra helleluten mens den peker oppover (02/03).
- Fyll på den korrekte mengden toalettilsetningsstoffer for avfallstanken (04).
- Fyll på den korrekte mengden vann for å sikre at bunnen av avfallstanken er dekket (04).
- Skru på korken igjen (05).

 Aldri tilfør toalettilsetningsstoffer gjennom bladet, da dette kan føre til skade på leppepakningen i avfallstanken. Fyll kun avfallstanken via helleluten.

### Forbered skyllevannstanken (A):

- Sett sammen tankene igjen (06).
- Fjern korken fra vannfyllingsåpningen (07).
- Fyll på den korrekte mengden toalettilsetningsstoffer for skyllevannstanken (der tilgjengelig) og fyll skyllevannstanken med rent vann (08).
- Skru på korken igjen (08).

## 4. Bruk av toalettet

Se de angitte bildene i hurtigveiledningen for visuell referanse.

For å ventilere oppbygd varme- eller lufttrykk og forhindre sprut, må du lukke lokket og åpne og lukke bladet én gang.

### Åpne bladet

Toalettet kan brukes med bladet åpent eller lukket. Dra i bladhåndtaket for å åpne bladet (17).

Lukk alltid bladet fullstendig etter bruk.

### Splye toalettet

Du oppnår mest mulig effektiv spyling ved å bruke den manuelle pumpen for tre eller fire korte spylinger (18).

 Ikke bruk vanlig toalettappir. Dette kan føre til tilstopping.

 For å forebygge vannskade i campingvognen eller bilen bør du ikke reise med en avfallstank som er over 3/4 full. Dette kan forårsake lekkasje gjennom ventilasjonssystemet.

 For å forebygge vannskade i campingvognen eller bilen bør du ikke reise med vann i toalettskålen.

 For å forebygge vannskade i campingvognen eller bilen bør du ikke reise med en overfylt spylevannstank. Thetford anbefaler å reise med en tom spylevannstank, eller i det minste ikke mer enn halvfull.

 Toalettet tåler en maksimumsvekt på 120 kg. Påse at du ikke overbelaster toalettet.

## 5. Tomme tankene

Se de angitte bildene i hurtigveiledningen for visuell referanse.

Hvis du ønsker å fortsette å bruke toalettet etter å ha tømt det, må du klargjøre avfallstanken igjen.

### Avfallstank

Du må tømme avfallstanken når nivåindikatoren er rød.

- Skill tankene (01).
- Ta med deg avfallstanken til et godkjent avfallsdeponi (10).
- Fjern korken fra helleluten mens den peker oppover (03).
- Når du skal tømme avfallstanken, trykker du på og holder nede ventilknappen med tommelen mens helleluten peker nedover, slik at du unngår sprut (11).
- Skyll tanken (12/13/14).
- Sett sammen tankene igjen (06).

 Ikke la avfallstanken bli for full.

### Skyllevannstank

Foretå kun fullstendig tømming av spylevannstanken når du ikke forventer å benytte toalettet på en lang stund.

- Fjern korken fra vannfyllingsåpningen (07).
- Tøm spylevannstanken via vannfyllingsåpningen (16).
- Skyll ned toalettet til det ikke pumpes ut mer vann. (18).

 Tømming kan bare utføres på et godkjent avfallsdeponi.

 Korken for vannfyllingsåpningen inneholder et lite ventilasjonshull, for å ventilere skyllevannstanken. Rent vann kan renne ut når du løfter eller plasserer toalettet i en skrå vinkel.

## 6. Vedlikehold og rengjøring

Thetford anbefaler å rengjøre toalettet regelmessig, for å forebygge kalkavleiringer og forsikre optimal hygiene.

- Rengjør innsiden av skålen med en myk børste og et egnet rengjøringsprodukt.
- Rengjør hele toalettet med egnede rengjøringsprodukter.

 Bruk aldri vanlige vaskemidler for å rengjøre toalettet. Disse kan føre til permanent skade på pakninger og andre av toalettets komponenter.

Regelmessig vedlikehold av toalettet forlenger også toalettets levetid.

- Rengjør innsiden av avfallstanken 2–3 ganger i året for å fjerne kalkavleiringer.
- Behandle pakningene med spesialtilpasset smøremiddel for å holde dem myke og smidige.

**NO**  Bruk aldri vaselin eller vegetabilsk olje når du skal smøre pakningene. Dette kan føre til lekkasje i avfallstanken.

 Thetford tilbyr en rekke forskjellige toaletttilsetningsstoffer og vedlikeholdsprodukter. Du finner en oversikt over produktene på flygebladet.

 Ventilbladpakningen er en del av toalettet som er utsatt for slitasje. Avhengig av omfang og type vedlikehold vil kvaliteten til pakningen etter en viss tid forringes, og pakningen må erstattes.

## 7. Vinterbruk

Du kan bruke toalettet som vanlig i kaldt vær, så lenge toalettet er plassert på et oppvarmet sted. Om dette ikke er tilfelle, og det er fare for frost, anbefaler vi å ikke bruke toalettet. Sørg for å tømme toalettet fullstendig. Deretter tømmer du avfallstanken og skyllevannstanken – se Sette til oppbevaring.

## 8. Sette til oppbevaring

- Tøm spylevannstanken.
- Skyll ned toalettet til det ikke pumpes ut mer vann.
- Tøm avfallstanken.
- Vask og tørk hele toalettet nøye.
- Åpne bladet og løsne korken på helleluten for å ventilere avfallstanken.
- Løsne korken på vannfyllingsåpningen for å ventilere skyllevannstanken.

Vi anbefaler at du vedlikeholder toalettet før du setter det til oppbevaring. Se Vedlikehold og rengjøring.

## 9. Avhending

Produktet ditt er designet og produsert med materialer og deler i høy kvalitet, som kan resirkuleres og gjenbrukes. Ved endt levetid for produktet må du avhende det i henhold til lokale bestemmelser. Ikke avhend dette produktet i det vanlige husholdningsavfallet. Riktig avhending av det gamle produktet vil bidra til å unngå potensielle miljøskader og helsefare.

## 10. Spørsmål

Hvis du har spørsmål om produktet, deler, tilbehør eller autoriserte tjenester:

- Gå til [www.thetford.com](http://www.thetford.com).
- Hvis det oppstår problemer du ikke kan løse, kontakter du det lokale, autoriserte servicesenteret eller Thetfords kundeservice i landet ditt.

For å få best mulig og mest mulig effektiv hjelp må du ha følgende tilgjengelig:

- Navnet og adressen din.
- Toalettmodellen og serienummeret fra datamerket.
- Kjøpsdatoen.

## Reservedeler

Originale Thetford-reservedeler er tilgjengelige via den lokale forhandleren eller et lokalt Thetford-servicesenter.

## 11. Garanti

Garantibestemmelsene våre er tilgjengelige på [www.thetford.com](http://www.thetford.com). Ta kontakt med Thetfords kundeservice i landet ditt for mer informasjon.

## Główne części

A

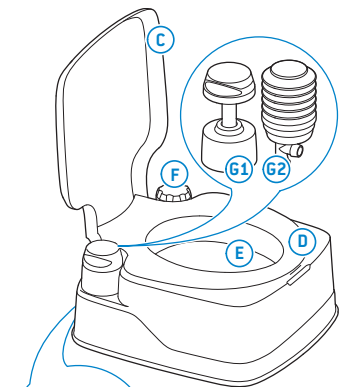

### A Zbiornik na wodę do spłukiwania

- C Pokrywa
- D Deska sedesowa
- E Muszla klozetowa
- F Pokrywa napełniania wody
- G1 Pompa tłokowa
- G2 Pompa mieszkowa
- H Zatrzask

### B Zbiornik na nieczystości

- I Wylewka do opróżniania
- J Pokrywa wylewki do opróżniania
- K Uszczelka krawędziowa
- L Uszczelka odpowietrzania
- M Przycisk odpowietrzania
- N Dźwignia zaworu
- O Schówek na płyty toaletowe
- P Wskaźnik poziomu napełnienia zbiornika na nieczystości (w zależności od modelu)

B

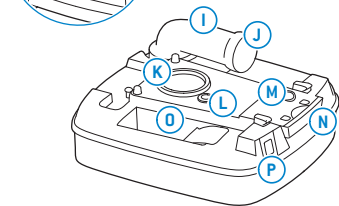

## Opcjonalny dodatek dla twojej toalety

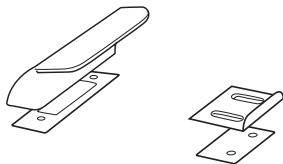

### Zestaw do mocowania

Umożliwia przymocowanie toalety do podłogi w dowolnym miejscu. Jedna prosta czynność zwalnia toaletę (standard dla modelu 335, dodatek opcjonalny dla innych modeli).

## 1. Wstęp

To jest instrukcja obsługi dla twojej toalety przenośnej Thetford. Przed podjęciem dalszych działań przeczytaj dokładnie wskazówki bezpieczeństwa oraz instrukcję użytkowania i konserwacji toalety. Zapewni to bezpieczne i wygodne korzystanie z toalety. Zachowaj niniejszą instrukcję obsługi do przyszłego użytku.

Najnowsza wersja tej instrukcji dostępna jest w naszej witrynie internetowej pod adresem [www.thetford.com](http://www.thetford.com)

## 2. Symbole

Znaczenie symboli:

**!** **Ostrzeżenie.** Ryzyko odniesienia poważnych obrażeń i/lub uszkodzenia sprzętu.

**!** **Przeostrożenie.** Ryzyko odniesienia obrażeń i/lub uszkodzenia sprzętu.

**i** **Ważna uwaga.** Ważna informacja.

**i** **Uwaga.** Informacja.

## 3. Przed rozpoczęciem użytkowania

Patrz ilustracje w „Skróconej instrukcji” umieszczonej z przodu instrukcji obsługi odnośnie referencji wizualnych (str. 2–3).

Twoja przenośna toaleta jest wykonana z dwóch rozłączanych odcinków: zbiornika na wodę do spłukiwania (A) i zbiornika na nieczystości (B). Przed rozpoczęciem korzystania z toalety ważne jest napełnienie obu zbiorników dodatkami do toalety (jeżeli dostępne).

**!** Niestosowanie odpowiednich produktów firmy Thetford do pielęgnacji toalety może doprowadzić do jej uszkodzenia.

**i** Firma Thetford oferuje szeroki zakres dodatków do toalety oraz produktów do pielęgnacji. Patrz ulotka odnośnie różnych produktów.

## Przygotowanie zbiornika na nieczystości (B):

- Oddzielne zbiorniki (01).
- Zdjąć pokrywę z wylewki do opróżniania, gdy jest ona zwrócona w górę (02/03).
- Dodać odpowiednią dawkę dodatku do zbiornika na nieczystości (04).
- Dodać odpowiednią dawkę wody przykrywając dno zbiornika na nieczystości (04).
- Wymienić pokrywę (05).

**!** Nie wolno stosować dodatków do toalety bezpośrednio przez łopatkę, ponieważ może to prowadzić do uszkodzenia uszczelki wargowej w zbiorniku na nieczystości. Zbiornik na nieczystości można napełniać tylko przez wylewkę do opróżniania.

## Przygotowanie zbiornika na wodę do spłukiwania (A):

- Połączyć zbiorniki (06).
- Zdjąć pokrywę napełniania wody (07).
- Dodać odpowiednią dawkę dodatku do zbiornika na wodę do spłukiwania (jeżeli jest dostępny) i napełnić zbiornik wody do spłukiwania czystą wodą (08).
- Wymienić pokrywę (09).

## 4. Korzystanie z toalety

Należy skorzystać z ilustracji w skróconej instrukcji dla wizualnej referencji.

Aby usunąć gromadzące się ciepło lub wyrównać ciśnienie i zapobiec rozchlapywaniu, należy zamknąć pokrywę i jeden raz otworzyć i zamknąć łopatkę.

### Otwieranie łopatki

Toaleta może być używana zarówno z łopatką otwartą, jak i zamkniętą. Aby otworzyć łopatkę należy pociągnąć uchwyt łopatki (47).

Upewnij się, aby po użyciu łopatka była zawsze dokładnie zamknięta.

### Splukiwanie toalety

Najbardziej efektywne splukiwanie można osiągnąć naciskając manualną pompę wykonującą trzy lub cztery krótkie płukania (48).

 Nie stosować zwykłego papieru toaletowego ponieważ może on spowodować zatkanie toalety.

**PL**  Aby uniknąć uszkodzeń spowodowanych przez wodę w przyczepie kempingowej lub w kamperze, nie należy jeździć ze zbiornikiem na fekalia wypełnionym więcej niż 3/4 jego pojemności. Może to spowodować wyciek przez system wentylacyjny.

 Aby uniknąć uszkodzeń spowodowanych przez wodę w przyczepie kempingowej lub w kamperze, nie należy jeździć z wodą w muszli ustępuowej.

 Aby uniknąć uszkodzeń spowodowanych przez wodę w przyczepie kempingowej lub w kamperze, nie należy jeździć ze zbyt wypełnionym zbiornikiem na wodę do splukiwania. Firma Thetford zaleca jazdę z opróżnionym zbiornikiem na wodę do splukiwania lub z wypełnionym nie więcej niż w połowie.

 Toaleta może wytrzymać obciążenie maksymalne wynoszące 120 kg (265 lbs). Upewnij się, aby toaleta nie została przeciążona.

## 5. Opróżnianie zbiorników

Należy skorzystać z ilustracji w skróconej instrukcji dla wizualnej referencji.

Jeżeli toaleta ma być nadal użytkowana po opróżnieniu, należy ponownie przygotować zbiornik na nieczystości.

### Zbiornik na nieczystości

Zbiornik na nieczystości należy opróżnić w momencie, gdy wskaźnik poziomu zmieni kolor na czerwony.

- Rozłączyć zbiorniki (01).
- Przetransportować zbiornik do punktu utylizacji odpadów (02).
- Zdjąć pokrywę z wylewki do opróżniania, gdy jest ona zwrócona w górę (03).
- Nacisnąć i przytrzymać kciukiem przycisk do odpowietrzania, gdy wylewka do opróżniania jest skierowana w dół, aby opróżnić zbiornik na nieczystości bez rozchlapywania (11).
- Wypłukać zbiornik (12, 13, 14).
- Połączyć zbiorniki (08).

 Nie wolno dopuścić, aby zbiornik na fekalia był zbytwno wypełniony.

### Zbiornik na wodę do splukiwania

Jeżeli toaleta ma nie być używana przez dłuższy czas, należy całkowicie opróżnić zbiornik na wodę do splukiwania.

- Zdjąć pokrywę napełniania wody (07).
- Opróżnić zbiornik wody do splukiwania poprzez otwór napełniania wodą (15).
- Przepłukać toaletę do momentu, w którym woda nie będzie już wypompowywana (48).

 Opróżnianie jest dozwolone tylko w odpowiednich miejscach usuwania zanieczyszczeń.

 Dla celów odpowietrzania zbiornika wody do płukania, pokrywa napełniania wodą posiada mały otwór odpowietrzania. Świeża woda może się przedostawać podczas podnoszenia lub ustawiania toalety pod kątem.

## 6. Konserwacja i czyszczenie

Firma Thetford zaleca regularne czyszczenie toalety, aby zapobiec osadzeniu się kamienia i zapewnić optymalną higienę.

- Wyczyścić wewnątrz muszli za pomocą miękkiej szcztotki i specjalnego produktu czyszczącego.
- Wyczyścić całą toaletę za pomocą specjalnych produktów czyszczących.

 Nie wolno stosować do czyszczenia przenośnej toalety domowych środków czyszczących. Mogą one spowodować trwałe uszkodzenie uszczelek i innych elementów toalety.

Należy również regularnie konserwować toaletę, aby przedłużyć jej żywotność.

- Wnętrze zbiornika na nieczystości należy czyścić 2 do 3 razy w roku, aby usunąć kamień.
- Uszczelki posmarować specjalnym smarem, aby pozostały miękkie i elastyczne.

 Nie wolno stosować wazeliny lub oleju roślinnego do smarowania uszczelek. Może to spowodować nieszczelność zbiornika na nieczystości.

 Firma Thetford oferuje szeroki zakres dodatków do toalety oraz produktów do pielęgnacji. Patrz ulotka odnośnie różnych produktów.

 Uszczelka łopatki zaworu jest częścią toalety, która podlega zużyciu. Po pewnym czasie – uzależnionym od sposobu serwisowania – uszczelka się zużyje i trzeba będzie ją wymienić.

## 7. Użytkowanie w okresie zimowym

Toaleta może być normalnie wykorzystywana w okresie zimowym pod warunkiem, że znajduje się w ogrzewanym pomieszczeniu. Jeżeli tak nie jest i istnieje niebezpieczeństwo przymrozków, zalecamy nie korzystać z toalety. Upewnij się, aby toaleta została całkowicie opróżniona. Następnie opróżnić zbiornik na nieczystości i zbiornik na wodę do splukiwania, patrz Długie przechowywanie.



## 8. Długie przechowywanie

- Opróżnić zbiornik na wodę do spłukiwania.
- Przepłukać toaletę do momentu, w którym woda nie będzie już wypompowywana.
- Opróżnić zbiornik na nieczystości.
- Dokładnie wyczyścić i wysuszyć całą toaletę.
- Otworzyć topatkę i poluzować zakrętkę na wylewce do opróżniania, aby zapewnić wentylację zbiornika na nieczystości.
- Odkręcić nakrętkę napełniania wody, aby odpowietrzyć zbiornik na wodę do spłukiwania.

Przed długim przechowywaniem zalecamy przeprowadzenie konserwacji toalety. Patrz Konserwacja i czyszczenie.

## 9. Utylizacja

Twój produkt został zaprojektowany i wyprodukowany z materiałów i komponentów wysokiej jakości, które można poddać recyklingowi i ponownie wykorzystać. Po zakończeniu cyklu życia produktu należy go zutylizować zgodnie z lokalnymi przepisami. Nie usuwać produktu wraz z normalnymi odpadami domowymi. Prawidłowa utylizacja użytego produktu pomoże zapobiec potencjalnym negatywnym wpływom na środowisko i zdrowie człowieka.

## 10. Pytania

Jeśli masz pytania na temat produktu, części, akcesoriów lub autoryzowanych serwisów:

- Odwiedź [www.thetford.com](http://www.thetford.com).
- Jeśli nie możesz rozwiązać problemu, skontaktuj się z lokalnym autoryzowanym centrum serwisowym lub z działem obsługi klientów firmy Thetford w swoim kraju.

Dla zapewnienia prawidłowego i efektywnego wsparcia proszę przygotować:

- Swoje nazwisko i adres.
- Model toalety i numer seryjny z etykiety danych.
- Datę zakupu.

## Części zamienne

Oryginalne części zamienne Thetford są dostępne u dystrybutora lub w upoważnionym Centrum Serwisowym Thetford.

## 11. Gwarancja

Nasze zasady gwarancji zostały opisane w warunkach na stronie [www.thetford.com](http://www.thetford.com). Aby uzyskać więcej informacji, skontaktuj się z działem obsługi klientów firmy Thetford w swoim kraju.

## PT • Tradução do Manual de utilizador original

### Peças principais

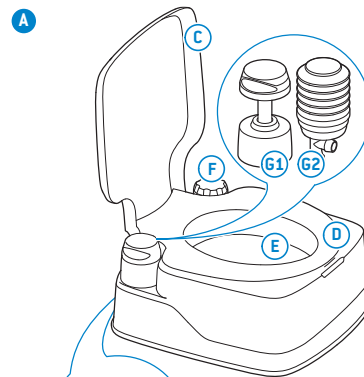

#### A Reservatório de água

- C Tampa
- D Assento
- E Sanita
- F Tampão de enchimento da água
- G1 Bomba de pistão
- G2 Bomba de fole
- H Bloqueio

#### B Tanque de resíduos

- I Bocal de descarga
- J Tampão do bocal de descarga
- K Anel de retenção
- L Vedante para orifício de evacuação
- M Botão de evacuação
- N Manipulo da válvula
- O Recetáculo de líquidos para sanitas
- P Indicador de nível do tanque de resíduos

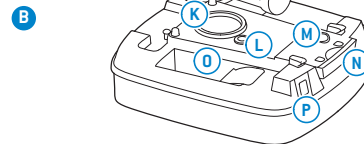
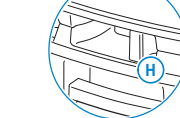

### Extra opcional para a sua sanita

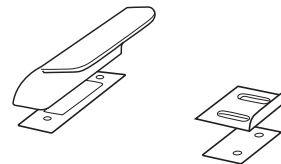

#### Kit de fixação

Permite-lhe fixar a sanita no chão, onde quer que pretenda. Um simples movimento solta a sanita (fornecido com o modelo 335, extra opcional para outros modelos).

## 1. Introdução

Este é o manual de utilizador da sua sanita portátil Thetford. Leia atentamente as instruções de segurança e informações sobre a utilização e manutenção da sanita antes de a utilizar. Tal irá permitir-lhe utilizar a sanita de forma segura e eficiente. Conserve este manual para referência futura.

Para obter a versão mais recente deste manual, visite [www.thetford.com](http://www.thetford.com)

## 2. Símbolos

Legenda dos símbolos:



**Aviso.** Risco de lesões e/ou danos graves.



**Cuidado.** Risco de lesões e/ou danos.



**Atenção.** Informação importante.



**Nota.** Informação.

## 3. Antes de utilizar

Consulte as imagens no "Guia rápido", na parte frontal do manual para obter uma referência visual (pág. 2-3).

A sua sanita portátil é composta por duas secções amovíveis: o reservatório de água (A) e o tanque de resíduos (B). Antes de utilizar a sanita, é essencial que adicione aditivos sanitários (se disponíveis) aos dois reservatórios.



A utilização de produtos inadequados para a manutenção da sua sanita Thetford pode causar danos na mesma.



A Thetford oferece uma ampla gama de aditivos sanitários e produtos de limpeza. Consulte o folheto para conhecer a vasta gama de produtos à disposição.

### Prepare o tanque de resíduos (B):

- Reservatórios separados (01).
- Remova o tampão do bocal de descarga com este virado para cima (02/03).
- Adicione a dosagem correta de aditivo sanitário para tanques de resíduos (04).
- Adicione a dosagem correta de água para garantir que o fundo do tanque de resíduos é coberto (05).
- Volte a colocar o tampão (05).



Nunca adicione aditivos sanitários diretamente através da escotilha de descarga, uma vez que tal pode danificar o anel de retenção do tanque de resíduos. Encha o tanque de resíduos apenas através do bocal de descarga.

### Prepare o reservatório de água (A):

- Recombine os reservatórios (06).
- Remova o tampão de enchimento da água (07).
- Adicione a dosagem correta de aditivo sanitário para reservatórios de água (se disponível) e encha o reservatório de água com água limpa (08).
- Volte a colocar o tampão (09).

## 4. Utilização da sanita

Consulte as imagens indicadas no Guia Rápido para referência visual.

Para expelir qualquer calor ou pressão de altitude acumulados e prevenir salpicos, feche a tampa e, em seguida, abra e feche a escotilha de descarga.

### Abrir a escotilha de descarga

A sanita pode ser utilizada com a escotilha de descarga aberta ou fechada. Para abrir a escotilha de descarga, puxe o manípulo em asa (47).

Certifique-se de que fecha sempre a escotilha de descarga por completo após a utilização.

### Puxar o autoclismo

Podem utilizar o autoclismo de uma forma mais eficaz, recorrendo à bomba manual para realizar três ou quatro pequenas descargas (48).



Não utilize papel higiénico convencional, uma vez que este pode causar entupimento.



Para evitar danos causados pela água na sua caravana ou autocaravana, não viaje com um tanque de resíduos que esteja mais do que 3/4 cheio. Isso pode causar fugas através do sistema de evacuação.



Para evitar danos causados pela água na sua caravana ou autocaravana, não viaje com água na sanita.



Para evitar danos causados pela água na sua caravana ou autocaravana, não viaje com um reservatório de água que esteja demasiado cheio. A Thetford aconselha-o a viajar com um reservatório de água vazio ou que, pelo menos, não esteja mais do que metade cheio.



A sanita pode suportar uma carga máxima de 120 kg (265 lbs). Certifique-se de que não excede a carga da sanita.

## 5. Esvaziamento dos reservatórios

Consulte as imagens indicadas no Guia Rápido para referência visual.

Se pretender continuar a utilizar a sua sanita após o esvaziamento, prepare o tanque de resíduos novamente.

### Tanque de resíduos

Deve esvaziar o tanque de resíduos quando o indicador de nível ficar vermelho.

- Separe os reservatórios (01).
- Leve o tanque de resíduos para um local de eliminação de resíduos autorizado (10).
- Remova o tampão do bocal de descarga com este virado para cima (03).
- Prima e mantenha premido o botão de evacuação com o seu polegar, com o bocal de descarga virado para baixo, para esvaziar o tanque de resíduos sem causar salpicos (11).
- Enxague o tanque (12/13/14).
- Recombine os reservatórios (06).





Não deixe que o tanque de resíduos fique demasiado cheio.

## Reservatório de água

Esvazie completamente o reservatório de água apenas se não pretender utilizar a sua sanita durante um longo período de tempo.

- Remova o tampão de enchimento da água (10).
- Esvazie o reservatório de água através da abertura de enchimento da água (16).
- Puxe o autoclismo até que a água deixe de correr (18).

 Só é permitido esvaziar num local de eliminação de resíduos autorizado.

 Para evacuar o reservatório de água, o respetivo tampão de enchimento contém um pequeno orifício de evacuação. É possível que ocorra um vazamento de água limpa ao levantar ou posicionar a sanita em determinados ângulos.

## 6. Manutenção e limpeza

A Thetford recomenda limpar a sua sanita regularmente para evitar o calcário e garantir uma higiene ideal.

- Limpe o interior da sanita com uma escova macia e um produto de limpeza especial.
- Limpe a sanita na íntegra com produtos de limpeza especiais.

 Nunca utilize produtos de limpeza de uso doméstico para limpar a sua sanita portátil. Os mesmos podem causar danos permanentes nos vedantes e outros componentes da sanita.

Efetue igualmente uma manutenção regular da sua sanita, de modo a prolongar a vida útil da mesma.

- Limpe o interior do tanque de resíduos duas a três vezes por ano para remover calcário persistente.
- Utilize um lubrificante especial nos vedantes para os manter macios e flexíveis.

 Nunca utilize vaselina ou óleo vegetal para lubrificar os vedantes. Tal pode causar fugas no seu tanque de resíduos.

 A Thetford oferece uma ampla gama de aditivos sanitários e produtos de limpeza. Consulte o folheto para conhecer a vasta gama de produtos à disposição.

 O vedante da válvula da escotilha de descarga é uma peça da sanita que está sujeita a desgaste. Dependendo da extensão e do modo de manutenção, após um certo período de tempo, o vedante fica deteriorado e terá de ser substituído.

## 7. Utilização no inverno

Pode utilizar a sua sanita normalmente durante o tempo frio, desde que a mesma esteja situada num local aquecido. Se não for esse o caso e houver um risco de geadas, não aconselhamos a sua utilização. Certifique-se de que esvazia a sanita por completo. Em seguida, esvazie o tanque de resíduos e o reservatório de água, consulte Armazenamento.

## 8. Armazenamento

- Esvazie o reservatório de água.
- Puxe o autoclismo até que a água deixe de correr.
- Esvazie o tanque de resíduos.
- Limpe e seque cuidadosamente toda a sanita.
- Abra a escotilha de descarga e desaperte o tampão do bocal de descarga para evacuar o tanque de resíduos.
- Desaperte o tampão de enchimento da água para evacuar o reservatório de água.

Recomendamos a manutenção da sua sanita antes de armazená-la. Consulte Manutenção e limpeza.

## 9. Eliminação

O seu produto foi concebido e fabricado com materiais e componentes de alta qualidade que podem ser reciclados e reutilizados. Assim que o produto chegar ao fim da sua vida útil, este deverá ser eliminado de acordo com as legislações locais. Não elimine o produto juntamente com o lixo doméstico. A correta eliminação do seu produto usado evitará potenciais consequências negativas para o ambiente e a saúde humana.

## 10. Questões

Se tiver alguma questão sobre o seu produto, peças, acessórios ou serviços autorizados:

- Visite [www.thetford.com](http://www.thetford.com).
- Se não conseguir resolver um problema, contacte o Centro de assistência autorizado local ou o Serviço de apoio ao cliente da Thetford no seu país.

Para um apoio eficiente, tenha à mão os seguintes dados:

- O seu nome e endereço.
- Modelo da sanita e número de série da etiqueta de dados.
- Data de aquisição.

## Peças sobresselentes

As peças sobresselentes originais da Thetford estão disponíveis junto do seu próprio fornecedor ou do Centro de assistência autorizado da Thetford.

## 11. Garantia

Para conhecer a nossa cláusula de garantia, consulte as condições indicadas em [www.thetford.com](http://www.thetford.com). Para obter mais informações, entre em contacto com o Serviço de apoio ao cliente da Thetford no seu país.

# RO • Traducerea Manualului original al utilizatorului

## Piese principale

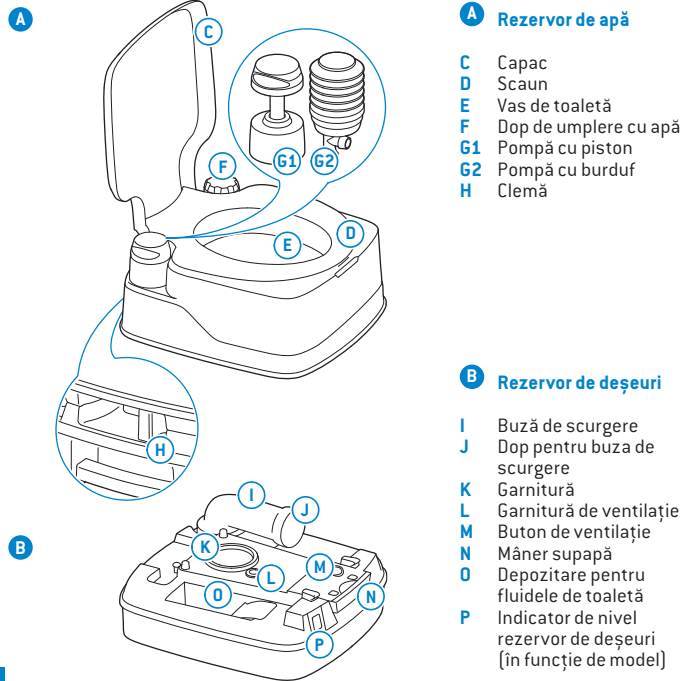

### A Rezervor de apă

- C Capac
- D Scaun
- E Vas de toaletă
- F Dop de umplere cu apă
- G1 Pompă cu piston
- G2 Pompă cu burduf
- H Clemă

### B Rezervor de deșeuri

- I Buză de scurgere
- J Dop pentru buza de scurgere
- K Garnitură
- L Garnitură de ventilație
- M Buton de ventilație
- N Mâner supapă
- O Depozitare pentru fluidele de toaletă
- P Indicator de nivel rezervor de deșeuri (în funcție de model)

### Kit de fixare

Acesta vă permite să fixați toaleta de podea, acolo unde doriți. Toaleta se poate desface printr-o singură acțiune simplă (standard pentru modelul 335, se furnizează opțional pentru alte modele).

## Se furnizează opțional pentru toaleta dvs.

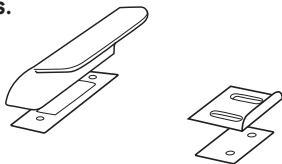

## 1. Introducere

Acesta este un manual al utilizatorului pentru toaleta dvs. portabilă Thetford. Citiți cu atenție instrucțiunile de siguranță și informațiile de utilizare și întreținere ale toaletei înainte de a continua. Acest lucru vă permite să utilizați toaleta în siguranță și eficient. Păstrați acest manual pentru referințe ulterioare.

Pentru cea mai recentă versiune a acestui manual, vă rugăm să vizitați [www.thetford.com](http://www.thetford.com)

## 2. Simboluri

Legenda simbolurilor:

**!** **Avertisment.** Risc de rănire și/sau daune grave.

**!** **Precauție.** Risc de rănire și/sau daune grave.

**💡** **Atenție.** Informații importante.

**i** **Notă.** Informații

## 3. Înainte de utilizare

Consultați imaginile din „Ghidul rapid” de la începutul manualului pentru referințe vizuale (p. 2-3).

Toaleta dvs. portabilă este alcătuită din două secțiuni detașabile: rezervorul de apă (A) și rezervorul de deșeuri (B). Înainte de a utiliza toaleta, este vital să adăugați aditiv de toaletă (dacă sunt disponibili) în ambele rezervoare.

**!** Se pot produce daune dacă nu folosiți produsele corecte de îngrijire a toaletei dvs. Thetford.

**i** Thetford oferă o gamă largă de aditivi de toaletă și produse de îngrijire pentru toalete. Citiți fluturașul pentru gama completă de produse.

## Pregătiți rezervorul de deșeuri (B):

- Separați rezervoarele (01).
- Îndepărtați dopul de pe buza de scurgere în timp ce aceasta este orientată în sus (02/03).
- Adăugați doza corectă de aditiv de toaletă în rezervorul de deșeuri (04).
- Adăugați doza corectă de apă pentru a vă asigura că partea de jos a rezervorului de deșeuri este acoperită (04).
- Reașezați dopul (05).

**!** Nu adăugați niciodată aditivi de toaletă prin lamă pentru că acest lucru poate deteriora garnitura rezervorului de deșeuri. Umpleți rezervorul de deșeuri doar prin buza de scurgere.

## Pregătiți rezervorul de apă (A):

- Recombinați rezervoarele (06).
- Îndepărtați dopul de umplere a apei (07).
- Adăugați doza corectă de aditivi de toaletă pentru rezervorul de apă (dacă este disponibil) și umpleți rezervorul de apă cu apă curată (08).
- Reașezați dopul (09).

## 4. Utilizarea toaletei

Consultați imaginile Ghidului rapid specificat pentru referințe vizuale.

Închideți capacul și lama, dacă aceasta este deschisă, pentru a ventila orice căldură acumulată sau presiune de altitudine și pentru a preveni scurgerile.

### Deschiderea lamei

Toaleta poate fi utilizată cu lama deschisă sau închisă. Pentru a deschide lama, trageți mânerul lamei (47).

Asigurați-vă că închideți permanent lama complet după utilizare.

### Aplicarea jetului de apă pe toaletă

Puteți obține cel mai eficient jet de apă prin operarea pompei manuale cu trei sau patru jeturi scurte (48).

 Nu folosiți hârtie igienică obișnuită, pentru că aceasta poate cauza blocaje.

 Pentru a împiedica daunele cauzate de apă în rulota sau casa dvs. mobilă, nu călătoriți cu un rezervor de deșeuri care este mai mult de 3/4 plin. Acest lucru poate cauza scurgeri prin sistemul de ventilație.

**RO**  Pentru a împiedica daunele din cauza apei în rulota sau casa dvs. mobilă, nu călătoriți având apă în vasul de toaletă.

 Pentru a împiedica daunele din cauza apei în rulota sau casa dvs. mobilă, nu călătoriți cu un rezervor de apă care este prea plin. Theford vă recomandă să călătoriți cu un rezervor de apă gol sau cel mult umplut pe jumătate.

 Toaleta poate suporta o greutate maximă de 120 kg [265 lb.]. Asigurați-vă că nu supraîncărcați toaleta.

## 5. Golirea rezervoarelor

Consultați imaginile Ghidului rapid specificat pentru referințe vizuale.

Dacă doriți să continuați utilizarea toaletei după golire, pregătiți din nou rezervorul de deșeuri.

### Rezervor de deșeuri

Trebuie să goliți rezervorul de deșeuri atunci când indicatorul de nivel devine roșu.

- Separați rezervoarele (01).
- Duceți rezervorul de deșeuri la un punct de colectare a deșeurilor autorizat (40).
- Îndepărtați dopul de pe buza de scurgere în timp ce aceasta este orientată în sus (03).
- Apăsăți și mențineți apăsat butonul de ventilație cu degetul mare în timp ce buza de scurgere este orientată în jos pentru a goli rezervorul de deșeuri fără scurgeri (41).
- Clătiți rezervorul (42, 43, 44).
- Recombinați rezervoarele (06).

 Nu permiteți umplerea excesivă a rezervorului de deșeuri.

## Rezervor de apă

- Goliți rezervorul de apă complet doar dacă estimați că nu veți mai utiliza toaleta pentru o perioadă îndelungată.
- Îndepărtați dopul de umplere a apei (07).
  - Goliți rezervorul de apă prin buza de umplere a apei (45).
  - Aplicați jeturi de apă pe toaletă până ce nu se mai poate pompa apă (43).

 Golirea este permisă doar la un punct de colectare a deșeurilor autorizat.

 Pentru a ventila rezervorul de apă, dopul de umplere a apei conține un orificiu mic de ventilație. Apa curată poate fi introdusă atunci când ridicați sau înclinați toaleta.

## 6. Întreținere și curățare

Theford vă recomandă curățarea toaletei dvs. periodic pentru a preveni depunerea de calcar și pentru a asigura igiena optimă.

- Curățați interiorul vasului cu o perie moale și un produs de curățare special.
- Curățați toaleta completă cu un produs special de curățare.

 Nu utilizați produse de curățenie de uz casnic pentru a vă curăța toaleta portabilă. Acestea pot cauza daune permanente ale garniturilor și ale altor componente ale toaletei.

Întrețineți toaleta dvs. periodic pentru a prelungi ciclul de funcționare al acesteia.

- Curățați interiorul rezervorului de deșeuri de 2 sau 3 ori pe an pentru a îndepărta depunerile persistente de calcar.
- Tratați garniturile cu lubrifiant special pentru a le menține moi și pliabile.

 Nu utilizați vaselină sau ulei vegetal pentru a lubrifia garniturile. Acest lucru poate cauza scurgeri ale rezervorului dvs. de deșeuri.

 Theford oferă o gamă largă de aditivi de toaletă și produse de îngrijire pentru toalete. Citiți fluturașul pentru gama completă de produse.

 Garnitura lamei supapei este partea din toaletă care este supusă uzurii. În funcție de cantitatea și maniera activităților de servise, după o anumită perioadă garnitura își va pierde calitatea și trebuie înlocuită.

## 7. Utilizarea pe timp de iarnă

Puteți utiliza toaleta dvs. normal în condiții meteo reci atât timp cât toaleta este situată într-o locație încălzită. Dacă nu este așa și există riscul de îngheț, vă recomandăm să nu utilizați toaleta. Asigurați-vă că ați golit complet toaleta. Apoi goliți rezervorul de deșeuri și rezervorul de apă, consultați capitolul Depozitare.

## 8. Depozitare

- Goliți rezervorul de apă.
- Aplicați jeturi de apă pe toaletă până ce nu se mai poate pompa apă.
- Goliți rezervorul de deșeuri.
- Curățați temeinic și uscați toaleta în întregime.
- Deschideți lama și slăbiți dopul buzei de scurgere pentru a ventila rezervorul de deșeuri.
- Slăbiți dopul de umplere a apei pentru a ventila rezervorul de apă.

Vă recomandăm să întrețineți toaleta dvs. înainte de a o depozita. Consultați Întreținere și curățare.

## 9. Eliminare

Produsul dvs. a fost conceput și fabricat din materiale și componente de înaltă calitate, care pot fi reciclate și reutilizate. Atunci când produsul dvs. a atins finalul ciclului de funcționare, eliminați produsul în conformitate cu reglementările locale. Nu eliminați produsul cu deșeurile menajere obișnuite. Eliminarea corectă a produsului dvs. vechi vă poate ajuta să preveniți potențiale consecințe negative asupra mediului și sănătății.

## 10. Întrebări

Dacă aveți întrebări despre produsul dvs., piesele, accesoriile sau serviciile autorizate:

- Vizitați [www.thetford.com](http://www.thetford.com).
- Dacă nu puteți rezolva o problemă, contactați Centrul de service autorizat local sau Serviciul Clienți Thetford din țara dvs.

Pentru asistență corectă și eficientă, vă rugăm să aveți la dispoziție:

- Numele și adresa dvs.
- Modelul toaletei și numărul de serie de pe eticheta cu date.
- Data achiziționării.

## Piese de schimb

Piesele de schimb originale Thetford sunt disponibile prin reprezentantul nostru sau prin Centrul de service autorizat Thetford.

## 11. Garanție

Pentru clauza noastră de garanție, vă rugăm să consultați condițiile specificate la [www.thetford.com](http://www.thetford.com). Pentru mai multe informații, vă rugăm să contactați Serviciul Clienți Thetford din țara dvs.

## RU • Перевод оригинального руководства пользователя

### Основные компоненты

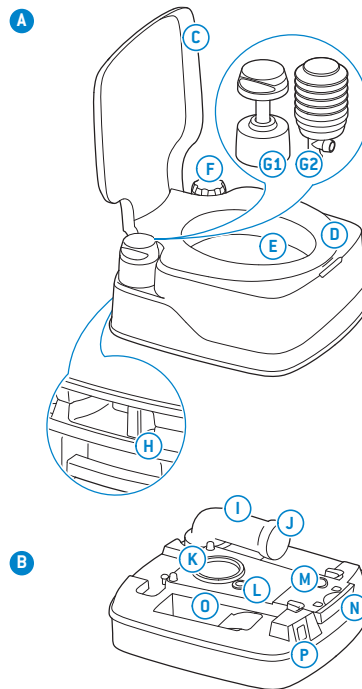

#### A Сливной бачок

- C Крышка
- D Сидение
- E Унитаз
- F Крышка отверстия для залива воды
- G1 Поршневой насос
- G2 Сильфонный насос
- H Жазим

#### B Бак для нечистот

- I Сливной патрубок
- J Крышка сливного патрубка
- K Манжетная прокладка
- L Прокладка воздушного отверстия
- M Кнопка воздушного отверстия
- N Ручка клапана
- O Отсек для хранения химикатов
- P Индикатор заполнения бака для нечистот (в зависимости от модели)

### Дополнительные принадлежности для туалета

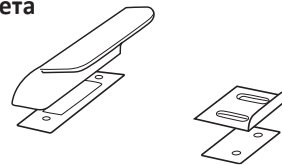

**Крепежный комплект**  
Позволяет при необходимости крепить туалет к полу. Для снятия туалета требуется одно простое действие (стандартная принадлежность модели 335, дополнительная принадлежность для других моделей).

## 1. Введение

Это руководство пользователя передвижного туалета Thetford. Перед началом использования внимательно ознакомьтесь с инструкциями по безопасности и информацией об использовании и обслуживании туалета. Это обеспечит безопасное и эффективное использование туалета. Сохраните это руководство для будущего использования.

Последнюю версию этого руководства можно найти на веб-сайте [www.thetford.com](http://www.thetford.com)

## 2. Символы

Пояснения к символам



**Опасно.** Риск серьезного травмирования и/или повреждения имущества.



**Осторожно.** Риск травмирования и/или повреждения имущества.



**Внимание.** Важная информация.



**Примечание.** Информация.

## 3. Подготовка к использованию

См. иллюстрации в «Кратком руководстве» в начале этого документа для наглядного представления (стр. 2-3).

Портативный туалет состоит из двух разделяемых частей: сливного бачка (A) и бака для нечистот (B). Перед использованием туалета крайне важно добавить необходимые химикаты (при необходимости) в оба бака.



Пренебрежение использованием необходимых средств для ухода за туалетом Thetford может привести к его повреждению.



Thetford предлагает широкий спектр туалетных химикатов и продуктов для ухода. С ассортиментом продуктов можно ознакомиться, прочитав буклет.

### Подготовка бака для нечистот (B):

- Отделите баки друг от друга (01).
- Направьте сливной патрубок вверх и снимите с него крышку (02/03).
- Добавьте нужную дозу химиката для бака нечистот (04).
- Добавьте нужное количество воды, чтобы она покрыла дно бака для нечистот (04).
- Установите крышку на место (05).



Не добавляйте химикаты непосредственно через клапан унитаза, чтобы не повредить манжетную прокладку бака для нечистот. Заполняйте бак для нечистот только через сливной патрубок.

## Подготовка сливного бачка (A):

- Соедините баки (06).
- Снимите крышку отверстия для заливки воды (07).
- Добавьте необходимую дозу химиката для сливного бачка (при необходимости) и заполните его чистой водой (08).
- Установите крышку на место (09).

## 4. Использование туалета

См. иллюстрации в кратком руководстве для наглядной информации.

Для срабатывания избыточного давления, образовавшегося вследствие нагрева или перепада высот, и предотвращения разбрызгивания закройте крышку и однократно откройте и закройте клапан унитаза.

### Открытие клапана унитаза

Туалет можно использовать с открытым или закрытым клапаном унитаза. Чтобы открыть клапан унитаза, потяните за ручку (17).

После каждого использования полностью закрывайте клапан унитаза.

### Смысл

Наиболее эффективный смысл достигается путем трех или четырех кратковременных нажатий кнопки ручного насоса (18).



Не используйте обычную туалетную бумагу во избежание засорения.



Во избежание пролива жидкости и повреждения имущества при использовании в трейлере или доме на колесах не перемещайте фургон, если бак для нечистот заполнен более чем на 3/4. Это может привести к протеканию через вентиляционные отверстия.



Во избежание пролива жидкости и повреждения имущества при использовании в трейлере или доме на колесах не перемещайте фургон, если в унитазе имеется вода.



Во избежание пролива жидкости и повреждения имущества при использовании в трейлере или доме на колесах не перемещайте фургон, если сливной бачок переполнен. Thetford рекомендует, чтобы при передвижении фургона сливной бачок был пуст или, по крайней мере, заполнен не более, чем наполовину.



Туалет рассчитан на максимальную нагрузку в 120 кг (265 фунтов). Не перегружайте туалет.

## 5. Опорожнение баков

См. иллюстрации в кратком руководстве для наглядной информации.

Если необходимо использовать туалет после его опорожнения, выполните процедуру подготовки бака для нечистот повторно.

### Бак для нечистот

Если светится красный индикатор заполнения, бак для нечистот необходимо опорожнить.

- Отделите баки друг от друга (01).
- Отвезите бак для нечистот на авторизованное предприятие по переработке отходов (40).
- Направьте сливной патрубок вверх и снимите с него крышку (03).
- Поверните сливной патрубок вниз и нажмите кнопку открытия воздушного отверстия большим пальцем, чтобы опорожнить бак для нечистот без разбрызгивания (11).
- Промойте бак (12/13/14).
- Снова соедините баки (06).

 Не допускайте переполнения бака для нечистот.

### Сливной бачок

Полностью спускайте воду из сливного бачка, только если не собираетесь использовать туалет в течение длительного периода времени.

- Снимите крышку отверстия для заливки воды (07).
- Спустите воду из сливного бачка через отверстие для заливки (16).
- Выполняйте процедуру мытья, пока не перестанет течь вода (18).

 Опорожнение баков разрешается только на авторизованном предприятии по переработке отходов.

 Для вентиляции сливного бачка в крышке отверстия для заливки воды имеется небольшой проем. При подъеме или наклоне унитаза через этот проем может вытекать вода.

## 6. Обслуживание и очистка

Thetford рекомендует регулярно чистить туалет для профилактики возникновения известкового налета и обеспечения оптимальной гигиены.

- Очистите внутреннюю поверхность унитаза при помощи мягкой щетки и специального чистящего средства.
- Очистите весь туалет при помощи специальных чистящих средств.

 Не используйте для чистки унитаза бытовые чистящие средства. Это может вызвать необратимые повреждения уплотнительных прокладок и других компонентов унитаза.

Также регулярно выполняйте обслуживание унитаза для обеспечения длительного срока его службы.

- Очищайте внутреннюю поверхность бака для нечистот 2–3 раза в год для удаления стойкого известкового налета.
- Обрабатывайте уплотнительные прокладки при помощи специальной смазки, чтобы они оставались мягкими и эластичными.

 Не используйте для смазки уплотнительных прокладок вазелин или растительное масло. Это может вызвать протечки бака для нечистот.

 Thetford предлагает широкий спектр туалетных химикатов и продуктов для ухода. С ассортиментом продуктов можно ознакомиться, прочитав буклет.

 Уплотнительная прокладка клапана унитаза со временем изнашивается. В зависимости от частоты и способа обслуживания по истечении некоторого периода времени прокладка теряет свои свойства, и ее нужно заменить.

## 7. Использование в зимнее время

Туалет можно использовать в холодную погоду при условии, что он установлен в отапливаемом помещении. Если он находится вне отапливаемого помещения и существует вероятность заморозков, мы настоятельно рекомендуем не использовать туалет. Полностью слейте с него воду. Затем опорожните бак для нечистот и сливной бачок, см. раздел «Подготовка к хранению».

## 8. Подготовка к хранению

- Слейте воду из сливного бачка.
- Выполняйте процедуру мытья, пока не перестанет течь вода.
- Опорожните бак для нечистот.
- Тщательно очистите и высушите туалет.
- Откройте клапан унитаза и частично откройте крышку сливного патрубка для вентиляции бака для нечистот.
- Частично откройте крышку отверстия для залива воды, чтобы обеспечить вентиляцию сливного бачка.

Мы рекомендуем провести обслуживание унитаза перед его длительным хранением. См. раздел «Обслуживание и очистка».

## 9. Утилизация

Продукт разработан и произведен с использованием высококачественных материалов и компонентов, которые можно переработать и использовать повторно. По завершении срока службы продукта утилизируйте его согласно местным нормативным требованиям. Не выбрасывайте продукт вместе с бытовыми отходами. Надлежащая утилизация продукта по окончании срока службы помогает предотвратить потенциальный ущерб для окружающей среды и здоровья людей.



## 10. Вопросы

Если у вас возникли вопросы относительно продукта, его компонентов, принадлежностей или авторизованных сервисных центров:

- посетите веб-сайт **www.thetford.com**.
- Если вы не можете устранить проблему, обратитесь в местный авторизованный сервисный центр или службу поддержки Thetford в вашей стране.

Для получения надлежащей и эффективной поддержки укажите:

- ваши фамилию, имя и адрес;
- модель и серийный номер туалета с заводской таблички;
- дату покупки.

## Запасные части

Оригинальные запасные части Thetford можно приобрести у вашего продавца или в авторизованном сервисном центре Thetford.

## 11. Гарантия

С условиями гарантийного обслуживания можно ознакомиться на веб-сайте **www.thetford.com**. Для получения более подробной информации обращайтесь в службу поддержки Thetford в вашей стране.

## SK • Preklad pôvodného návodu na používanie

### Hlavné časti

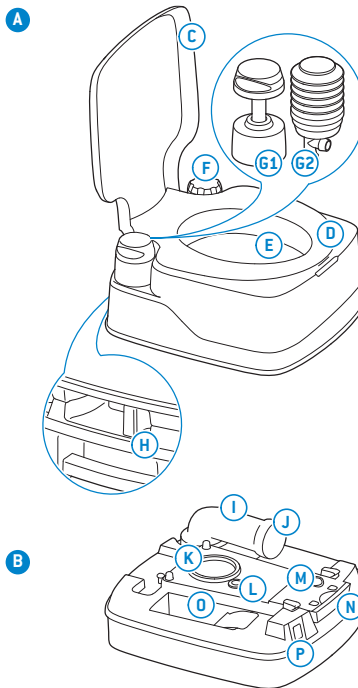

#### A Splachovacia nádrž

- C Kryt
- D Sedadlo
- E Záchodová misa
- F Uzáver prívodu vody
- G1 Piestové čerpadlo
- G2 Vlnovcové čerpadlo
- H Spona

#### B Nádrž na odpad

- I Odvádzací výpusť
- J Uzáver odvádzacieho výpusťu
- K Okrúhle tesnenie
- L Tesnenie vetracieho otvoru
- M Odvzdušňovacie tlačidlo
- N Rukoväť ventilu
- O Priehradka na uchovávanie kvapalín do záchodu
- P Indikátor hladiny v nádrži na odpad [v závislosti od modelu]

### Voliteľné príslušenstvo pre záchod

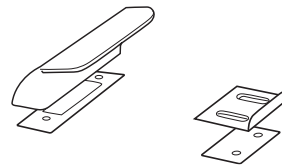

#### Súprava na upevnenie

Umožňuje vám pripevniť záchod k podlahe, kdekoľvek chcete. Záchod uvoľníte jedným jednoduchým úkonom (štandardné príslušenstvo pre model 335, voliteľné príslušenstvo pre iné modely).

SK

## 1. Úvod

Toto je návod na používanie prenosného záchodu Thetford. Pred ďalším postupom si pozorne prečítajte bezpečnostné pokyny a informácie týkajúce sa používania a údržby záchodu. To vám umožní používať záchod bezpečne a efektívne. Tento návod si ponechajte kvôli vyhľadaniu potrebných informácií v budúcnosti.

Najnovšiu verziu tohto návodu nájdete na [www.thetford.com](http://www.thetford.com)

## 2. Symboly

Význam symbolov:

 **Výstraha.** Riziko vážneho zranenia a/alebo poškodenia.

 **Pozor.** Riziko zranenia a/alebo poškodenia.

 **Upozornenie.** Dôležité informácie.

 **Poznámka.** Informácie.

## 3. Pred použitím

Obrázky v „Stručnom návode“ na prednej strane tohto návodu slúžia ako vizuálna referencia [str. 2 - 3].

Prenosný záchod sa skladá z dvoch oddeliteľných častí: zo splachovacej nádrže (A) a nádrže na odpad

(B). Pred použitím záchodu je veľmi dôležité pridať záchodové prísady [ak ich máte k dispozícii] do oboch nádrží.

 Pokiaľ sa nebudú používať správne výrobky na starostlivosť o záchod značky Thetford, môže dôjsť k poškodeniu.

 Spoločnosť Thetford ponúka široký sortiment záchodových prísad a výrobkov na starostlivosť. Výber všetkých výrobkov nájdete v letáku.

### Pripravte nádrž na odpad (B):

- Oddeľte nádrže (01).
- Odvádzací výpusť otočte nahor a odstráňte jeho uzáver (02/03).
- Pridajte správnu dávku prísady do nádrže na odpad (04).
- Pridajte správnu dávku vody tak, aby bolo dno nádrže na odpad zakryté (04).
- Vráťte uzáver späť na miesto (05).

 Nikdy nepridávajte záchodové prísady priamo cez príklop, keďže by sa tým mohlo poškodiť okružle tesnenie nádrže na odpad. Nádrž na odpad plňte len cez odvádzací výpusť.

### Pripravte splachovaciu nádrž (A):

- Znovu spojte nádrže (06).
- Odstráňte uzáver prívodu vody (07).
- Pridajte správnu dávku prísady do splachovacej nádrže [ak ju máte k dispozícii] a naplňte splachovaciu nádrž čistou vodou (08).
- Vráťte uzáver späť na miesto (09).

## 4. Používanie záchodu

Uvedené obrázky v Stručnom návode slúžia ako vizuálna referencia.

Abyste vyvetralo nahradené teplo alebo tlak spôsobený nadmorskou výškou a aby sa zabránilo špliechaniu, zatvorte kryt a jedenkrát otvorte a zatvorte príklop.

### Otvorenie príklopu

Záchod je možné používať s otvoreným alebo zatvoreným príklopom. Príklop otvoríte potiahnutím rukoväte príklopu (17).

Dbajte na to, aby ste po použití vždy úplne zatvorili príklop.

### Splachovanie záchodu

Najúčinnšie spláchnete tromi alebo štyrmi krátkymi spláchnutiami pomocou ručného čerpadla (18).

 Nepoužívajte obyčajný toaletný papier, pretože môže spôsobiť upchatie.

 Aby nedošlo k znehodnoteniu vášho obytneho prívesu alebo obytneho vozidla vodou, nejazdte s nádržou na odpad, ktorá je naplnená na viac ako 3/4 objemu. Mohlo by to spôsobiť únik cez vetrací systém.

 Aby nedošlo k znehodnoteniu vášho obytneho prívesu alebo obytneho vozidla vodou, nejazdte s nádržou na odpad, ktorá je naplnená na viac ako 3/4 objemu. Mohlo by to spôsobiť únik cez vetrací systém.

 Aby nedošlo k znehodnoteniu vášho obytneho prívesu alebo obytneho vozidla vodou, nejazdte s príliš plnou splachovacou nádržou. Spoločnosť Thetford odporúča jazdiť s prázdnu splachovacou nádržou, respektíve naplnenou maximálne do polovice objemu.

 Záchod znesie maximálne zaťaženie 120 kg (265 libier). Dbajte na to, aby ste záchod nepreťažili.

## 5. Vyprázdňovanie nádrží

Uvedené obrázky v Stručnom návode slúžia ako vizuálna referencia.

AK chcete naďalej používať tento záchod po vyprázdnení, znova pripravte nádrž na odpad.

### Nádrž na odpad

Nádrž na odpad je potrebné vyprázdniť, keď sa farba indikátora hladiny zmení na červenú.

- Oddeľte nádrže (01).
- Nádrž na odpad vezmite do autorizovaného centra likvidácie odpadu (10).
- Odvádzací výpusť otočte nahor a odstráňte jeho uzáver (03).
- Palcom podržte stlačené odvodňovacie tlačidlo, zatiaľ čo je odvádzací výpusť nasmerovaný nadol, aby sa nádrž na odpad vyprázdnila bez špliechania (11).
- Vypláchnite nádrž (12/13/14).
- Znovu spojte nádrže (06).

 Dbajte na to, aby nádrž na odpad nebola príliš plná.

### Splachovacia nádrž

Splachovaciu nádrž vyprázdnite úplne len v prípade, že sa záchod nebude dlhý čas používať.

- Odstráňte uzáver prívodu vody (07).
- Vyprázdnite splachovaciu nádrž cez otvor prívodu vody (15).
- Splachujte záchod, až kým sa už nebude pumpovať žiadna voda (18).

 Vyprázdnenie je povolené len na skládke odpadu na to určenéj.

 Uzáver prívodu vody obsahuje malý vetrací otvor, určený na vetranie splachovacej nádrže. Pri zdvihnutí alebo naklonení záchodu sa cez tento otvor môže dostať čerstvá voda.

## 6. Údržba a čistenie

Spoločnosť Thetford odporúča pravidelné čistenie záchodu, aby sa zabránilo vzniku vápenných usadenín a zaistila sa optimálna hygiena.



- Vyčistite vnútro misy mäkkou kefou a špeciálnym čistiacim prostriedkom.
- Celý záchod vyčistite špeciálnymi čistiacimi prostriedkami.

 Na čistenie prenosného záchodu nikdy nepoužívajte čistiace prostriedky pre domácnosť. Mohli by spôsobiť trvalé poškodenie tesnení a ďalších komponentov záchodu.

Údržbu záchodu tiež vykonávajte pravidelne, aby sa predĺžila jeho prevádzková životnosť.

- Vnútro nádrže na odpad čistite 2- až 3-krát ročne, aby sa odstránili ťažko odstrániteľné vápenné usadeniny.
- Tesnenia ošetrte špeciálnym mazivom, aby sa zachovala ich pružnosť a ohybnosť.

 Na mazanie tesnení nikdy nepoužívajte vazelínu ani rastlinný olej. Mohlo by to spôsobiť únik z nádrže na odpad.

  Spoločnosť Thetford ponúka široký sortiment záchodových príсад a výrobkov na starostlivosť. Výber všetkých výrobkov nájdete v letáku.

 Tesnenie ventilového príklopu je diel záchodu, ktorý podlieha opotrebovaniu. V závislosti od rozsahu a spôsobu údržby sa po určitom období kvalita tohto tesnenia zhorší a tesnenie sa musí vymeniť.

## 7. Používanie v zime

Záchod je možné normálne používať aj za studeného počasia, pokiaľ sa záchod nachádza na vyhrievanom mieste. V opačnom prípade, ak hrozí riziko mrazu, odporúčame, aby ste záchod nepoužívali. Dbajte na to, aby ste záchod úplne vyprázdnilí. Potom vyprázdňte nádrž na odpad a splachovaciu nádrž, pozri Uskladnenie.

## 8. Uskladnenie

- Vyprázdňte splachovaciu nádrž.
- Splachujte záchod, až kým sa už nebude pumpovať žiadna voda.
- Vyprázdňte nádrž na odpad.
- Dôkladne vyčistite a vysušte celý záchod.
- Otvorte príklop a povoľte uzáver odvádzacieho výpustu, aby sa nádrž na odpad vyvetrala.
- Povoľte uzáver prívodu vody, aby sa splachovacia nádrž vyvetrala.

Pred uskladnením záchodu odporúčame vykonať jeho údržbu. Pozri Údržba a čistenie.

## 9. Likvidácia

Váš výrobok bol navrhnutý a vyrobený z vysokokvalitných materiálov a komponentov, ktoré je možné recyklovať a opätovne používať. Po skončení životnosti výrobok zlikvidujte v súlade s miestnymi predpismi. Výrobok nevyhadzujte do bežného komunálneho odpadu. Správnym spôsobom likvidácie starého výrobku pomôžete zabrániť prípadným negatívnym dopadom na životné prostredie a ľudské zdravie.

## 10. Otázky

Ak máte otázky o výrobku, dieloch, príslušenstve alebo autorizovaných službách:

- Navštívte [www.thetford.com](http://www.thetford.com).
- Ak neviete vyriešiť nejaký problém, kontaktujte miestne autorizované servisné stredisko alebo zákaznícke centrum spoločnosti Thetford vo vašej krajine.

Aby vám mohla byť poskytnutá správna a účinná podpora, pripravte si, prosím:

- vaše meno a adresu,
- názov modelu a výrobné číslo záchodu zo štítku s údajmi,
- dátum zakúpenia výrobku.

## Náhradné diely

Pôvodné náhradné diely značky Thetford sú dostupné prostredníctvom predajcu alebo autorizovaného servisného strediska spoločnosti Thetford.

## 11. Záruka

Čo sa týka obsahu záruky, pozrite si podmienky uvedené na [www.thetford.com](http://www.thetford.com). Ďalšie informácie získate od zákazníckeho centra spoločnosti Thetford vo vašej krajine.

# SL • Prevod priročnika za uporabo

## Glavni deli

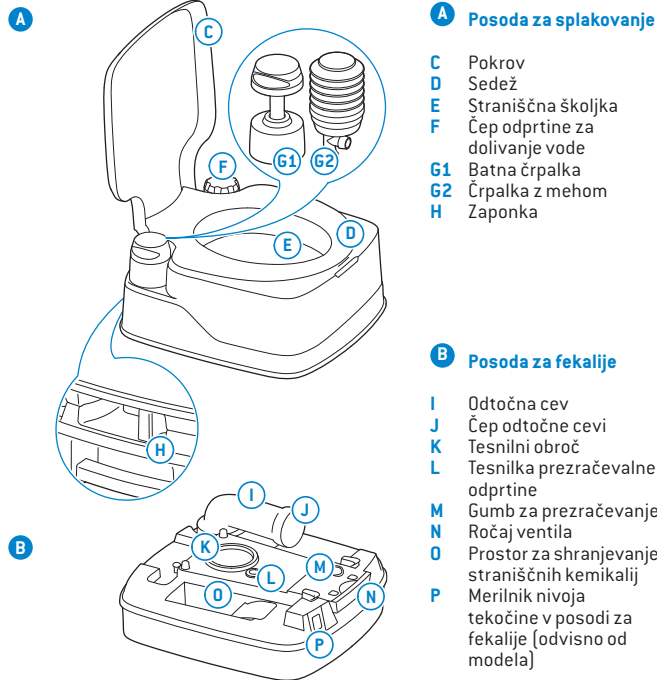

B

## Izbirni dodatek za stranišče

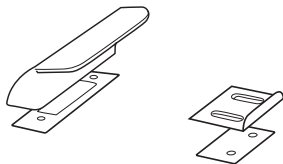

### A Posoda za splakovanje

- C Pokrov
- D Sedež
- E Straniščna školjka
- F Čep odprtine za dolivanje vode
- G1 Batna črpalka
- G2 Črpalka z mehonom
- H Zaponka

### B Posoda za fekalije

- I Odtočna cev
- J Čep odtočne cevi
- K Tesnilni obroč
- L Tesnilka prezračevalne odprtine
- M Gumb za prezračevanje
- N Ročaj ventila
- O Prostor za shranjevanje straniščnih kemikalij
- P Merilnik nivoja tekočine v posodi za fekalije (odvisno od modela)

### Komplet za pritrnitev

Omogoča pritrnitev stranišča na tla na poljubnem mestu. Stranišče odpnete s preprosto potezo (standardno pri modelu 335, pri drugih modelih izbirno).

## 1. Uvod

To je priročnik za uporabo prenosnega stranišča Thetford. Pred nadaljevanjem natančno preberite varnostna navodila in informacije o uporabi in vzdrževanju stranišča. Tako boste lahko varno in učinkovito uporabljali stranišče. Shranite priročnik, saj ga boste še potrebovali.

Najnovejša različica tega priročnika je na voljo na spletnem mestu [www.thetford.com](http://www.thetford.com).

## 2. Simboli

Legenda simbolov:



**Opozorilo.** Nevarnost hudih poškodb/gmotne škode.



**Svarilo.** Nevarnost poškodb in/ali gmotne škode.



**Pozor.** Pomembne informacije.



**Opomba.** Informacije.

## 3. Pred uporabo

Oglejte si slike v razdelku »Kratka navodila« na začetku priročnika (stran 2-3).

Vaše prenosno stranišče ima dva dela, ki ju je mogoče ločiti: posodo za splakovanje (A) in posodo za fekalije (B). Pred uporabo stranišča morate v obe posodi obvezno dodati aditive za stranišče (če so na voljo).



Za vzdrževanje stranišča Thetford uporabljajte primerne izdelke, sicer lahko poškodujete stranišče.

**i** Thetford nudi pestro izbiro aditivov za stranišča in čistil. Podrobnosti o teh izdelkih najdete na letaku.

### Priprava posode za fekalije (B):

- Ločite posodi (01).
- Posodo obrnite z odtočno cevjo navzgor in odstranite čep z odtočne cevi (02/03).
- Nalijte ustrezno količino aditiva za posodo za fekalije (04).
- V posodo za fekalije dolijte ustrezno količino vode, tako da bo dno posode prekrito z vodo (05).
- Znova namestite čep (05).



Aditivov za stranišče ne dodajate prek lopute, saj to lahko poškoduje tesnilko posode za fekalije. Posodo za fekalije polnite izključno prek odtočne cevi.

### Priprava posode za splakovanje (A):

- Znova združite posodi (06).
- Odstranite čep odprtine za dolivanje vode (07).
- Nalijte ustrezno količino aditiva za posodo za splakovanje (če je na voljo) in posodo napolnite s čisto vodo (08).
- Znova namestite čep (09).

## 4. Uporaba stranišča

Glejte navedene slike v poglavju Kratka navodila.

Da preprečite razlivanje in zagotovite odzračevanje zadržane toplote ali tlaka, zaprite pokrov ter enkrat odprite in zaprite loputo.

### Odpiranje lopute

Stranišče lahko uporabljate pri odprti ali zaprti loputi. Če želite odpreti loputo, povlecite ročico lopute (07).

Po uporabi vedno do konca zaprite loputo.

### Splakovanje stranišča

Splakovanje je najučinkovitejše, če ročno črpalko trikrat ali štirikrat na kratko pritisnete (18).

 Ne uporabljajte običajnega toaletnega papirja, saj lahko povzroči zamašitev.

 Avtodoma ali prikolice ne vozite, če je posoda za fekalije več kot do 3/4 polna, saj lahko pride do materialne škode. Lahko pride do puščanja skozi odprtino za prezračevanje.

 Ne vozite avtodoma ali prikolice, če je v straniščni školjki voda, saj lahko pride do materialne škode.

 Avtodoma ali prikolice ne vozite, če je posoda za splakovanje prepolna, saj lahko pride do materialne škode. Družba Thetford priporoča, da naj bo med vožnjo posoda za fekalije prazna ali pa napolnjena največ do polovice.

 Največja dovoljena obremenitev stranišča je 120 kg. Stranišča ne preobremenite.

## 5. Praznjenje posod

Glejte navedene slike v poglavju Kratka navodila.

Če želite po praznjenju posode za fekalije nadaljevati uporabo stranišča, znova izvedite postopek priprave posode za fekalije.

### Posoda za fekalije

Ko se merilnik nivoja barva rdeče, je treba izprazniti posodo za fekalije.

- Ločite posodi (01).
- Posodo za fekalije izpraznite v ustreznem zbirnem centru (10).
- Posodo obrnite z otočno cevjo navzgor in odstranite čep z odtočne cevi (03).
- Odtočno cev obrnite navzdol ter pritisnite gumb za prezračevanje in ga držite, da izpraznite posodo za fekalije, ne da bi se vsebina razlila (11).
- Izperite posodo (12/13/14).
- Znova združite posodi (06).

 Ne čakajte, da se posoda za fekalije popolnoma napolni.

### Posoda za splakovanje

Posodo za splakovanje izpraznite, samo če dlje časa ne nameravate uporabljati stranišča.

- Odstranite čep odprtine za dolivanje vode (07)
- Izpraznite posodo za splakovanje, tako da tekočino odlijete skozi odprtino za dolivanje (15).
- Stranišče splakujte, dokler ne zmanjka vode (18).

 Praznjenje je dovoljeno samo v ustreznem zbirnem centru.

 Čep odprtine za dolivanje ima prezračevalno odprtino za prezračevanje posode za splakovanje. Če dvignete posodo ali stranišče postavite poševno, se lahko skozi to odprtino razlije voda.

## 6. Vzdrževanje in čiščenje

Družba Thetford priporoča redno čiščenje stranišča, da preprečite nastajanje vodnega kamna in zagotovite optimalno higieno.

- Notranjost straniščne školjke čistite z mehko krtačo in posebnim čistilom.
- Celo straniščno školjko čistite s posebnim čistilom.

 Za čiščenje prenosnega stranišča ne uporabljajte običajnih gospodinskih čistil. Ta lahko trajno poškodujejo sedež in druge dele stranišča.

Za zagotavljanje dolge življenjske dobe priporočamo redno vzdrževanje stranišča.

- Notranjost posode za fekalije očistite 2- do 3-krat letno, da odstranite trdovraten vodni kamen.
- Tesnilke mažite s posebnim mazivom, da ohranite njihovo mehkost in upogljivost.

 Tesnilk nikoli ne mažite z vazelinom ali rastlinskim oljem. To lahko povzroči puščanje posode za fekalije.

 Thetford nudi pestro izbiro aditivov za stranišča in čistil. Podrobnosti o teh izdelkih najdete na letaku.

 Tesnilka zaporne lopute je obrabljiv sestavni del stranišča. Odvisno od obsega in načina vzdrževanja se bo tesnilka sčasoma obrabila in jo bo treba zamenjati.

## 7. Uporaba pozimi

Stranišče lahko uporabljate tudi v hladnem vremenu, če je prostor, kjer je nameščeno, ogrevan. Če prostor ni ogrevan, lahko pride do zamrzovanja, zato uporabo odsvetujemo. Popolnoma izpraznite stranišče. Nato izpraznite posodo za fekalije in posodo za splakovanje; glejte razdelek Shranjevanje.

## 8. Shranjevanje

- Izpraznite posodo za splakovanje.
- Stranišče splakujte, dokler ne zmanjka vode.
- Izpraznite posodo za fekalije.
- Temeljito očistite in osušite vse dele stranišča.
- Odprite loputo in odvijte čep odtočne cevi, da prezračite posodo za fekalije.
- Odvijte čep odprtine za dolivanje vode, da prezračite posodo za splakovanje.

Priporočamo, da ta vzdrževalni postopek izvedete vedno, preden shranite stranišče. Glejte razdelek Vzdrževanje in čiščenje.

## 9. Odstranjanje

Izdelek je bil zasnovan in proizveden z uporabo materialov in sestavnih delov visoke kakovosti, ki jih je mogoče reciklirati in ponovno uporabiti. Ko poteče življenjska doba vašega izdelka, ga odvrzite v skladu z lokalnimi predpisi. Izdelka ne odvrzite skupaj z gospodinskimi odpadki. Za preprečitev škodljivih posledic na okolje in zdravje ljudi pravilno odvrzite star izdelek.

## 10. Vprašanja

Če imate vprašanja o vašem izdelku, delih, dodatni opreми ali pooblaščenih servisih:

- obiščite [www.thetford.com](http://www.thetford.com);
- če težave ne morete odpraviti, se obrnite na pooblaščen lokalni servisni center ali službo za pomoč strankam Thetford v vaši državi.

Za pravilno in učinkovito podporo pripravite:

- svoje ime in naslov,
- model in serijsko številko stranišča, ki sta navedena na tipski ploščici,
- datum nakupa.

## Nadomestni deli

Originalne nadomestne dele lahko kupite pri prodajalcu ali pooblaščenem serviserju.

## 11. Garancija

Garancijske pogoje najdete v garancijski izjavi na naslovu [www.thetford.com](http://www.thetford.com). Glede podrobnosti se obrnite na službo za pomoč strankam družbe Thetford v vaši državi.

## SV • Översättning av original bruksanvisning

### Huvuddelar

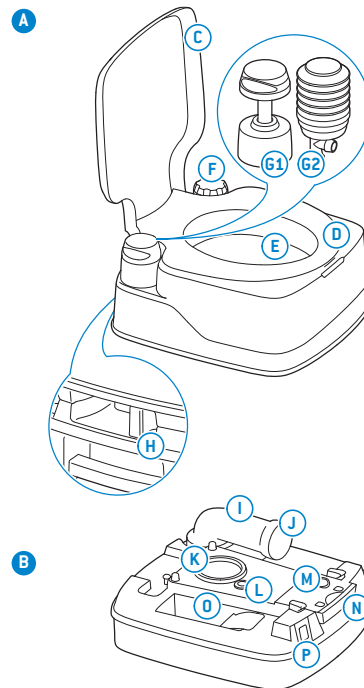

#### A Spolvattentank

- C Lock
- D Sits
- E Toalettskål
- F Vattenpåfyllningslock
- G1 Kolvpump
- G2 Bälgpump
- H Lås

#### B Avfallstank

- I Utloppsör
- J Utloppsörlock
- K Läpptätning
- L Ventiltätning
- M Ventilknapp
- N Ventilhandtag
- O Toalettvätskeförvaring
- P Nivåindikator i avfallstanken [beroende på modell]

### Tillval för toalett

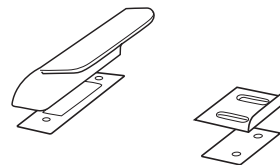

#### Fästsats

Gör det möjligt att fästa toaletten var som helst på golvet. Toaletten frigörs med en enkel åtgärd [standard i 335-modellen, tillval för övriga modeller].

## 1. Inledning

Det här är bruksanvisningen för din portabla toalett från Thetford. Läs säkerhetsanvisningarna och information om användning och underhåll av toaletten noggrant innan du fortsätter. På så sätt kan toaletten användas säkert och effektivt. Behåll den här bruksanvisningen för framtida referens.

Den senaste versionen av denna bruksanvisning finns på [www.thetford.com](http://www.thetford.com)

## 2. Symboler

Förklaring till symboler:



**Varning.** Risk för allvarlig personskada och/eller skador.



**Försiktighet.** Risk för skada på person och/eller föremål.



**Var uppmärksam.** Viktig information.



**Obs!** Information.

## 3. Före användning

Se bilderna i snabbguiden på sidan 2–3 i bruksanvisningen för att få en visuell uppfattning.

Den portabla toaletten består av två löstagbara delar, spolvattentanken (A) och avfallstanken (B). Du måste fylla på tillsatsmedel (om tillämpligt) i bägge tankarna innan du börjar använda toaletten.



Thetford-toaletten kan skadas om fel produkter används.



Thetford har ett brett sortiment av tillsatser och underhållsprodukter för toalettterna. Du hittar alla produkter i broschyren.

### Förbereda avfallstanken (B):

- Separera tankarna (01).
- Ta bort locket från utloppsriöret när det är riktat uppåt (02/03).
- Tillsätt rätt mängd av tillsatsmedel i avfallstanken (04).
- Tillsätt rätt mängd vatten i avfallstanken så att dess botten täcks (04).
- Sätt tillbaka locket (05).



Tillsätt aldrig tillsatsmedel direkt via bladet eftersom detta kan skada avfallstankens läpptätning. Avfallstanken får endast fyllas via utloppsriöret.

### Förbereda spolvattentanken (A):

- Sätt ihop tankarna (06).
- Ta bort vattenpåfyllningslocket (07).
- Tillsätt rätt mängd tillsatsmedel i spolvattentanken (om tillämpligt) och fyll den sedan med rent vatten (08).
- Sätt tillbaka locket (09).

## 4. Använda toaletten

Se bilderna i den angivna snabbguiden för att få en visuell uppfattning.

Ventilera värme eller tryck som byggs upp och förhindra stänk genom att stänga locket och sedan öppna och stänga bladet.

### Öppna bladet

Toaletten kan användas med bladet öppet eller stängt. Öppna bladet genom att dra i bladhandtaget (07).

Stäng alltid bladet helt efter användning.

### Spola toaletten

Det bästa sättet är att använda den manuella pumpen och spola tre till fyra korta spolningar (08).



Använd inte vanligt toalettpapper eftersom detta kan orsaka stopp i toaletten.



Kör aldrig med en avfallstank som är fylld till mer än tre fjärdedelar eftersom det kan leda till vattenskador på din husvagn eller husbil. Det kan leda till läckage genom avluftningssystemet.



Kör aldrig med vatten i toalettskålen, eftersom det kan leda till vattenskador på din husvagn eller husbil.



Kör aldrig med en överfylld spolvattentank, eftersom det kan leda till vattenskador på din husvagn eller husbil. Thetford råder dig att köra med tom spolvattentank eller en tank som åtminstone inte är mer än halvfyll.



Toaletten tål en belastning på max 120 kg. Överbelasta inte toaletten.

## 5. Tömma tankarna

Se bilderna i den angivna snabbguiden för att få en visuell uppfattning.

Om du vill använda toaletten efter tömning av avfallstanken förbereder du avfallstanken på nytt.

### Avfallstank

När nivåindikatorn lyser rött måste avfallstanken tömmas.

- Separera tankarna (01).
- Töm avfallstanken i ett godkänt avfallsvattensystem (02).
- Ta bort locket från utloppsriöret när det är riktat uppåt (03).
- Håll in avluftningsknappen med tummen när utloppsriöret är riktat nedåt för att tömma avfallstanken utan stänk (04).
- Skölj tanken (05/06/07/08).
- Sätt ihop tankarna (09).



Låt inte avfallstanken bli överfylld.

### Spolvattentank

Töm endast spolvattentanken helt om du inte tänker använda toaletten under en längre tid.

- Ta bort vattenpåfyllningslocket (07).
- Töm spolvattentanken via öppningen för vattenpåfyllning (08).
- Spola toaletten tills inget mer vatten pumpas ut (09).



Tömming är endast tillåten på godkända avfallstippar.



Det finns ett litet hål på vattenpåfyllningslocket så att spolvattentanken kan ventileras. Om du lyfter eller placerar toaletten i en vinkel rinner det fram nytt vatten.

## 6. Underhåll och rengöring

Thetford rekommenderar att du rengör toaletten regelbundet för att förhindra kalkavlagringar och säkerställa optimal hygien.

- Rengör insidan av skålen med en mjuk borste och avsett rengöringsmedel.
- Rengör hela toaletten med avsett rengöringsmedel.

**!** Använd aldrig hushållsrengöringsmedel för att rengöra den portabla toaletten. Sådana medel kan ge permanenta skador på tätningar och andra komponenter i toaletten.

Underhåll toaletten regelbundet för att förlänga dess livslängd.

- Rengör insidan av avfallstanken två till tre gånger om året för att bli av med envisa kalkavlagringar.
- Behandla tätningarna med särskilda smörjmedel så att de håller sig mjuka och följsamma.

**!** Använd aldrig vaselin eller vegetabilisk olja för att smörja tätningarna. Det kan leda till läckage i avfallstanken.

**i** Thetford har ett brett sortiment av tillsatser och underhållsprodukter för toalettterna. Du hittar alla produkter i broschyren.

**!** Ventilbladets tätning är en del av toaletten som utsätts för slitage. Beroende på omfattning och användning mister tätningarna sin tätningsförmåga efter en viss tid och måste bytas ut.

## 7. Vinteranvändning

Du kan använda din toalett som vanligt i kallt väder så länge toaletten står i ett uppvärmt utrymme. Om det inte är fallet och det finns risk för frost, råder vi dig att inte använda toaletten. Se till att tömma toaletten helt. Töm sedan avfallstanken och spolvattentanken. Se Förvaring.

## 8. Förvaring

- Töm spolvattentanken.
- Spola toaletten tills inget mer vatten pumpas ut.
- Töm avfallstanken.
- Rengör hela toaletten noga och torka den.
- Ventilera avfallstanken genom att öppna bladet och lossa locket på utloppsröret.
- Lossa på vattenpåfyllningslocket för att ventilera spolvattentanken.

Vi rekommenderar att du utför underhåll på toaletten innan du ställer undan den för förvaring. Se Underhåll och rengöring.

## 9. Avfallshantering

Din produkt är konstruerad och tillverkad av högkvalitativa material och komponenter, som kan återvinnas och återanvändas. Följ lokala lagar och anvisningar vid kassering av uttjänta produkter. Kasta inte produkten tillsammans med vanligt hushållsavfall. Korrekt hantering av uttjänta produkter förhindrar eventuell negativ påverkan på miljön och människors hälsa.

## 10. Frågor

Om du har frågor om våra produkter, delar, tillbehör eller auktoriserade tjänster:

- Besök [www.thetford.com](http://www.thetford.com).
- Om problemet inte kan lösas ska du kontakta det lokala, auktoriserade servicecentret eller Thetfords kundtjänst i ditt land.

Ha detta tillhands för att få korrekt och effektiv support:

- Ditt namn och din adress.
- Toalettens modell och serienummer (finns på dataetiketten).
- Inköpsdatum.

## Reservdelar

Originalreservdelar från Thetford är tillgängliga via din återförsäljare eller auktoriserade Thetford-servicecenter.

## 11. Garanti

Villkoren som nämns i våra garantibestämmelser finner du på [www.thetford.com](http://www.thetford.com). Kontakta Thetfords kundtjänst i ditt land för mer information.



# TR • Orijinal Kullanım Kılavuzunun Çevirisi

## Ana parçalar

A

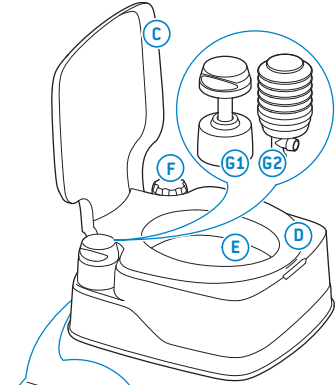

### A Rezervuar

- C Kapak
- D Oturak
- E Klozet
- F Su doldurma kapağı
- G1 Pistonlu pompa
- G2 Körüklü pompa
- H Toka

### B Atık tutma deposu

- I Akıtma oluğu
- J Akıtma oluğu kapağı
- K Dudaklı conta
- L Havalandırma contası
- M Havalandırma düğmesi
- N Vana kolu
- O Tuvalet sıvıları deposu
- P Atık su tutma deposu seviye göstergesi (modele bağlı)

B

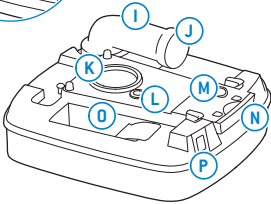

## Tuvalet için opsiyonel ekstra

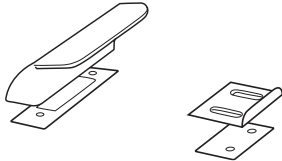

### Sabitleme seti

Bu opsiyonla tuvaleti istediğiniz yerde zemine sabitleyebilirsiniz. Basit bir işlemle tuvaleti ayırabilirsiniz (335 modeli için standart, diğer modeller için opsiyonel ekstra).

## 1. Giriş

Bu, Thetford taşınabilir tuvaletinizin kullanma kılavuzudur. Devam etmeden önce tuvaletin kullanımı ve bakımıyla ilgili bilgileri ve güvenlik talimatlarını dikkatlice okuyun. Bu sayede tuvaleti güvenli ve verimli şekilde kullanabilirsiniz. İleride başvurmak üzere bu kılavuzu saklayın.

Bu kılavuzun en günce sürümü için lütfen web sitemizi ziyaret edin:  
[www.thetford.com](http://www.thetford.com)

## 2. Semboller

Sembollerin açıklaması:

**Uyarı.** Ciddi yaralanma ve/veya hasar riski.

**İkaz.** Yaralanma ve/veya hasar riski.

**Dikkat.** Önemli bilgi.

**Not.** Bilgi.

## 3. Kullanmadan önce

Görsel referans için kılavuzun başındaki 'Hızlı Rehber' bölümündeki görüntüleri bakınız [s. 2-3].

Taşınabilir tuvaletiniz iki ayrılabılır bölümden oluşmaktadır: rezervuar (A) ve atık tutma deposu (B). Tuvaleti kullanmadan önce her iki depoya da tuvalet katkı maddelerini [varsa] eklememiz önemlidir.

**Uyarı!** Thetford tuvaletin bakımı için doğru ürünlerin kullanılmaması hasara neden olabilir.

**i** Thetford geniş bir dizi tuvalet katkı maddesi ve bakım ürünü sunmaktadır. Tüm ürün çeşitleri için broşüre bakınız.

## Atık tutma deposunu hazırlayın (B):

- Tankları ayırın (01).
- Akıtma oluğunu yukarı çevirip kapağını sökün (02/03).
- Doğru dozajda atık tutma deposu katkı maddesi ekleyin (04).
- Atık tutma deposunun tabanının kaplanmasını sağlamak için doğru dozajda su ekleyin (04).
- Kapağı geri takın (05).

**!** Asla tuvalet katkılarını doğrudan vana kanadından eklemeye çalışmayın, atık tutma deposunun contası hasar görebilir. Atık tutma deposunu sadece akıtma oluğundan doldurun.

## Rezervuarı hazırlayın (A):

- Tankları yeniden birleştirin (06).
- Su doldurma kapağını sökün (07).
- Doğru dozajda rezervuar katkı maddesi [varsa] ekleyin ve rezervuara temiz su (08) doldurun.
- Kapağı geri takın (09).

## 4. Tuvaletin kullanımı

Görsel referans için Hızlı Rehber'e bakınız.

Biriken ısı veya basıncı tahliye etmek ve sızıntıyı önlemek için kapağı kapatın ve bir kez kanadı açık kapatın.

### Kanadı açma

Tuvalet, kanat açık veya kapalı halde kullanılabilir. Kanadı açmak için kanat kolunu çekin (47).

Kullandıktan sonra kanadı daima tamamen kapattığınızdan emin olun.

### Tuvalet sifonunu çekme

Manuel pompayı üç veya dört kez kısa süre kullanarak etkin sifon etkisi elde edersiniz (18).

 Sıradan tuvalet kağıdı kullanmayın, tıkanmaya neden olabilir.

 Karavan veya karavan tipi aracınızda su hasarını önlemek amacıyla, 3/4'ten fazla dolu bir atık tutma deposuyla seyahat etmeyin. Havalandırma sisteminde sızmaya neden olabilir.

 Karavan veya karavan tipi aracınızda su hasarını önlemek amacıyla, tuvalet kuzetinde su varken seyahat etmeyin.

 Karavan veya karavan tipi aracınızda su hasarını önlemek amacıyla, çok dolu bir rezervuarla seyahat etmeyin. Thetford boş rezervuar ile seyahat edilmesini tavsiye eder ancak en azından yarısından fazla dolu olmamalıdır.

 Tuvalet maksimum 120 kg (265 lbs) yüke dayanıklıdır. Tuvaleti aşırı yüklemeyinizden emin olun.

## 5. Depoları boşaltma

Görsel referans için Hızlı Rehber'e bakınız.

Atık tutma deposunu boşalttıktan sonra tuvaleti kullanmaya devam etmek isterseniz, depoyu tekrar hazırlayın.

### Atık tutma deposu

Seviye göstergesi kırmızı olduğunda atık tutma deposunu boşaltmanız gerekir.

- Tankları ayırın (04).
- Atık tutma deposunu onaylı bir atık imha noktasına götürün (10).
- Akıtma oluğunu yukarı çevirip kapağını sökün (03).
- Atık tutma deposunu boşaltmak için akıtma oluğu aşağıda bakarken havalandırma düğmesine baş parmağınızla basın ve basılı tutun (11).
- Depoyu durulayın (12/13/14).
- Tankları yeniden birleştirin (06).

 Atık tutma deposunu tam doldurmayın.

### Rezervuar

Sadece tuvaleti uzun süre kullanmayı düşünmüyorsanız rezervuarı tamamen boşaltın.

- Su doldurma kapağını sökün (07).
- Rezervuarı su doldurma deliğinden boşaltın (16).
- Su pompalanmayana kadar tuvaletin sifonunu çekin (18).

 Sadece yetkili bir atık boşaltma sahasında boşaltmaya izin verilir.

 Rezervuarın havasını almak için doldurma kapağında küçük bir hava alma deliği bulunur. Tuvaleti açılı bir şekilde kaldırırken veya yerleştirirken temiz su gelebilir.

## 6. Bakım ve temizlik

Thetford, kireç tortularını önlemek ve optimum hijyen sağlamak amacıyla tuvaleti düzenli olarak temizlemenizi önerir.

- Klozetin iç kısmını yumuşak bir fırça ve özel temizlik ürünü ile temizleyin.
- Tüm tuvaleti özel temizleme ürünleriyle temizleyin.

 Taşınabilir tuvaleti temizlemek için asla ev tipi temizleyiciler kullanmayın. Bunlar contalarda ve diğer tuvalet bileşenlerinde kalıcı hasara neden olabilir.

Tuvaletin ömrünü uzatmak amacıyla tuvalette düzenli bakım yapın.

- İnatçı kireçleri temizlemek için atık tutma deposunun içini yılda 2 - 3 kez temizleyin.
- Contaları yumuşak ve esnek tutmak için contalara özel yağlayıcıyı uygulayın.

 Contaları asla vazelin veya bitkisel yağla yağlamayın. Atık tutma deposunda kaçağa neden olabilir.

 Thetford geniş bir dizi tuvalet katkı maddesi ve bakım ürünü sunmaktadır. Tüm ürün çeşitleri için broşüre bakınız.

 Kanat contası tuvaletin aşınabilen parçalarındandır. Servis uzunluğu ve tarzına bağlı olarak belirli bir zaman sonra conta kalitesini kaybeder ve değiştirilmesi gerekir.

## 7. Kış kullanımı

Tuvalet ısıtılmı bir yerde olduğu sürece tuvaleti soğuk havada normal şekilde kullanabilirsiniz. Isıtılmı olmayan ve donma riski bulunan yerlerde tuvaleti kullanmanızı öneririz. Tuvaleti tamamen boşalttığınızdan emin olun. Ardından atık tutma deposunu ve rezervuarı boşaltın, bkz. Depoya kaldırma.

## 8. Depoya kaldırma

- Rezervuarı boşaltın.
- Su pompalanmayana kadar tuvaletin sifonunu çekin.
- Atık tutma deposunu boşaltın.
- Tüm tuvaleti iyice temizleyin ve kurulaşın.
- Atık tutma deposunu havalandırmak için kanadı açık ve akıtma oluğu kapağını gevşetin.
- Rezervuarı havalandırmak için su doldurma kapağını gevşetin.

Depoya kaldırmadan önce tuvaletin bakımını yapmanızı öneririz. Bakım ve temizlik bölümüne bakınız.

## 9. Bertaraf

Ürününüz, geri dönüştürülebilir ve yeniden kullanılabilir yüksek kalitede malzeme ve bileşenlerle tasarlanmış ve üretilmiştir. Ürününüz ömrünün sonuna ulaştığında, ürünü yerel kurallara göre imha edin. Ürünü normal evsel atıklarla birlikte atmayın. Eski ürünün doğru bir şekilde imha edilmesi, çevre ve insan sağlığıyla ilgili olası olumsuz sonuçları önler.

## 10. Sorular

Ürün, parçalar, aksesuarlar veya yetkili servislerle ilgili sorularınız varsa:

- [www.thetford.com](http://www.thetford.com) adresini ziyaret edin.
- Sorunu çözemiyorsanız, ülkenizdeki yetkili Servis Merkezi veya Thetford Müşteri Hizmetleri ile iletişim kurun.

Doğru ve etkin destek için lütfen aşağıdaki bilgileri sağlayın:

- Adınız ve adresiniz.
- Etiketten tuvalet modeli ve seri numarası.
- Satın alma tarihi.

## Yedek parçalar

Orijinal Thetford yedek parçaları, kendi bayinizden veya yetkili Thetford Servis Merkezinden temin edilebilir.

## 11. Garanti

Garanti metni için [www.thetford.com](http://www.thetford.com) sayfasında belirtilen koşullara bakınız. Daha fazla bilgi için ülkenizdeki Thetford Müşteri Hizmetleri ile iletişim kurun.

## UK • Переклад оригінального посібника користувача

### Основні частини

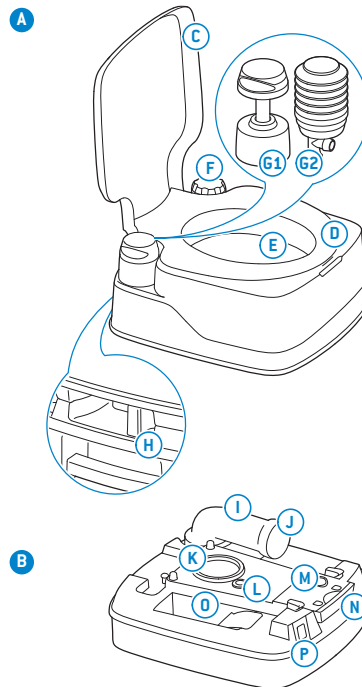

#### A Зливний бак

- C Кришка
- D Сидіння
- E Унітаз
- F Кришка отвору для заливання води
- G1 Поршневий насос
- G2 Сильфонний насос
- H Фіксатор

#### B Бак для нечистот

- I Зливний патрубок
- J Кришка зливного патрубку
- K Манжетна прокладка
- L Прокладка повітряного отвору
- M Кнопка повітряного отвору
- N Ручка клапана
- O Відсік для зберігання хімікатів
- P Індикатор заповнення бака для нечистот (залежно від моделі)

### Додаткове приладдя для туалету

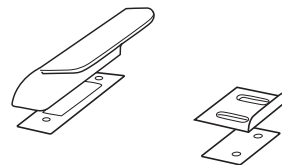

**Комплект для кріплення**  
Дає змогу за потреби прикріпити туалет до підлоги. Для зняття туалету потрібна одна проста дія (стандартне приладдя моделі 335, додаткове приладдя для інших моделей).

## 1. Вступ

Це посібник користувача пересувного туалету Thetford. Перед початком використання уважно ознайомтеся з інструкціями з безпеки та інформацією про використання. Це забезпечить безпеку та ефективне використання туалету. Збережіть цей посібник для подальшого використання.

Останню версію цього посібника можна знайти на веб-сайті [www.thetford.com](http://www.thetford.com)

## 2. Символи

Пояснення до символів

 **Небезпечно.** Ризик серйозного травмування та/або пошкодження майна.

 **Обережно.** Ризик травмування та/або пошкодження майна.

 **Увага.** Важлива інформація.

 **Примітка.** Інформація.

## 3. Підготовка до використання

Для довідки див. наочні ілюстрації в короткому посібнику на початку цього документу (стор. 2-3).

Портативний туалет складається з двох частин, що розділяються: зливного бака (A) та бака для нечистот (B). Перед використанням туалету дуже важливо додати необхідні хімікати в обидва баки.

 Нехтування використанням необхідних засобів для догляду за туалетом Thetford може призвести до його пошкодження.

 Thetford пропонує широкий спектр хімікатів і продуктів для догляду за туалетом. З асортиментом продуктів можна ознайомитися, прочитавши буклет.

### Підготовка бака для нечистот (B)

- Відділіть баки один від одного (01).
- Поверніть зливний патрубок уверх і зніміть із нього кришку (02/03).
- Додайте необхідну дозу хімікату для бака нечистот (04).
- Долийте необхідну кількість води, щоб вона вкрила дно бака для нечистот (04).
- Встановіть кришку на місце (05).

 Не додавайте хімікати для туалету безпосередньо через клапан унітазу, оскільки це може пошкодити манжетну прокладку бака для нечистот. Заповнюйте бак для нечистот лише через зливний патрубок.

### Підготовка зливного бака (A)

- Приєднайте баки один до одного (06).
- Зніміть кришку з отвору для доливання води (07).
- Додайте необхідну дозу хімікату для зливного бака (за потреби) та заповніть зливний бак чистою водою (08).
- Встановіть кришку на місце (09).

## 4. Використання туалету

Для довідки див. наочні малюнки в короткому посібнику.

Для стравлювання надлишкового тиску, що утворився внаслідок нагрівання або перепаду висот, та запобігання розбризкуванню закрийте кришку та один раз відкрийте, а потім закрийте клапан унітазу.

### Відкриття клапана унітазу

Туалетом можна користуватися з відкритим або закритим клапаном унітазу. Щоб відкрити клапан унітазу, потягніть за ручку (17).

Після кожного користування повністю закривайте клапан унітазу.

### Змивання

Найефективніше змивання досягається шляхом трьох або чотирьох коротких натискань кнопки ручного насоса (18).

 Не використовуйте звичайний туалетний папір, щоб запобігти забиванню.

 Щоб запобігти протіттю рідини й пошкодженню майна під час використання в трейлері або будинку на колесах, не пересувайте фургон, якщо бак для нечистот заповнений більш ніж на 3/4. Це може призвести до протікання через вентиляційні отвори.

 Щоб запобігти протіттю рідини й пошкодженню майна під час використання в трейлері або будинку на колесах, не пересувайте фургон, якщо в унітазі є вода.

 Щоб запобігти протіттю рідини й пошкодженню майна під час використання в трейлері або будинку на колесах, не пересувайте фургон, якщо зливний бак переповнений. Thetford рекомендує, щоб під час пересування фургона зливний бак був порожній або принаймні заповнений менше, ніж наполовину.

 Максимальне навантаження туалету – 120 кг (265 фунтів). Не перевантажуйте туалет.

## 5. Спорожнення баків

Для довідки див. наочні малюнки в короткому посібнику.

Якщо ви збираєтесь використовувати туалет після його спорожнення, виконайте процедуру підготовки баку для нечистот повторно.

### Бак для нечистот

Коли індикатор заповнення стане червоним, бак для нечистот потрібно буде спорожнити.

- Відділіть баки один від одного (01).
- Відвезіть бак для нечистот на авторизоване підприємство з перероблення відходів (10).
- Поверніть зливний патрубок уверх і зніміть із нього кришку (03).
- Поверніть зливний патрубок униз і натисніть кнопку відкриття повітряного отвору великим пальцем, щоб спорожнити бак для нечистот без розбризкування (11).
- Промийте бак (12/13/14).
- Приєднайте баки один до одного (06).



Не допускайте переповнення баку для нечистот.

## Зливний бак

Повністю спустіть воду зі зливного бака, лише якщо не збираєтеся користуватися туалетом протягом тривалого часу.

- Зніміть кришку з отвору для доливання води (07).
- Спустіть воду зі зливного бака через отвір для доливання (16).
- Виконуйте процедуру змивання, поки вода не перестане витікати (48).



Спорожнення дозволяється лише на авторизованому підприємстві з перероблення відходів.



Для вентиляції зливного бака в кришці отвору для доливання води є невеликий проріз. Під час піднімання або нахилання туалету через цей проріз може витікати вода.

## 6. Обслуговування та очищення

Thetford рекомендує регулярно чистити туалет, щоб запобігти накопиченню вапняного нальоту та забезпечити оптимальну гігієну.

- Внутрішню поверхню унітазу очищуйте за допомогою м'якої щітки та спеціального чистильного засобу.
- Очистіть весь туалет за допомогою спеціальних чистильних засобів.



Не використовуйте для очищення перусувного туалету побутові чистильні засоби. Це може призвести до незворотного пошкодження прокладок та інших компонентів туалету.

Також регулярно проводьте обслуговування туалету, щоб забезпечити довгий строк його служби.

- Очищуйте внутрішню поверхню баку для нечистот 2–3 рази на рік для видалення стійкого вапняного нальоту.
- Обробляйте прокладки спеціальним мастилом, щоб вони залишалися м'якими та еластичними.



Не використовуйте для змащення прокладок вазеліну чи рослинну олію. Це може призвести до протікання баку для нечистот.



Thetford пропонує широкий спектр хімікатів і продуктів для догляду за туалетом. З асортиментом продуктів можна ознайомитися, прочитавши буклет.



Герметична прокладка клапана унітазу з часом зношується. Залежно від регулярності та способу обслуговування через певний час вона може втратити свої властивості, і її знадобиться замінити.

## 7. Використання взимку

Туалет можна використовувати в холодну погоду за умови, що він встановлений в опалюваному приміщенні. Якщо туалет встановлений не в опалюваному приміщенні та існує ймовірність заморозків, радимо не використовувати туалет. Повністю злийте з туалету воду. Потім спорожніть зливний бак і бак для нечистот, див. розділ «Підготовка до зберігання».

## 8. Підготовка до зберігання

- Спустіть воду зі зливного бака.
- Виконуйте процедуру змивання, поки вода не перестане витікати.
- Спорожніть бак для нечистот.
- Ретельно очистіть і висушіть туалет.
- Відкрийте клапан унітазу та частково відкрийте кришку зливного патрубка для вентиляції баку для нечистот.
- Частково відкрийте кришку отвору для заливання води, щоб забезпечити вентиляцію зливного бака.

Радимо проводити обслуговування туалету перед його тривалим зберіганням. Див. розділ «Обслуговування та очищення».

## 9. Утилізація

Продукт розроблено та виготовлено з використанням якісних матеріалів і компонентів, які можна переробити та використати повторно. Після закінчення строку служби вашого продукту утилізуйте його згідно з місцевими нормативними вимогами. Не викидайте продукт разом із побутовими відходами. Належна

утилізація продукту, строк служби якого вийшов, допомагає запобігти можливій шкоді для навколишнього середовища та здоров'я людей.

## 10. Запитання

Якщо у вас виникли питання стосовно продукту, компонентів, приладдя або авторизованих сервісних центрів:

- відвідайте веб-сайт [www.thetford.com](http://www.thetford.com).
- Якщо ви не можете вирішити проблему самостійно, зверніться в місцевий сервісний центр або службу підтримки Thetford у вашій країні.

Для отримання належної та ефективної підтримки вкажіть:

- прізвище, ім'я та адресу;
- модель і серійний номер туалету із заводської таблички;
- дату придбання.

## Запасні частини

Оригінальні запасні частини Thetford доступні у вашого дилера або в авторизованому сервісному центрі Thetford.

## 11. Гарантія

Умови гарантійного обслуговування можна дізнатися на сайті [www.thetford.com](http://www.thetford.com). Для отримання більш докладної інформації звертайтеся в службу підтримки Thetford у вашій країні.

# ZH • 原版用户手册的翻译

## 主要部件

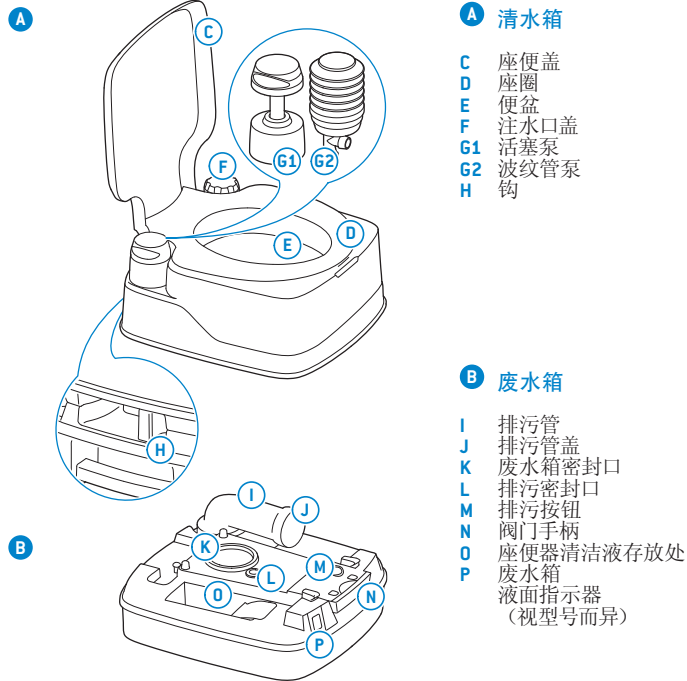

### A 清水箱

- C 座便盖
- D 座圈
- E 便盆
- F 注水口盖
- G1 活塞泵
- G2 波纹管泵
- H 钩

### B 废水箱

- I 排污管
- J 排污管盖
- K 废水箱密封胶
- L 排污密封胶
- M 排污按钮
- N 阀门手柄
- O 座便器清洁液存放处
- P 废水箱液面指示器 (视型号而异)

## 座便器另可选配

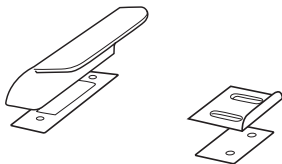

### 地面固定套件

可将座便器固定在地面上, 无论您将其放置何处。只需一个简单的动作即可拆下座便器 (型号 335 为标配, 其它型号为选配)。

## 1. 简介

这是您的赛特福德便携式座便器用户手册。在使用座便器之前, 请仔细阅读安全说明及使用和维护信息。这可确保您安全、高效地使用座便器。请妥善保管此手册, 以备日后参考。

如需查看此手册的最新版本, 请访问 [www.thetford.com](http://www.thetford.com)

## 2. 符号

符号说明:

**!** 警告: 有严重伤害和/或损坏的危险。

**!** 小心: 有伤害和/或损坏的危险。

**💡** 注意: 重要信息。

**i** 注释: 信息。

## 3. 使用前

如需参考图解, 请见此手册开始部分“Quick Guide”中的图片 (第 2 - 3 页)。

您的便携式座便器由两个可拆卸的部分组成: 清水箱 (A) 和废水箱 (B)。使用座便器前, 需在这两个水箱中加入适用的清洁液, 这一点非常重要。

**!** 若未使用合适的产品来护理赛特福德座便器, 则可能导致损坏。

**i** 赛特福德提供各种类型的座便器清洁液和护理产品。请查阅我们的小册子了解各类产品。

### 准备 废水箱 (B):

- 分开两个水箱 (01)。
- 拆下排污管盖, 管口朝上 (02/03)。
- 加入正确用量的废水箱座便器清洁液 (04)。
- 加入正确的水量, 以确保废水箱底部被覆盖住 (04)。
- 盖上盖子 (05)。

**!** 切勿沿阀门直接倒入座便器清洁液, 否则会损坏废水箱密封胶。只可通过排污管向废水箱中倒入清洁液。

### 准备 清水箱 (A):

- 将两个水箱复位合上 (06)。
- 拆下注水口盖 (07)。
- 加入正确用量的适用清水箱座便器清洁液, 再将清水箱注满清水 (08)。
- 盖上盖子 (09)。

## 4. 使用座便器

如需参考图解, 请见“Quick Guide”中的相应图片。

为了释放积聚的热量或高度压力, 并防止溅出, 在打开和关闭阀门时请盖上座便盖。

### 打开阀门

无论阀门是开是关, 座便器均可使用。要打开阀门, 请拉动阀门手柄 (17)。

使用后请务必完全关闭阀门。

### 座便器冲水

可使用手动泵做三四次短时快冲, 从而达到最佳冲洗效果 (18)。

 请勿使用普通卫生纸, 否则可能导致座便器堵塞。

 为了防止漏水导致房车遭损, 开动房车时请确保废水箱水量不超过 3/4。否则可能导致排放系统漏水。

 为了防止漏水导致房车遭损, 开动房车时请排空座便器便盆中的水。

 为了防止漏水导致房车遭损, 开动房车时请勿将清水箱加满水。赛特福德建议在开动房车时排空清水箱, 至少清水箱中的水不超过半箱。

 座便器最大可负载 120 公斤 (265 磅)。切勿超负载使用座便器。

## 5. 倒空水箱

如需参考图解, 请见“Quick Guide”中的相应图片。

如果需要在排空后继续使用座便器, 请重新准备好废水箱。

### 废水箱

当液面指示器变为红色时, 需要排空废水箱。

- 分开两个水箱 (01)。
- 将废水箱带到指定的污水处理点 (10)。
- 拆下排污管盖, 管口朝上 (03)。
- 排空废水箱时, 请将排污管朝下, 并一直按住排污按钮, 以防喷溅。 (11)。
- 冲洗水箱 (12/13/14)。
- 将两个水箱复位合上 (06)。

 不要让废水箱太满。

### 清水箱

除非您准备长时间不使用座便器, 否则不要完全排空清水箱。

- 拆下注水口盖 (07)。
- 从注水口排空清水箱 (16)。
- 冲水, 直到没有水泵出 (18)。

 只可在指定的污物排放点排空。

 注水口盖上有一个小孔, 以便于清水箱的排放。提起座便器或摆在一个角度时, 清水即可通过。

## 6. 维护和清洁

赛特福德建议定期清洗座便器, 以防止水垢并确保卫生。

- 用软刷和专用清洁产品清洗便盆的内部。
- 使用专用清洁产品清洗整个座便器。

 切勿使用家用清洁剂清洗便携式座便器。其可能会对密封胶和其它座便器部件造成永久性损坏。

另外请定期维护座便器, 以便延长座便器的使用寿命。

- 废水箱的内部每年需清洁 2 至 3 次, 以清除顽固水垢。
- 密封胶需用专用润滑剂处理, 以保持密封胶的柔软度和柔韧性。

 切勿使用凡士林或植物油来润滑密封胶, 否则可能导致废水箱漏水。

 赛特福德提供各种类型的座便器清洁液和护理产品。请查阅我们的小册子了解各类产品。

 阀门密封胶是易磨损的座便器部件。视维护的程度和方式而异, 过了一定时间后, 密封胶将会品质下降, 因此必须予以更换。

## 7. 冬季使用

只要是置于有供暖的地方, 座便器即使在寒冷的天气里也可以照常使用。如果没有供暖, 并有结霜的可能, 我们建议不要使用座便器。确保完全排干座便器。然后排空废水箱和清水箱, 见“储存”部分。

## 8. 储存

- 排空清水箱。
- 冲水, 直到没有水泵出。
- 排空废水箱。
- 彻底清洗干净并晾干整个座便器。
- 将阀门打开, 并松开排污管盖, 以保持废水箱通风。
- 松开注水口盖, 以保持清水箱通风。

我们建议先维护座便器再储存。见“维护和清洁”部分。

## 9. 废弃处理

此产品使用高品质的材质和部件进行设计和制造, 可以回收和重复使用。当产品寿命终止时, 请根据当地法规进行废弃处理。请勿将本产品与一般的生活垃圾一同废弃处理。对旧产品的正确废弃处理有助于避免对环境和人体健康产生负面影响。

## 10. 疑问

如果您对产品、部件、配件或授权服务有任何疑问:

- 访问 [www.thetford.com](http://www.thetford.com)。
- 如果您无法自行解决问题, 请联系您当地的授权维修中心, 或您所在国家的赛特福德客户服务部门。

为了便于我们准确、高效地为您服务, 请准备好:

- 您的姓名和地址。
- 产品资料牌上的座便器型号和序列号。
- 购买日期。

## 备件

如需购买赛特福德原厂备件, 请洽您的经销商或赛特福德授权维修中心。

## 11. 保修

如需查阅我们的保修条款, 请浏览 [www.thetford.com](http://www.thetford.com) 上所述的条款。如需了解更多信息, 请联系您所在国家的赛特福德客户服务部门。

## NOTES

Dotted lines for notes.

*Theford is not responsible for printing errors and reserves the right to make changes to product specifications without notice.*



**EUROPEAN HEADQUARTERS**

Thetford B.V.  
Nijverheidsweg 29  
P.O. Box 169  
4870 AD Etten-Leur  
The Netherlands

T +31 76 504 22 00  
F +31 76 504 23 00  
E info@thetford.eu

**UNITED KINGDOM**

Thetford Ltd.  
Unit 6  
Brookfields Way  
Manvers, Rotherham  
S63 5DL, England  
United Kingdom

T +44 844 997 1960  
F +44 844 997 1961  
E infogb@thetford.eu

**GERMANY**

Thetford GmbH  
Schallbruch 14  
D-42781 Haan  
Deutschland

T +49 2129 94250  
F +49 2129 942525  
E infod@thetford.eu

**FRANCE**

Thetford S.A.R.L.  
Parc BURPLUS / Bâtiment 6  
18, Boulevard de la Paix  
CS 80008  
95895 CERGY PONTOISE  
CEDEX  
France

T +33 1 30 37 58 23  
F +33 1 30 37 97 67  
E infof@thetford.eu

**ITALY**

Thetford Italy c/o Tecma s.r.l.  
Via Flaminia  
Loc. Castel delle Formiche  
05030 Otricoli (TR)  
Italia

T +39 0744 709071  
F +39 0744 719833  
E infoi@thetford.eu

**SPAIN AND PORTUGAL**

Mercè Grau Solà  
Agente para España  
y Portugal  
c/ Castellet, 36 bxs 2ª  
08800 Vilanova i la Geltrú  
Barcelona  
España

T +34 938 154 389  
F not available  
E infosp@thetford.eu

**SCANDINAVIA**

Thetford B.V.  
Representative Office  
Scandinavia  
Hantverkaregatan 32D  
521 61 Stenstorp  
Sverige

T +46 31 336 35 80  
F +46 31 44 85 70  
E infos@thetford.eu

**AUSTRALIA**

Thetford Australia Pty. Ltd.  
41 Lara Way  
Campbellfield VIC 3061  
Australia

T +61 3 9358 0700  
F +61 3 9357 7060  
E infoau@thetford.eu  
www.thetford.com.au

**UNITED STATES OF AMERICA**

Thetford Corporation  
7101 Jackson Road  
Ann Arbor  
Michigan 48103  
U.S.A.

T +1 734 769 6000  
F +1 734 769 2332  
E info@thetford.com  
www.thetford.com

**CHINA**

Thetford China  
Rm. 1207, Coastal Building (East Block)  
Haide 3rd Road, Nanshan District  
Shenzhen, 518054  
China

T +86 755 8627 1393  
F +86 755 8627 1673  
E info@thetford.cn  
www.thetford.cn