

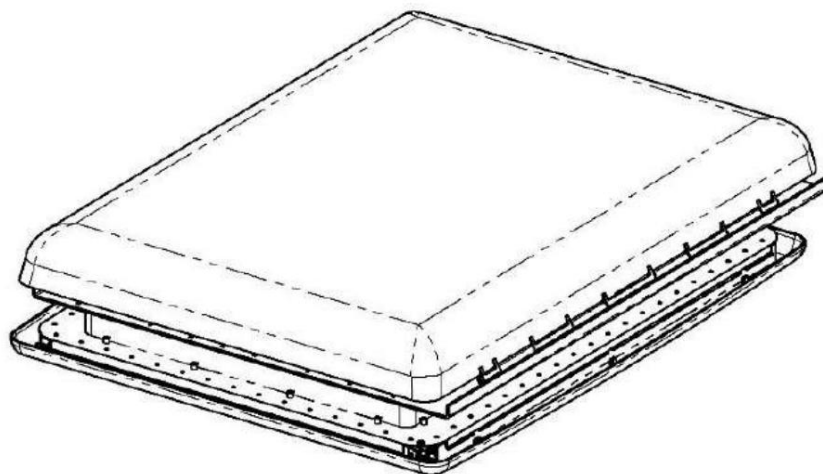

## INSTALACE, OBSLUHA A ÚDRŽBA NÁVOD PRO

### MAXxAIR SKYMAXX LX 97000i, 97010i, 97100i, 97110i



PŘEČTĚTE SI A USCHOVEJTE TYTO POKYNY

POZNÁMKA: Informace o zakoupeném modelu naleznete v pokynech k instalaci, informacích a provozních příručkách.

Střešní světlo SKYMAXX se instaluje do střešního otvoru 700 mm x 500 mm (27,56 palce x 19,70 palce).

Chcete-li zjistit, zda je váš střešní otvor správně dimenzován, jednoduše odstraňte ozdobný kroužek vnitřního stropu ze stávajícího střešního větracího otvoru a změřte stropní otvor nebo ověřte, zda je otvor dostatečně velký, zasunutím vnitřní stropní příruby střešního světlíku do otvoru.

Střešní světlík 97100i & 97110i je navržen pro minimální tloušťku střechy 23 mm až maximálně 42 mm. (0,90 palce až 1,65 palce).

Střešní světlík 97000i & 97010i je navržen pro minimální tloušťku střechy 42 mm až maximálně 60 mm. (1,65 palce až 2,36 palce).

Střešní světlo s LED osvětlením vyžaduje minimálně 12V DC, 2A provoz. Ujistěte se, že obvod, který hodláte použít, pojme dodatečné zatížení. Obvod musí být jističen a pro elektrické spoje použijte spleť drát vhodného kalibru.

POZNÁMKA: Nástěnné ovládání pro LED světla musí zajistit instalační technik.

POZNÁMKA: PŘED PŘEPRAVOU NEBO PŘEMÍSTĚNÍM KARAVANU MUSÍ BÝT STŘEŠNÍ LETÁK UZAVŘENÝ.

**VAROVÁNÍ!** ABYSTE SNÍŽILI RIZIKO POŽÁRU, ÚRAZU ELEKTRICKÝM PROUDEM NEBO ZRANĚNÍ OSOB, DODRŽUJTE NÁSLEDUJÍCÍ:

- Používejte tuto jednotku pouze způsobem určeným společností AIRXCEL, INC. V případě dotazů se obraťte na výrobce.
- Před servisem nebo čištěním jednotky vypněte napájení na servisním panelu a zablokujte servisní odpojovací prostředek, aby nedošlo k náhodnému zapnutí napájení. Když nelze zablokovat prostředky pro odpojení služeb, bezpečně připevňte výrazné výstražné zařízení, jako je štítek, k servisnímu panelu.

**POZOR!** POUZE PRO VŠEOBECNÉ VĚTRÁNÍ. NEPOUŽÍVEJTE K ODSÁVÁNÍ NEBEZPEČNÝCH NEBO VÝBUŠNÝCH MATERIÁLŮ NEBO PAR.



**NOTICE! Risk of damage due to a build-up of heat between the shade and the cover.**  
In strong sunlight, only close the shade two thirds of the way.



## NÁVOD K INSTALACI

### KROK 1

SKYMAXX Model	Otevírání střechy
00-97000i, 00-97100i	700 mm x 500 mm
00-97010i, 00-97110i	

Velikost otvoru střechy viz výše uvedená tabulka. Pokud vyměňujete jiný typ, který je již nainstalovaný, odstraňte starý stávající střešní větrací otvor. Odstraňte veškerý starý střešní tmel minimálně 5 cm (2 palce) kolem střešního otvoru.

### KROK 2

Před instalací SKYMAXX ROOFLIGHT přes střešní otvor naneste na spodní stranu příruby v drážkovaném prostoru souvislý pás pružné netvrdnoucí těsnicí hmoty (např. SikaLastomer-710).

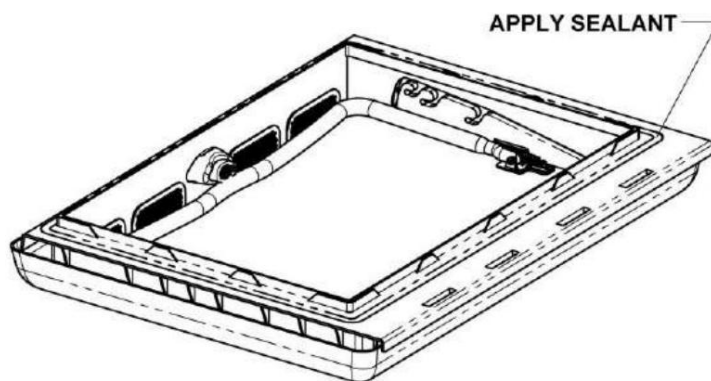

**POZOR!** Při instalaci vašeho MAXXAIR ROOFLIGHT používejte pouze těsnicí/těsnící materiál kompatibilní s přírubou (plastový výrobek) a povrchem střechy. NEPOUŽÍVEJTE materiály obsahující rozpouštědla, jako je xylen, toluen, methylethylketon (MEK), acetát nebo aceton nebo jim podobná, protože mohou poškodit přírubu. Rovněž je třeba se vyhnout tmelům typu Polysulfid (Thiokol).

V případě pochybností kontaktujte výrobce vašeho karavanu pro další informace.

### KROK 3

Vložte SKYMAXX ROOFLIGHT do střešního otvoru tak, aby výklopná část směřovala k přední části vozidla se stropní přírubou uprostřed otvoru. Zatlačte na přírubu, abyste stlačili tmel, aby se utěsnil ke střeše.

### KROK 4

Po instalaci SKYMAXX ROOFLIGHT odstraňte přebytečný tmel, který mohl být vytlačen. Pomocí těsnicího prostředku, jako je samonivelační přeplátovaný tmel Dicor nebo podobný tmel, aplikujte housenku (přibližně o průměru 5 mm) podél vnějšího okraje příruby po celé délce střešního světlíku.

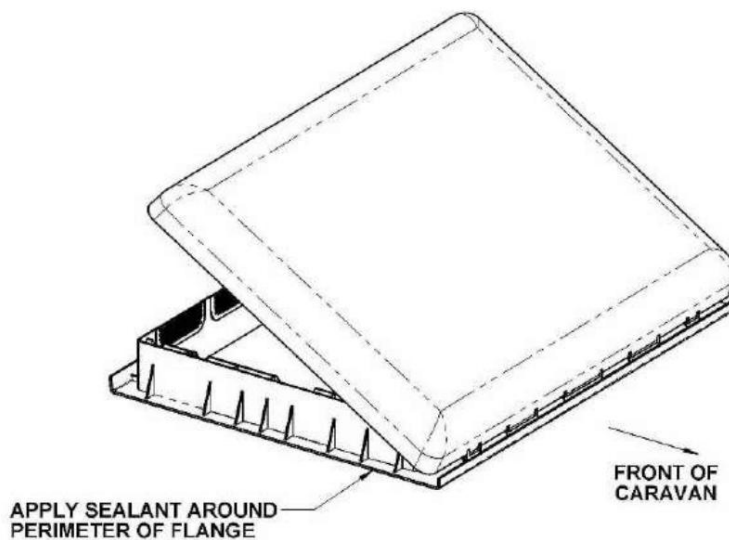

TÍM JE DOKONČENA HORNÍ ČÁST STŘECHY INSTALACE

**KROK 5**

Pomocí malého vrtáku nebo sondy určete tloušťku střechy vložením sondy do montážních otvorů, označte sondu a změřte hloubku zasunutí. K naměřené délce přidejte 1,9 mm. (To umožňuje tloušťku stropní příruby.) Toto bude potřebná délka šroubu. Délku šroubů v hardwarovém balení naleznete v tabulkách níže.

POZNÁMKA: U zakřivených střech změřte nejtlustší část střechy.

SKYMAXX Model 00-97100i a 00-97110i

TLOUŠŤKA	DÉLKA ŠROUB
23 – 25 mm	28 mm
– 30 mm	32 – 30 mm
35 mm	38 – 40 35 mm
mm	42 mm 40 mm
	45 mm

SKYMAXX Model 00-97000i & 00-97010i

TLOUŠŤKA	DÉLKA ŠROUB
42 mm	mm
46 – 48 mm	50 48 mm
– 52 mm	54 – 52 mm
56 mm	58 – 60 48 mm
mm	60 mm

**KROK 6**

Vložte stropní přírubu do otvoru a srovnejte příruby.

**KROK 7**

S ohledem na délky šroubů v tabulce v KROKu 5 použijte šrouby správné délky v závislosti na tloušťce vaší střechy k upevnění stropní příruby k střešní přírubě, dávejte pozor, abyste šrouby neutáhli příliš, aby nedošlo k prasknutí nebo deformaci stropní příruby a střešní příruby. .

**KROK 8**

Volitelné: Nainstalujte šrouby pro upevnění stropní příruby ke stropu karavanu. Pokud stropní příruba neleží naplocho ke stropu, možná budete chtít nainstalovat šrouby, abyste zabránili vzniku mezer.

**KROK 9**

Chcete-li namontovat vnitřní kryt ke stropní přírubě, srovnejte příruby s kanály na stropní přírubě. Zajistěte na místě pevným zatlačením na vnitřní kryt. Tím je zajištěno, že spony na vnitřním plášti zapadnou do kanálků na stropní přírubě a zajistí ji na místě.

Tím je instalace

MAXXAIR SKYMAXX ROOFLIGHT

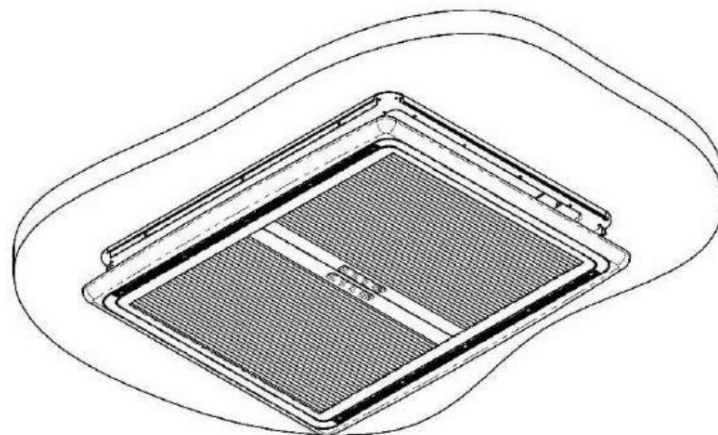
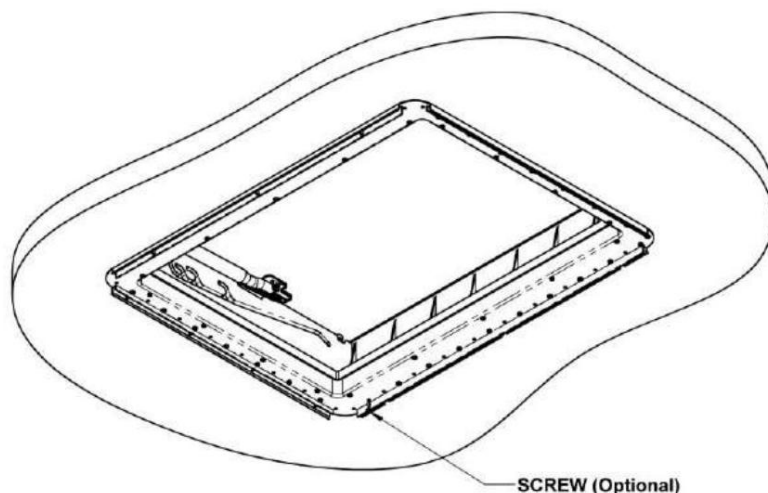
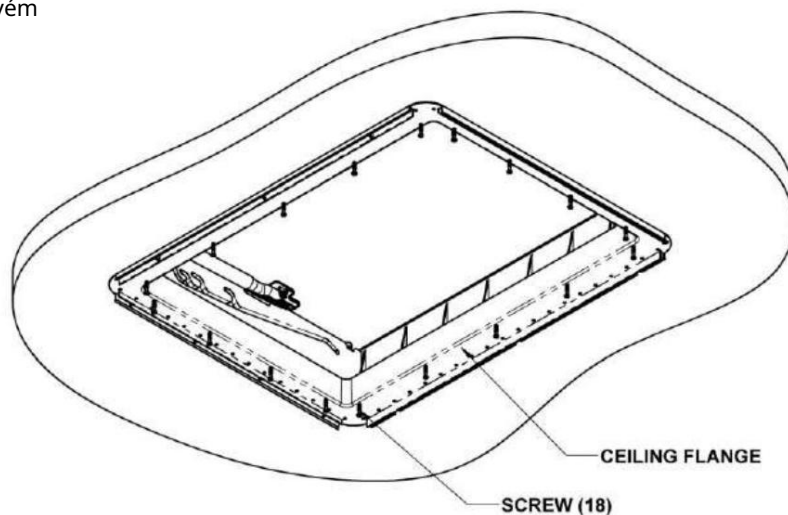

NON LIGHTED ROOFLIGHT

## OBSLUHA VAŠEHO MAXXAIR SKYMAXX ROOFLIGHT

Chcete-li otevřít střešní světlo pro větrání, oddělte clonu a stínění posunutím táhla v opačných směrech.

Poznámka: Otevírání a zavírání clony/stínidla je ruční. Stisknutím tlačítka na rámu střešního světla uvolněte rukojeť a zvedněte víko pomocí rukojeti.

Zvedněte víko do požadovaného otvoru pomocí štěrbin po stranách příruby střechy, abyste víko umístili. Po zajištění střešního světla v požadované poloze přitáhněte clonu a stínidlo k sobě.

Velikost obrazovky versus odstín lze upravit podle vašich preferencí.

Chcete-li zavřít SKYMAXX ROOFLIGHT, posuňte rukojeť ze slotu a zatáhněte za rukojeť směrem k otevřené straně střešního světla. Zatlačte na rukojeť nad tlačítkem, které uzamkne víko střešního světla zavřené.

## PRO INSTALACI SKYMAXX LX PLUS ROOFLIGHT

**VAROVÁNÍ!** ABYSTE SNÍŽILI RIZIKO POŽÁRU, ÚRAZU ELEKTRICKÝM PROUDEM NEBO ZRANĚNÍ OSOB, DODRŽUJTE NÁSLEDUJÍCÍ:

Instalační práce a elektrické vedení musí být provedeny kvalifikovanou osobou (osobami) v souladu se všemi platnými předpisy a normami, včetně protipožární konstrukce.

**POZOR!** Před připojením 12V DC napájení k SKYMAXX odpojte hlavní napájení vozidla ROOFLIGHT!

### KROK 6

Vložte 12voltové stejnosměrné napájecí vodiče do otvoru o velkém průměru ve vnitřní přírubě, aby bylo možné viset 4 až 6 palců drátu. Poznámka: Červený vodič od nástěnného ovladače a černý vodič od záporného pólu.

### KROK 7

Vložte stropní přírubu do otvoru a srovnejte příruby.

### KROK 8

S ohledem na délky šroubů v tabulce v KROKu 5 použijte šrouby správné délky v závislosti na tloušťce vaší střechy k upevnění stropní příruby k střešní přírubě, dávejte pozor, abyste šrouby neutáhli příliš, aby nedošlo k prasknutí nebo deformaci stropní příruby a střešní příruby. .

### KROK 9

Volitelné: Nainstalujte šrouby pro upevnění stropní příruby ke stropu karavanu. Pokud stropní příruba neleží naplocho ke stropu, možná budete chtít nainstalovat šrouby, abyste zabránili vzniku mezer.

### KROK 10

Pomocí dodaných matic pro vodiče připojte napájecí vodiče 12 V DC k vodičům světla LED. Červený vodič od nástěnného ovladače k červenému vodiči (poz) na LED diodách a černý vodič od záporného pólu.

**POZNÁMKA: PŘED PŘEPRAVOU NEBO PŘESTĚHOVÁNÍ KARAVANU MUSÍ BÝT STŘEŠNÍ LETÁK UZAVŘENÝ.**

## UŽIVATELSKÉ SERVISNÍ POKYNY

Čištění vašeho MAXXAIR SKYMAXX ROOFLIGHT lze provést pouze jemným mýdlem a vodou. NEPOUŽÍVEJTE BRUSNÉ LÁTKY NA KRYT STŘECHY.

Je vhodné, když je střešní světlo otevřené, aby clona a/nebo stínění zakrývaly otvor střešního světélku.

V případě dotazů kontaktujte zákaznický servis AIRXCEL/ MAXXAIR na čísle 316 832 4357

nebo rvpsupport@airxcel.com.

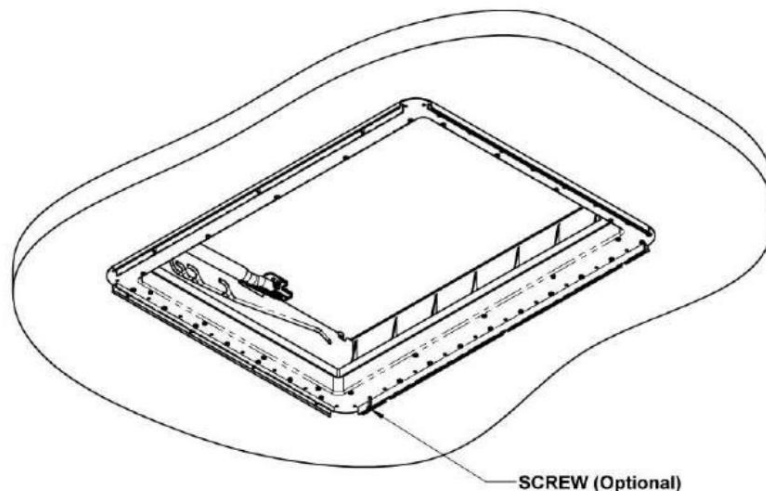
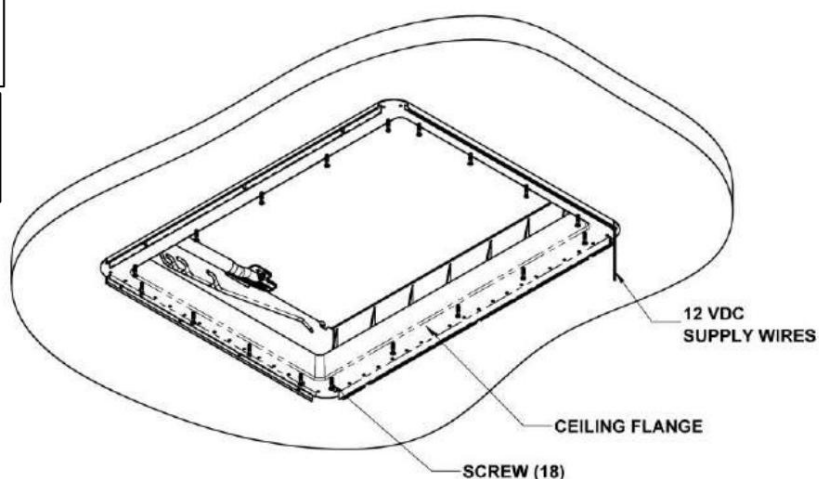

#### KROK 11

Chcete-li namontovat vnitřní kryt ke stropní přírubě, srovnejte příruby s kanály na stropní přírubě. Ujistěte se, že napájecí kabely kloužou dovnitř vnitřní sestavy a nejsou přiskřípnuté nebo zamotané. Zajistěte na místě pevným zatlačením na vnitřní kryt.

Tím je zajištěno, že spony na vnitřním plášti zapadnou do kanálků na stropní přírubě a zajistí ji na místě.

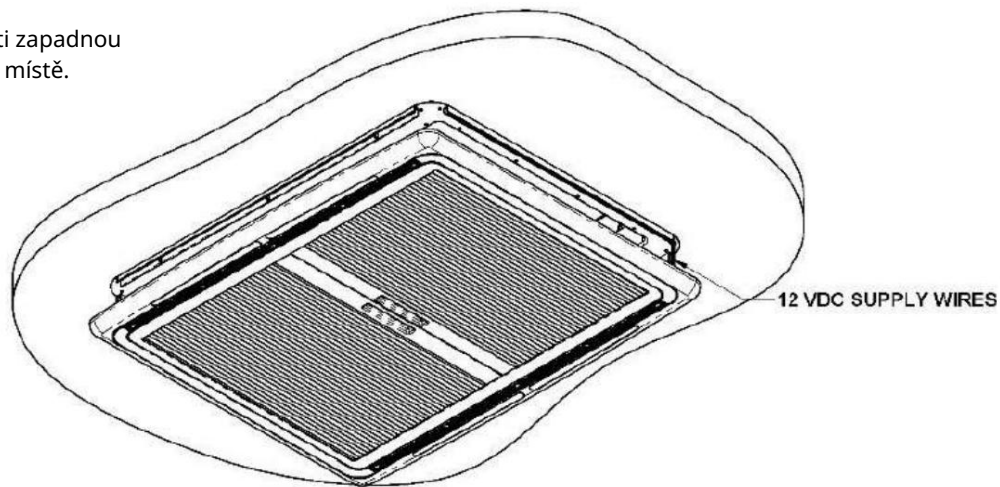

LIGHTED ROOFLIGHT

Tím je instalace MAXXAIR SKYMAXX Plus ROOFLIGHT dokončena.

PROVOZ VAŠEHO MAXXAIR SKYMAXX  
ROOFLIGHT

Chcete-li otevřít střešní světlo pro větrání, oddělte clonu a stínění posunutím táhla v opačných směrech.

Poznámka: Akce otevírání a zavírání clony/stínidla je manuál. Stisknutím tlačítka na rámu střešního světla uvolněte rukojeť a zvedněte víko pomocí rukojeti.

Zvedněte víko do požadovaného otvoru pomocí štěrbin po stranách příruby střechy, abyste víko umístili. Po zajištění střešního světla v požadované poloze přitáhněte clonu a stínidlo k sobě. Velikost obrazovky versus odstín lze upravit podle vašich preferencí.

Chcete-li zavřít SKYMAXX ROOFLIGHT, posuňte rukojeť ze slotu a zatáhněte za rukojeť směrem k otevřené straně střešního světla. Zatlačte na rukojeť nad tlačítkem, které uzamkne víko střešního světla zavřené.

Pokud není potřeba pasivní ventilace, lze ventilační vložky vyměnit za prázdné vložky, které jsou součástí hardwarového balíčku.

SKYMAXX Plus ROOFLIGHT

LED světla se ovládají nástěnným ovladačem.

POZNÁMKA: PŘED PŘEPRAVOU NEBO PŘESTĚHOVÁNÍ KARAVANU MUSÍ BÝT STŘEŠNÍ LETÁK UZAVŘENÝ.

UŽIVATELSKÉ SERVISNÍ POKYNY

Čištění vašeho MAXXAIR SKYMAXX ROOFLIGHT lze provést pouze jemným mýdlem a vodou. NEPOUŽÍVEJTE BRUSNÉ LÁTKY NA KRYT STŘECHY

Je vhodné, když je střešní světlo otevřené, aby clona a/nebo stínění zakrývaly otvor střešního světélku.

V případě dotazů kontaktujte zákaznický servis AIRXCEL/ MAXXAIR na čísle 316 832 4357

nebo [rvpsupport@airxcel.com](mailto:rvpsupport@airxcel.com).

\* \* \* \* OMEZENÁ ZÁRUKA 2 ROKY SKYMAXX

\* \* \* \*

AIRXCEL, INC. - DIVIZE PRODUKTŮ RV / ŘEŠENÍ VENTILACE MAXXAIR ZÁRUKA:

Na tyto produkty se poskytuje záruka bez výrobních vad bez ohledu na jejich vlastnictví po dobu dvou (2) let od původního data nákupu. Musíte si uschovat originální prodejní doklad. Tato omezená záruka nezahrnuje „Skutky vyšší moci“, selhání v důsledku nesprávného použití, nesprávné instalace nebo náhodného / náhodného poškození. Zavolejte prosím své AIRXCEL / Distributor MAXXAIR, pokud máte nějaké dotazy nebo potřebujete pomoc. Mějte prosím po ruce svůj originální prodejní doklad k dispozici. Tato omezená záruka nepokrývá práci ani náklady na dopravu při vrácení produktu společnosti AIRXCEL nebo z ní, INC. nebo náklady spojené s instalací, odstraněním nebo opětovnou instalací produktu.

Informace o ZÁRUCE na produkty zakoupené v Austrálii nebo na Novém Zélandu naleznete na adrese

[www.coastrv.com.au](http://www.coastrv.com.au) • [www.coastrv.co.nz](http://www.coastrv.co.nz)



Další informace o produktu naleznete na [www.AIRXCEL.com](http://www.AIRXCEL.com)

AIRXCEL, INC. - Divize RV Products / MAXXAIR  
3050 N. St. Francis St. • Wichita, KS 67219 • 316.832.3400

# MAXXAIR

## INSTALACE NÁVOD K POUŽITÍ A ÚDRŽBĚ

### PRO MAXXAIR SKYMAXX LX 97000i, 97010i, 97100i, 97110i

PŘEČTĚTE SI A USCHOVEJTE TYTO POKYNY

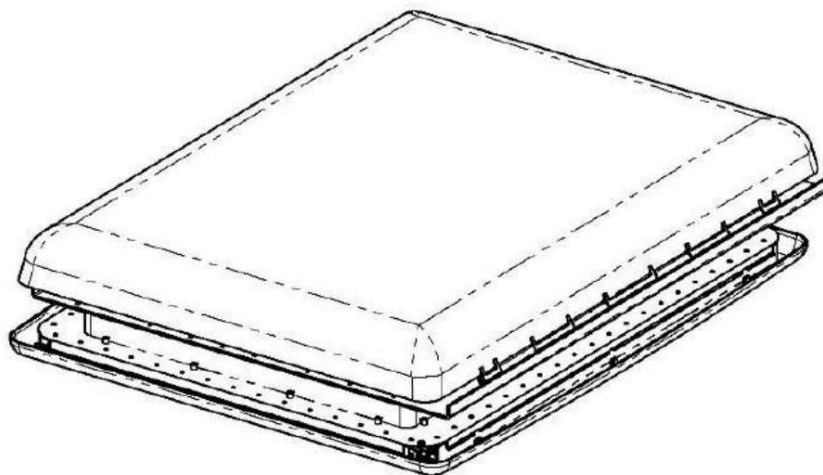

POZNÁMKA: Viz instalační, informace a uživatelské příručky pro model, který jste zakoupili.

Světlík SKYMAXX se připevňuje ke střešnímu otvoru 700 mm x 500 mm (27,56 palce x 19,70 palce).

Chcete-li zjistit, zda má váš střešní otvor správnou velikost, jednoduše odstraňte vnitřní stropní obložení z vašeho aktuálního střešního větracího otvoru a změřte stropní otvor, nebo se ujistěte, že je otvor dostatečně velký, zasunutím vnitřní příruby stropu střešního okna do otvoru.

Světlíky 97100i a 97110i jsou navrženy pro minimální tloušťku střechy 23 mm a maximální 42 mm. (0,90 palce až 1,65 palce).

Střešní okna 97000i a 97010i jsou navržena pro minimální tloušťku střechy 42 mm a maximální 60 mm. (1,65 až 2,36 palce).

Světlík LED vyžaduje minimální napětí 12 VDC a 2 A. Ujistěte se, že elektrický obvod, který chcete použít, zvládne dodatečnou zátěž. Obvod musí být jističen a k elektrickému propojení musí být použity vodiče vhodného průřezu.

POZNÁMKA: Nástěnné ovládání pro LED světla musí dodat instalační technik.

POZNÁMKA: PŘED PŘEPRAVOU NEBO PŘEMÍSTĚNÍM KARAVANU MUSÍ BÝT SVĚTLÍK ZAVŘENÝ.

**VAROVÁNÍ ! ABYSTE SNÍŽILI RIZIKO POŽÁRU, ÚRAZU ELEKTRICKÝM PROUDEM NEBO ZRANĚNÍ OSOB, DODRŽUJTE NÁSLEDUJÍCÍ BEZPEČNOSTNÍ OPATŘENÍ: c)**

Používejte toto zařízení pouze tak, jak je určeno společností AIRXCEL, INC. Máte-li další dotazy,

kontaktujte nás  
výrobce.

d) Před servisem a čištěním jednotky vypněte napájení na servisním panelu a

Uzamkněte servisní odpojovací zařízení, abyste zabránili náhodnému zapnutí napájení. Pokud zařízení pro odpojení služeb nelze uzamknout, připojte k servisnímu panelu výrazné výstražné zařízení, například štítek.

**VAROVÁNÍ! POUŽÍVEJTE POUZE PRO CELKOVÉ VĚTRÁNÍ. NEPOUŽÍVEJTE JAKO VÝFUKOVÉ ZAŘÍZENÍ PRO NEBEZPEČNÉ NEBO VÝBUŠNÉ LÁTKY NEBO VÝPARY.**



**REMARQUER! Risque de dommages dus à une accumulation de chaleur entre le ombre et la couverture.**

En plein soleil, fermez seulement l'ombre aux deux tiers du trajet

**MAXXAIR**  
VENTILATION SOLUTIONS

## NÁVOD K INSTALACI

### KROK 1

Model střešního okna	Střešní otvor
00-97000i, 00-97100i 00-97010i, 00-97110i	700 mm x 500 mm

Velikost stropního otvoru naleznete v tabulce výše. Pokud vyměňujete jiný již nainstalovaný typ, odstraňte starý střešní větrací otvor, který tam je.

Odstraňte všechny staré tmely alespoň 2 palce (5 cm) kolem střešního otvoru.

KROK 2 Před instalací SKYMAXX ROOFLIGHT přes

střešní otvor

naneste na spodní stranu příruby v drážkovaném prostoru souvislý pás pružného netvrdnoucího tmelu (např. Sikalastomer-710).

**VAROVÁNÍ!** Při instalaci vašeho MAXXAIR SKYLIGHT používejte pouze těsnící/těsnící produkt kompatibilní s přírubou (plastový výrobek) a povrchem střechy. **NEPOUŽÍVEJTE** materiály obsahující rozpouštědla, jako je xylen, toluen, methylethylketon (MEK), acetat nebo aceton nebo jim podobná, protože mohou poškodit přírubu. Rovněž je třeba se vyhnout tmelům typu polysulfid (thiokol).

V případě pochybností kontaktujte výrobce karavanu pro více informací.

KROK 3 Vložte

SKYMAXX LANTERN do střešního otvoru tak, aby výklopná část směřovala k přední části vozidla se stropní přírubou uprostřed otvoru. Stisknutím příruby stlačíte tmel, který se aplikuje na střechu.

KROK 4 Po

instalaci SKYMAXX LANTERN odstraňte veškerý přebytečný tmel, který mohl vytéct. Pomocí tmelu, jako je Dicor Self-Leveling Lap Sealant nebo podobný tmel, naneste housenku (přibližně 5 mm v průměru) podél vnějšího okraje příruby po celé délce střešního okna.

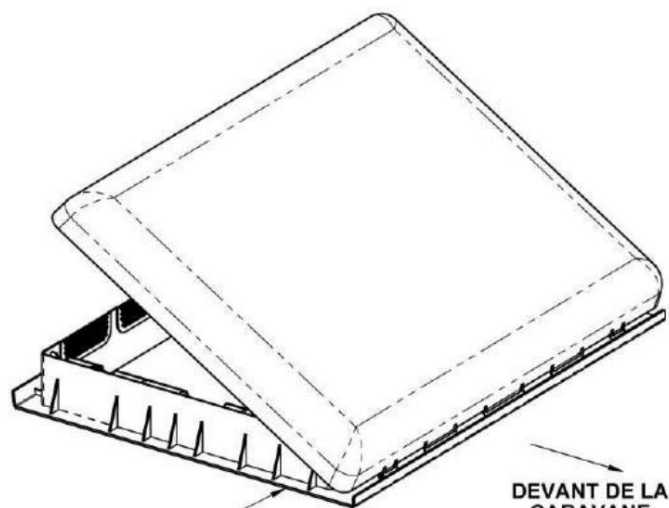
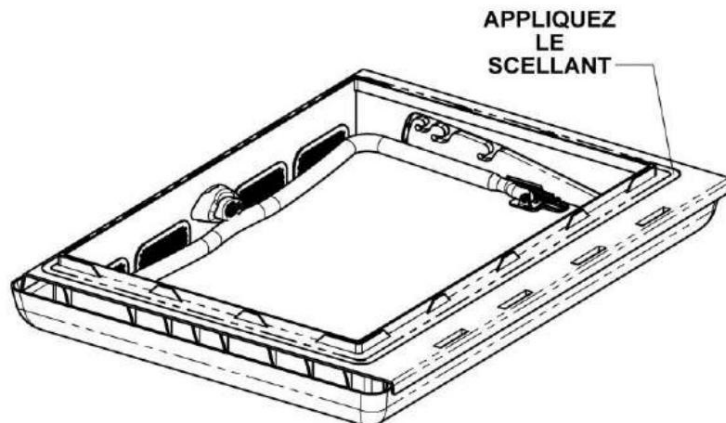

TÍM DOPLŇUJE HORNÍ ČÁST STŘECHY ZAŘÍZENÍ



## KROK 5 Pomocí

malého vrtáku nebo sondy určete tloušťku střechy vložení sondy do montážních otvorů, označte sondu a změřte hloubku zasunutí. K naměřené délce přidejte 1,9 mm. (Toto bere v úvahu tloušťku stropní příruby.) Toto bude potřebná délka šroubu. Délky šroubů v hardwarovém balíčku naleznete v tabulkách níže.

POZNÁMKA: U zakřivených střech změřte nejtlustší část střechy.

Modely střešních oken 00-97100i a 00-97110i

TLOUŠŤKA STŘECHA VOZIDLA	DÉLKA DE LA VIS
25 mm 28 až	26 mm
30 mm 32 až	30 mm
35 mm 38 až	35 mm
40 mm 42 mm	40 mm
	45 mm

Střešní okno model 00-97000i a 00-97010i

TLOUŠŤKA STŘECHA VOZIDLA	DÉLKA DE LA VIS
46 až 48	45 mm
mm 50 až 52	48 mm
mm 54 až 56	52 mm
mm 58 až 60	56 mm
mm	60 mm

## KROK 6 Vložte

stropní přírubu do otvoru a vyrovnejte příruby.

## KROK 7 S

ohledem na délky šroubů v tabulce v KROKU 5 použijte k upevnění stropní příruby k přírubě střechy šrouby vhodné délky podle tloušťky vaší střechy, dávejte pozor, abyste šrouby neutahovali příliš, aby nedošlo k prasknutí nebo deformaci stropní příruby nebo střešní příruby.

## KROK 8

Volitelné: Nainstalujte šrouby k upevnění stropní příruby ke stropu karavanu. Pokud stropní příruba nesedí na stropě rovně, můžete namontovat šrouby, abyste zabránili vzniku mezer.

## KROK 9 Chcete-

li sestavit vnitřní plášť a stropní přírubu, vyrovnejte příruby s kanály na stropní přírubě. Zajistěte je pevným zatlačením na vnitřní kapotáž. Tím je zajištěno, že spony umístěné na vnitřní kapotáži zapadnou do kanálků umístěných na stropní přírubě a zajistí je na místě.

Tím je instalace

LARTERNA MAXXAIR SKYMAXX

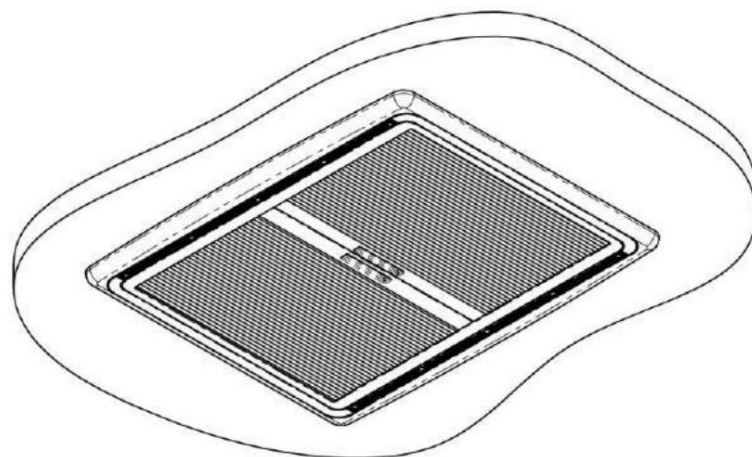
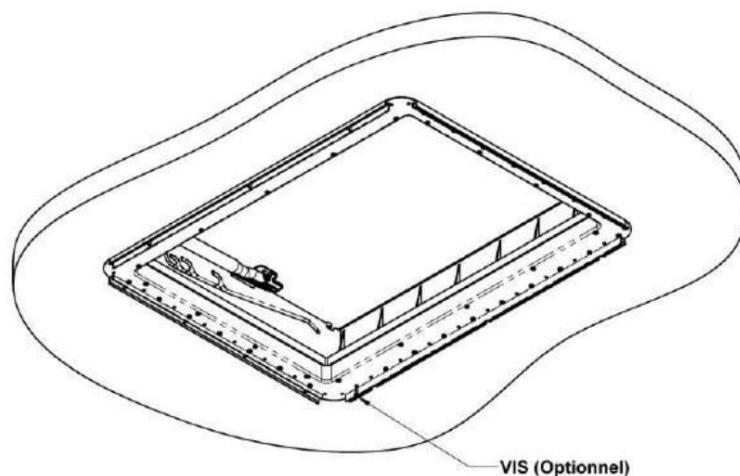
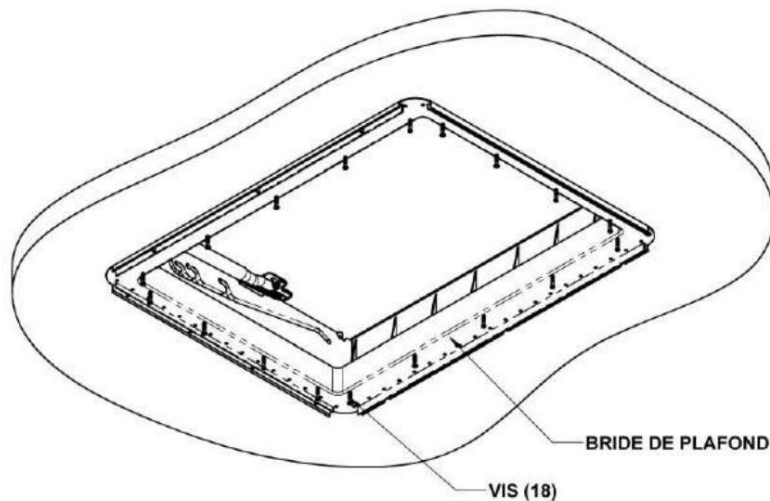

LANTERNEAU NON ÉCLAIRÉ

#### JAK FUNGUJE VAŠE MAXXAIR SKYMAXX LIGHT

Chcete-li otevřít střešní okno pro účely větrání, oddělte clonu od rolety pohybem táhla v opačných směrech. Poznámka: Otevírání a zavírání clony/žaluzie je ruční. Stisknutím tlačítka na rámu střešního okna uvolníte rukojeť a zvednete kryt pomocí rukojeti. Zvedněte kryt do požadovaného otvoru pomocí štěrbin na bocích příruby střešního okna a umístěte kryt.

Po zajištění střešního okna v požadované poloze posuňte clonu a roletu k sobě. Poměr obrazovky/slepy lze upravit podle vašich preferencí.

Chcete-li zavřít SKYMAXX LANTERN, posuňte kliku slotu a zatáhněte ji směrem k otevřené straně střešního okna. Zatlačte na rukojeť nad tlačítkem, které zamyká kryt střešního okna.

#### PRO INSTALACI SKYMAXX LX PLUS SKYLIGHT

**VAROVÁNÍ ! ABYSTE SNÍŽILI NEBEZPEČÍ POŽÁRU, ÚRAZU ELEKTRICKÝM PROUDEM NEBO ZRANĚNÍ OSOB, DODRŽUJTE NÁSLEDUJÍCÍ BEZPEČNOSTNÍ OPATŘENÍ:** Elektrickou instalaci a elektroinstalaci musí provádět kvalifikovaný personál v souladu s platnými předpisy a normami, včetně těch, které jsou určeny pro požární konstrukce.

**VAROVÁNÍ!** Před připojením 12V DC napájení k MAXXAIR LANTERN odpojte napájecí kabel od hlavního vozidla .

#### KROK 6

Protáhněte 12V DC napájecí kabely velkým otvorem ve vnitřní přírubě a nechte 4" až 6" kabelu viset dolů. Poznámka: červený vodič od nástěnného ovladače a černý vodič od záporného pólu.

#### KROK 7 Vložte

stropní přírubu do otvoru a vyrovnejte příruby.

#### KROK 8 S

ohledem na délky šroubů v tabulce v KROKU 5 použijte k upevnění stropní příruby k přírubě střechy šrouby vhodné délky podle tloušťky vaší střechy, dávejte pozor, abyste šrouby neutahovali příliš, aby nedošlo k prasknutí nebo deformaci stropní příruba nebo střešní příruba.

#### KROK 9

Volitelné: Nainstalujte šrouby k upevnění stropní příruby ke stropu karavanu. Pokud stropní příruba nesedí na stropě rovně, můžete namontovat šrouby, abyste zabránili vzniku mezer.

**POZNÁMKA: PŘED PŘEPRAVOU NEBO PŘEMÍSTĚNÍM KARAVANU MUSÍ BÝT SVĚTLÍK ZAVŘENÝ.**

#### NÁVOD K PÉČI PRO UŽIVATELE

Čištění MAXXAIR SKYMAXX LANTERN by mělo být prováděno pouze jemným mýdlem a vodou. NA KRYT SVĚTLÍKU NEPOUŽÍVEJTE BRUSÍCÍ utěrka.

Nejllepší je ponechat clonu a/nebo roletu k zakrytí otvoru střešního okna, když je otevřené.

V případě jakýchkoli dotazů kontaktujte zákaznický servis AIRXCEL/ MAXXAIR na čísle 316.832.4357 nebo [rvpsupport@airxcel.com](mailto:rvpsupport@airxcel.com).

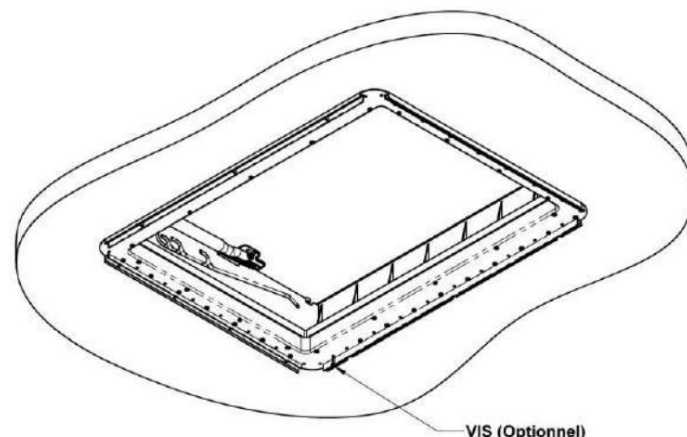
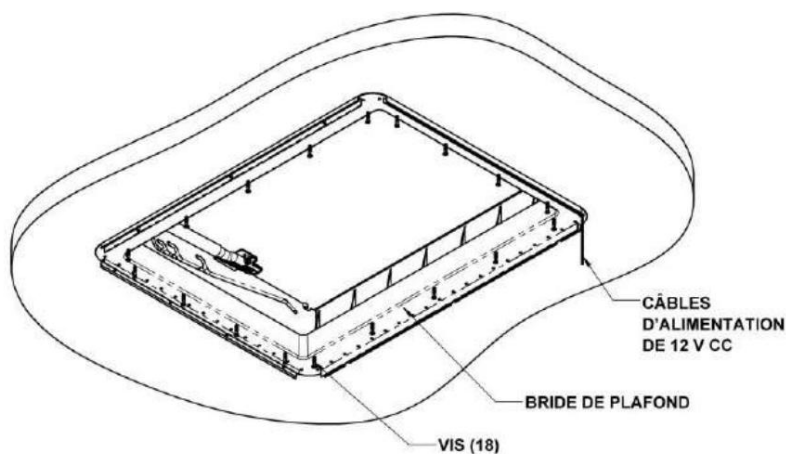

#### KROK 10 Pomocí

dodaných matic připojte napájecí vodiče 12V DC k vodičům LED lampy.

Červený vodič od nástěnného ovladače k červenému (poz) vodiči od LED a černému vodiči od záporného pólu.

#### KROK 11 Chcete-

li sestavit vnitřní plášť a stropní přírubu, vyrovnejte příruby s kanály na stropní přírubě. Ujistěte se, že napájecí kabely kloužou dovnitř, nejsou zachyceny nebo zamotané. Zajistěte je pevným zatlačením na vnitřní kapotáž. Tím je zajištěno, že spony umístěné na vnitřní kapotáži zapadnou do kanálků umístěných na stropní přírubě a zajistí je na místě.

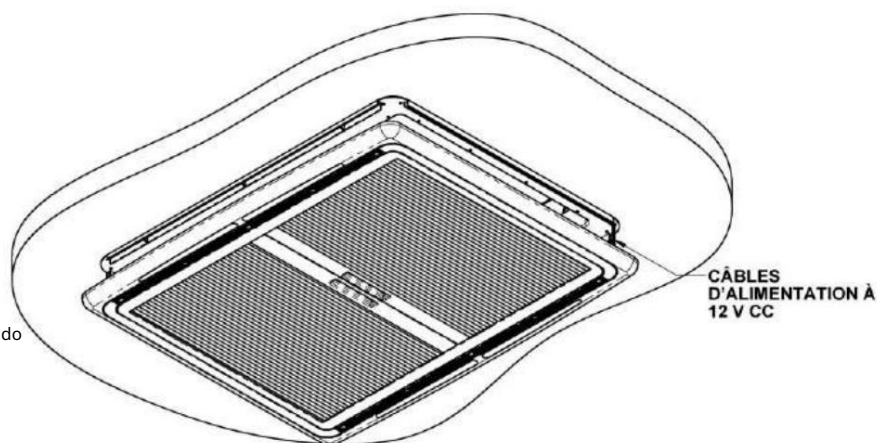

LANTERNEAU ÉCLAIRÉ

Tím je instalace MAXXAIR SKYMAXX LANTERN dokončena.

#### JAK FUNGUJE VAŠE MAXXAIR SKYMAXX LIGHT

Chcete-li otevřít střešní okno pro účely větrání, oddělte clonu od rolety pohybem táhla v opačných směrech. Poznámka: Otevírání a zavírání clony/žaluzie je ruční.

Stisknutím tlačítka na rámu střešního okna uvolněte rukojeť a zvedněte kryt pomocí rukojeti. Zvedněte kryt do požadovaného otvoru pomocí štěrbin na bocích příruby střešního okna a umístěte kryt. Po zajištění střešního okna v požadované poloze posuňte clonu a roletu k sobě. Poměr obrazovky/slepy lze upravit podle vašich preferencí.

Chcete-li zavřít SKYMAXX LANTERN, posuňte kliku slotu a zatáhněte ji směrem k otevřené straně střešního okna. Zatlačte na rukojeť nad tlačítkem, které zamyká kryt střešního okna.

Pokud není vyžadována pasivní ventilace, lze ventilační vložky vyměnit za zaslepovací vložky, které jsou součástí kování.

#### LANTERNA SKYMAXX Plus

LED světla se ovládají nástěnným ovladačem.

POZNÁMKA: PŘED PŘEPRAVOU NEBO PŘEMÍSTĚNÍM KARAVANU MUSÍ BÝT SVĚTLÍK ZAVŘENÝ.

#### NÁVOD K PÉČI PRO UŽIVATELE

Čištění MAXXAIR SKYMAXX LANTERN by mělo být prováděno pouze jemným mýdlem a vodou. NA KRYT SVĚTLÍKU NEPOUŽÍVEJTE BRUSÍCÍ utěrka.

Nejllepší je ponechat clonu a/nebo roletu k zakrytí otvoru střešního okna, když je otevřené.

V případě jakýchkoli dotazů kontaktujte zákaznický servis AIRXCEL/ MAXXAIR na čísle 316 832 4357 nebo

[rvpsupport@airxcel.com](mailto:rvpsupport@airxcel.com).

**\* \* \* \* SKYMAXX DVOULETÁ OMEZENÁ ZÁRUKA \* \* \* \***

AIRXCEL, INC. - DIVIZE PRODUKTŮ GARANTIE DE RV / ŘEŠENÍ VENTILACE MAXXAIR:

U těchto produktů je zaručeno, že neobsahují žádnou výrobní vadu, bez ohledu na vlastnictví.  
po dobu dvou (2) let od data nákupu. Musíte si ponechat původní faktury  
prodej. Tato omezená záruka nezahrnuje "vyšší moc", poruchy způsobené nesprávným postupem  
používání, nesprávná instalace nebo náhodné/náhodné poškození. Zavolejte svému distributorovi  
AIRXCEL / MAXXAIR, pokud máte nějaké dotazy nebo potřebujete pomoc. Vždy mějte originály  
svých prodejních faktur na dosah ruky. Tato omezená záruka nepokrývá žádné poplatky související s prací nebo  
přepravu k vrácení produktu společnosti AIRXCEL, INC. nebo z něj, ani žádné náklady související s instalací,  
demontáž nebo reinstalaci produktu.

Chcete-li si přečíst všeobecné podmínky týkající se úplné ZÁRUKY na produkty zakoupené v

Austrálie nebo Nový Zéland,

navštivte prosím [www.coastrv.com.au](http://www.coastrv.com.au) • [www.coastrv.co.nz](http://www.coastrv.co.nz)



Pro více informací o produktu navštivte [www.AIRXCEL.com](http://www.AIRXCEL.com)

AIRXCEL, INC. - Divize RV Products / MAXXAIR  
3050 N. St. Francis St. • Wichita, KS 67219 • 316.832.3400

# MAXXAIR

## STŘEŠNÍ OKNO ROOFMAXX

### NÁVOD K INSTALACI A POKYNY K ÚDRŽBĚ

### PRO MAXXAIR SKYMAXX LX STŘEŠNÍ OKNA 97000i, 97010, 97100i, 97110i

TYTO POKYNY JE NUTNÉ PŘEČTĚT A USCHOVAT

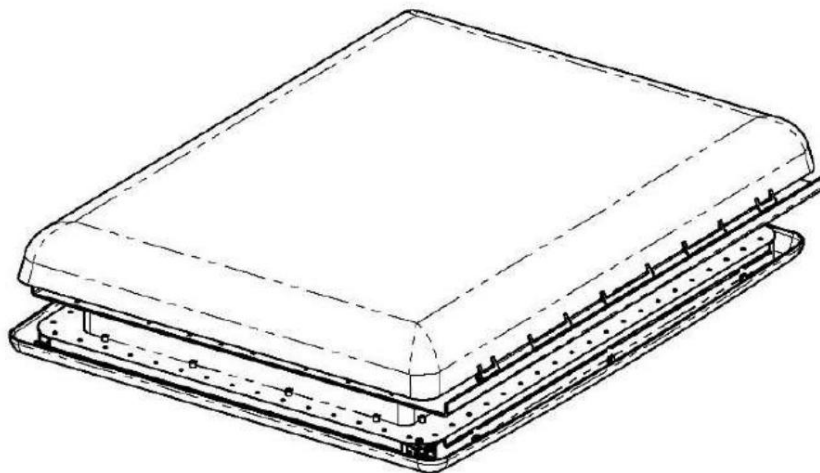

POZNÁMKA: Přečtěte si montážní pokyny, informace a uživatelskou příručku pro model, který jste zakoupili.

Střešní okno SKYMAXX se instaluje do střešního otvoru o rozměrech 700 mm x 500 mm (27,56 palce x 19,70 palce).

Chcete-li zjistit, zda má váš střešní otvor správnou velikost, jednoduše odstraňte přichytný panel na vnitřní straně střešního větracího otvoru a poté změřte stropní otvor nebo zkontrolujte, zda je otvor dostatečně velký, když otvorem protáhnete vnitřní přírubu světlíku.

Střešní okno 97100i a 97110i je navrženo pro minimální tloušťku střechy od 23 mm do maximálně 42 mm. (0,90 palce až 1,65 palce).

Střešní okna 97000i a 97010i jsou navržena pro minimální tloušťku střechy od 42 mm do maximálně 60 mm. (1,65 palce až 2,36 palce).

Světlík s LED osvětlením vyžaduje napájení minimálně 12V DC a 2 ampéry. Ujistěte se, že váš obvod toto dodatečné zatížení zvládne. Obvod musí být uzemněn a pro elektrické připojení musí být použit lankový vodič správné velikosti.

POZNÁMKA: Nástěnné ovládání pro LED světla musí zajistit instalační technik.

POZNÁMKA: PŘED PŘEPRAVOU NEBO PŘEMÍSTĚNÍM KARAVANU MUSÍ BÝT STŘEŠNÍ OKNO ZAVŘENÉ.

**VAROVÁNÍ!** ABYSTE SNÍŽILI RIZIKO POŽÁRU, ÚRAZU ELEKTRICKÝM PROUDEM NEBO ZRANĚNÍ OSOB, VĚDTE SI PROSÍM NÁSLEDUJÍCÍ: e) Používejte tuto jednotku pouze u společnosti AIRXCEL, INC. zamýšleným způsobem. Máte-li jakékoli dotazy, kontaktujte nás  
Výrobce.

f) Před servisem nebo čištěním jednotku vypněte a zajistěte pomocí servisního panelu  
Servisní vypínací nástroje, aby se zabránilo náhodnému zapnutí napájení. Pokud nástroje pro odstavení servisu nelze uzamknout, připevňte na servisní panel snadno identifikovatelné zařízení, například štítek.

POZOR! POUZE PRO CELKOVÉ VĚTRÁNÍ. NEPOUŽÍVEJTE K VYPOUŠTĚNÍ NEBEZPEČNÝCH NEBO VÝBUŠNÝCH MATERIÁLŮ NEBO VÝPAŘŮ.



**BEACHTEN! Beschädigungsgefahr durch Wärmestau zwischen Schatten und die Abdeckung.**  
Bei starkem Sonnenlicht nur zwei Drittel des Weges schließen.

**MAXxAIR**  
VENTILATION SOLUTIONS

## NÁVOD K INSTALACI

### KROK 1

Model střešního okna	Střešní otvor
00-97000i, 00-97100i	700 mm x 500 mm
00-97010i, 00-97110i	

Velikost střešního otvoru viz tabulka výše. V případě potřeby odstraňte veškeré ventilační zařízení, které se již nachází ve střeše. Odstraňte alespoň jakýkoli tmel do 5 cm (2 palce) od otvoru.

### KROK 2 Před

instalaci SKYMAXX ROOFLIGHT přes střešní otvor naneste na spodní stranu příruby v drážkovaném prostoru souvislý pás pružného, nevytvrzujícího tmelu (např. SikaLastomer-710).

**POZOR!** Při instalaci vašeho STŘEŠNÍHO OKNA MAXXAIR používejte pouze tmely/ těsnící materiály, které jsou kompatibilní s přírubou (plastový výrobek) a povrchem střechy. **NEPOUŽÍVEJTE** materiály, které obsahují rozpouštědla, jako je xylen, toluen, methylethylketon (MEK), acetát nebo aceton nebo podobné látky, protože by mohly poškodit přírubu. Rovněž je třeba se vyhnout tmelům s polysulfidy (Thiokol).

V případě pochybností kontaktujte výrobce karavanu pro další informace.

### KROK 3 Vložte STŘEŠNÍ

OKNO SKYMAXX do střešního otvoru tak, aby skládací část směřovala dopředu, se stropní přírubou uprostřed otvoru. Stiskněte přírubu, abyste stlačili těsnění, aby bylo utěsněno ke střeše.

### KROK 4 Po instalaci

STŘEŠNÍHO OKNA SKYMAXX odstraňte přebytečný tmel, který se mohl vymáčknout. S těsněním jako např. B. Pomocí samonivelačního přepřátovaného těsnění Dicor nebo podobného tmelu naneste na vnější okraj příruby kolem střešního okna lem (přibližně o průměru 5 mm).

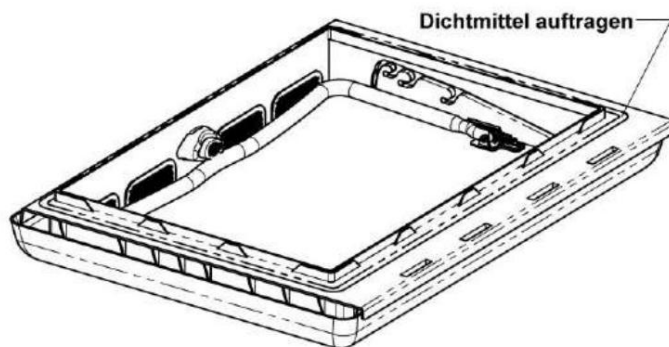

MONTÁŽNÍ PRÁCE NA STŘEŠE JSOU DOKONČENY.

## KROK 5

Určete malou vrtačkou nebo sondou tloušťku střechy vložení sondy do Vložte montážní otvory, označte sondu a Změřte hloubku zavedení. Přidejte naměřenou Přidána délka 1,9 mm. (To umožňuje tloušťku Stropní příruba.) Toto je délka požadované Šroub. Délka šroubů v hardwarovém balení naleznete v následujících tabulkách.

POZNÁMKA: U zakřivených střech změřte nejtlustší část střechy.

Střešní okno model 00-97100i a 00-97110i

STŘECHA VOZIDLA PEVNOST	ŠROUB L LOUKA
23 – 25 mm	26 mm
28 – 30 mm	30 mm
32 – 35 mm	35 mm
38 – 40 mm	40 mm
42 mm	45 mm

Střešní okno model 00-97000i a 00-97010i

STŘECHA VOZIDLA PEVNOST	ŠROUB L LOUKA
42 mm	45 mm
46 – 48 mm	48 mm
50 – 52 mm	52 mm
54 – 56 mm	56 mm
58 – 60 mm	60 mm

## KROK 6

Vložte stropní přírubu do otvoru a vyrovnejte příruby.

## KROK 7

Použijte podle délek šroubů v tabulce KROKU 5 ten pro vás

Vrutky vhodné pro tl

Připevněte stropní přírubu ke střešní přírubě a

Ujistěte se, že šrouby nejsou příliš utažené utáhněte, aby nedošlo k prasklinám nebo deformacím stropní příruba a střešní příruba vyhnout se.

## KROK 8

Volitelné: Nainstalujte šrouby pro připevnění stropní příruba ke stropu karavanu. Pokud stropní příruba neleží naplocho na stropě, můžete nainstalovat šrouby, abyste se vyhnuli mezerám.

## KROK 9

K uzavření vnitřního obložení na stropní přírubě

Sestavte, vyrovnejte příruby s kanály na stropní přírubě. Pevným zatlačením na

Připevněte vnitřní obložení. Toto bude ujistěte se, že jsou spony vnitřního obložení uvnitř kanály stropní příruba pro zajištění plně zapojit.

Tím je montáž STŘEŠNÍHO OKNA MAXXAIR SKYMAXX dokončena.

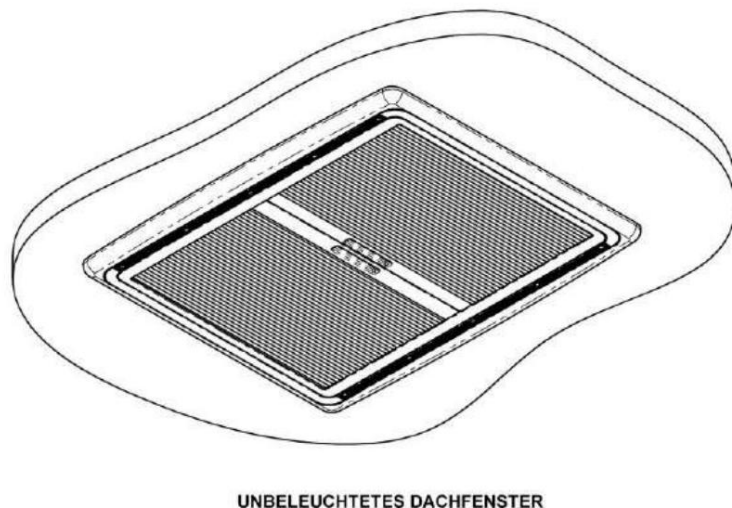
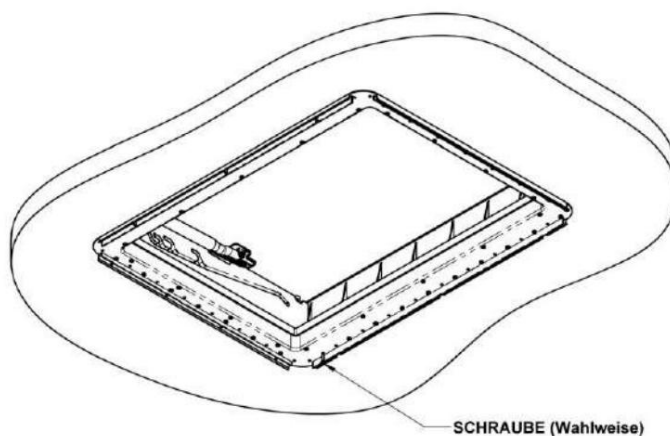
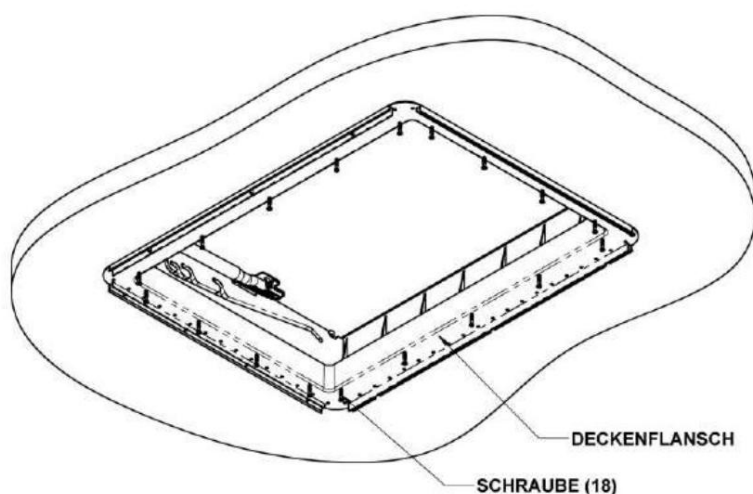

## OBSLUHA VAŠEHO STŘEŠNÍHO OKNA MAXXAIR SKYMAXX

Chcete-li otevřít střešní okno pro větrání, oddělte ochrannou zástěnu od sluneční clony posunutím spojovacích tyčí v opačných směrech. Poznámka: Ochrana soukromí a sluneční ochrana se otvírá a zavírá ručně.

Stisknutím tlačítka na rámu světlíku uvolněte rukojeť a zvedněte víko s rukojetí. Zvedněte víko pomocí otvorů po stranách

Střešní příruba do požadovaného otvoru pro umístění krytu. Poté, co jste zajistili střešní okno v požadované poloze, stáhněte ochranu soukromí a ochranu proti slunci k sobě. Poměr mezi soukromím a ochranou před sluncem lze upravit podle vašeho přání.

Chcete-li zavřít STŘEŠNÍ OKNO SKYMAXX, vysuňte rukojeť ze slotu a vytáhněte ji směrem k otevřené straně světlíku. Stiskněte rukojeť

nad tlačítkem, které zamyká víko střešního okna.

POZNÁMKA: PŘED PŘEPRAVOU NEBO PŘEMÍSTĚNÍM KARAVANU MUSÍ BÝT STŘEŠNÍ OKNO ZAVŘENÉ.

## POKYNY PRO UŽIVATELE ÚDRŽBY

Čištění vašeho MAXXAIR SKYMAXX STŘEŠNÍHO OKNA lze provést jemným mýdlem a vodou. NA KRYT STŘEŠNÍHO OKNA NEPOUŽÍVEJTE BRUSNÉ utěrky.

Při otevřeném střešním okně je vhodné mít otevřený výhled nebo okno. Nad otvorem střešního okna mějte ochranu proti slunci.

Máte-li jakékoli dotazy, kontaktujte zákaznický servis AIXCEL/MAXXAIR na čísle 316.832.4357 nebo rvpsupport@airxcel.com.

## MONTÁŽ STŘEŠNÍCH OKEN SKYMAXX LX PLUS

**VAROVÁNÍ! PRO SNÍŽENÍ RIZIKA POŽÁRU, ÚRAZU ELEKTRICKÝM PROUDEM NEBO ZRANĚNÍ OSOB SI PROSÍM VĚDTE NA VĚDOMÍ NÁSLEDUJÍCÍ:**  
Montážní práce a elektrické vedení musí být provedeny kvalifikovanou osobou (osobami) v souladu se všemi platnými předpisy a normami, včetně požárních konstrukcí.

**POZOR!** Před připojením napájení 12 V GS do STŘEŠNÍHO OKNA MAXXAIR odpojte hlavní napájení vašeho vozidla !

### KROK 6

Vložte 12voltové stejnosměrné

napájecí kabely do velkého otvoru ve vnitřní přírubě a nechte viset 4 až 6 palců drátu. Poznámka: Červený vodič od nástěnného ovladače a černý vodič od záporného pólu.

### KROK 7

Vložte stropní přírubu do otvoru a vyrovnejte příruby.

### KROK 8 Podle

délek šroubů v tabulce v KROKU 5 použijte k připevnění stropní příruby k přírubě střechy šrouby vhodné pro vaši tloušťku střechy, dávejte pozor, abyste šrouby neutáhli příliš, aby nedošlo k prasknutí nebo deformaci stropní příruby a stropní příruby. Vyhněte se střešním přírubám.

### KROK 9 Volitelné:

Nainstalujte šrouby k upevnění stropní příruby ke stropu karavanu.

Pokud stropní příruba neleží naplocho ke stropu, možná budete chtít nainstalovat šrouby, abyste se vyhnuli mezerám.

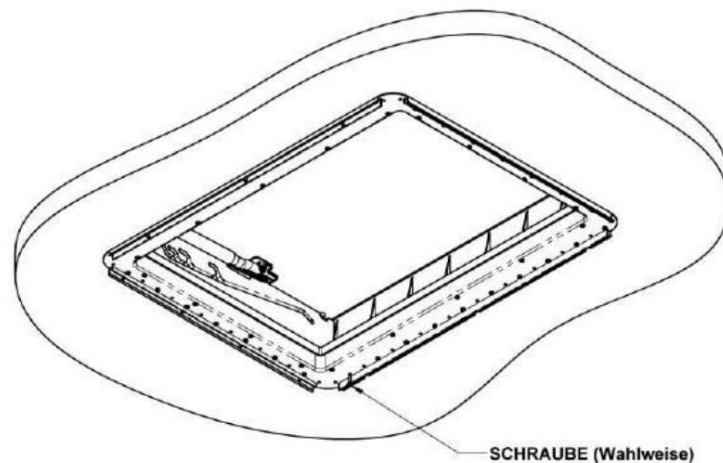
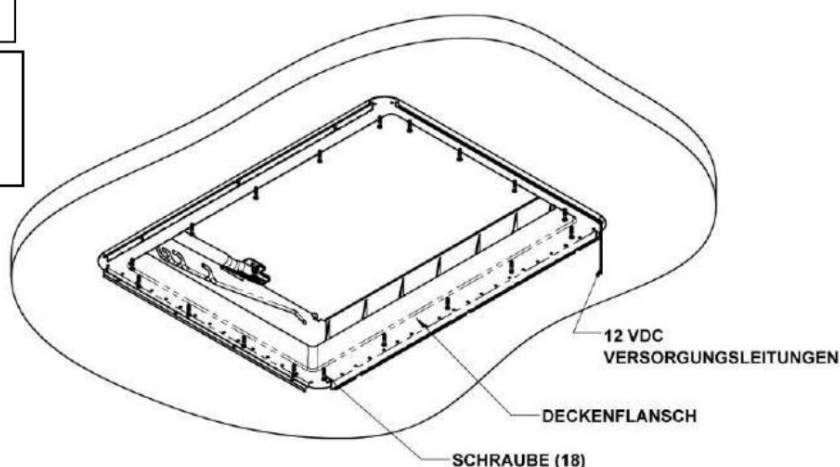



**KROK 10 Připojte**

12voltové stejnosměrné napájecí kabely

k LED světlovodům pomocí dodaných matic. Červený kabel od nástěnného ovladače k červenému kabelu (Pos) LED a černému kabelu od záporného pólu.

**KROK 11 Chcete-li**

nainstalovat vnitřní panel na stropní přírubu, vyrovnejte příruby s kanály na stropní přírubě. Ujistěte se, že napájecí kabely kloužou dovnitř vnitřní jednotky a nejsou přiskřípnuty nebo zachyceny.

Připevněte pevným zatlačením na vnitřní podšívku. Tím je zajištěno, že ozdobné spony zapadnou do kanálů stropní příruby a zajistí je na místě.

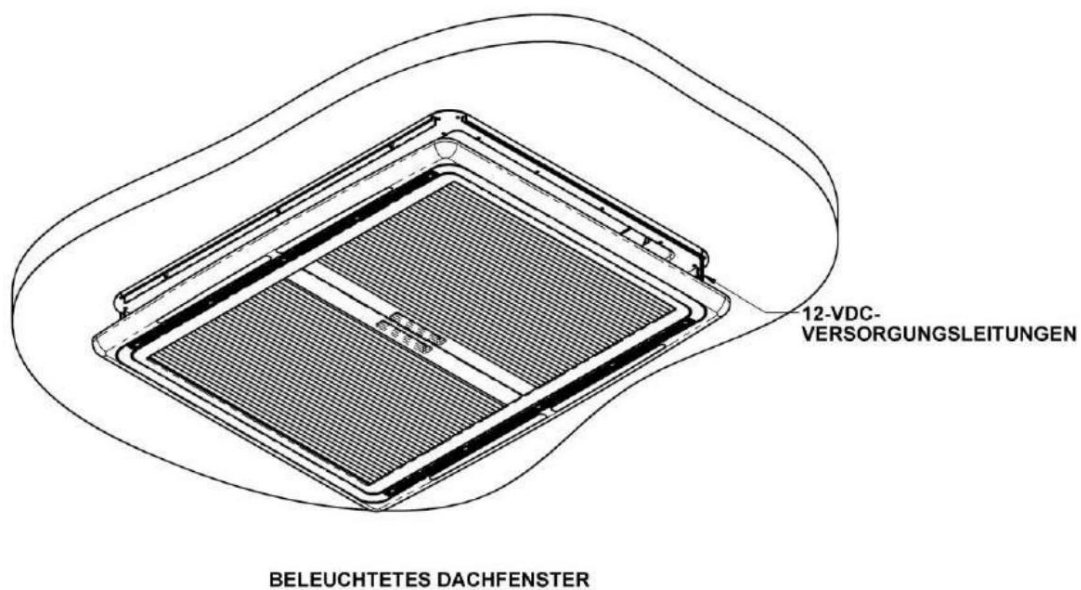

Tím je montáž STŘEŠNÍHO OKNA MAXXAIR SKYMAXX Plus dokončena.

## OBSLUHA VAŠEHO STŘEŠNÍHO OKNA MAXXAIR SKYMAXX

Chcete-li otevřít střešní okno pro větrání, oddělte ochrannou zástěnu od sluneční clony posunutím spojovacích tyčí v opačných směrech.

Poznámka: Ochrana soukromí a sluneční ochrana se otevírá a zavírá ručně. Stisknutím tlačítka na rámu světlíku uvolněte rukojeť a zvedněte víko s rukojetí.

Pomocí štěrbin po stranách střešní příruby zvedněte kryt do požadovaného otvoru, aby se kryt umístil.

Poté, co jste zajistili střešní okno v požadované poloze, stáhněte ochranu soukromí a ochranu proti slunci k sobě. Poměr mezi soukromím a ochranou před sluncem lze upravit podle vašeho přání.

Chcete-li zavřít STŘEŠNÍ OKNO SKYMAXX, vysuňte rukojeť ze slotu a vytáhněte ji směrem k otevřené straně světlíku. Stiskněte madlo nad tlačítkem, které uzamkne víko světlíku.

Není-li vyžadována pasivní ventilace, lze ventilační vložky vyměnit pomocí maket vložek, které jsou součástí balení hardwaru.

## STŘEŠNÍ OKNA SKYMAXX Plus

LED světla se ovládají nástěnným ovladačem.

POZNÁMKA: PŘED PŘEPRAVOU NEBO PŘEMÍSTĚNÍM KARAVANU MUSÍ BÝT STŘEŠNÍ OKNO ZAVŘENÉ.

## POKYNY PRO UŽIVATELE ÚDRŽBY

Čištění vašeho MAXXAIR SKYMAXX STŘEŠNÍ OKNA lze čistit jemným mýdlem a vodou

~~konat~~ ŽÁDNÉ BRUSNÉ utěrky  
POUŽÍVEJTE KRYT STŘEŠNÍHO OKNA.

Je vhodné zajistit viditelnost nebo viditelnost při otevřeném střešním okně. Nad otvorem střešního okna mějte ochranu proti slunci.

Máte-li jakékoli dotazy, kontaktujte nás  
Zákaznický servis AIRXCEL/MAXXAIR na

316.832.4357 nebo rvsupport@airxcel.com.

## \* \* \* SKYMAXX 2 ROKY OMEZENÁ ZÁRUKA \* \* \*

Společnost AIRXCEL, INC. - ZÁRUKA PRODUKTOVÉ ŘADY RV / ŘEŠENÍ VĚTRÁNÍ MAXXAIR:

Tyto produkty jsou bez výrobních vad a je na ně poskytována záruka po dobu dvou (2) let od data nákupu, bez ohledu na

z vlastnictví. Musíte si ponechat původní doklad o koupi. Tato omezená záruka neplatí

pro případy „vyšší moci“ nebo v případě nesprávného použití, nesprávné instalace nebo náhodného /

náhodné poškození. Pokud máte nějaké dotazy nebo potřebujete pomoc, obraťte se na svého

Prodejce AIRXCEL/MAXXAIR. Mějte prosím po ruce originální účtenky. Tato omezená záruka se vztahuje

žádné poplatky za práci nebo přepravné za vrácení do nebo z AIRXCEL, INC. nebo náklady v

Spojení s instalací, odstraněním nebo opětovnou instalací produktu.

Úplné ZÁRUČNÍ PODMÍNKY pro produkty zakoupené v Austrálii nebo na Novém Zélandu

lze nalézt na [www.coastrv.com.au](http://www.coastrv.com.au) nebo [www.coastrv.com.nz](http://www.coastrv.com.nz)



Pro více informací o našich produktech navštivte [www.AIRXCEL.com](http://www.AIRXCEL.com).

AIRXCEL, INC. - Divize RV Products / MAXXAIR 3050 N. St. Francis  
St. • Wichita, KS 67219 • 316.832.3400

# MAXXAIR

## SVĚTLÍK ROOFMAXX

### NÁVOD K ÚDRŽBĚ A PROVOZU

## INSTALACE PRO SKYLIGHT MAXXAIR SKYMAXX LX 97000i, 97010i, 97100i, 97110i

PŘEČTĚTE SI A USCHOVEJTE TYTO POKYNY

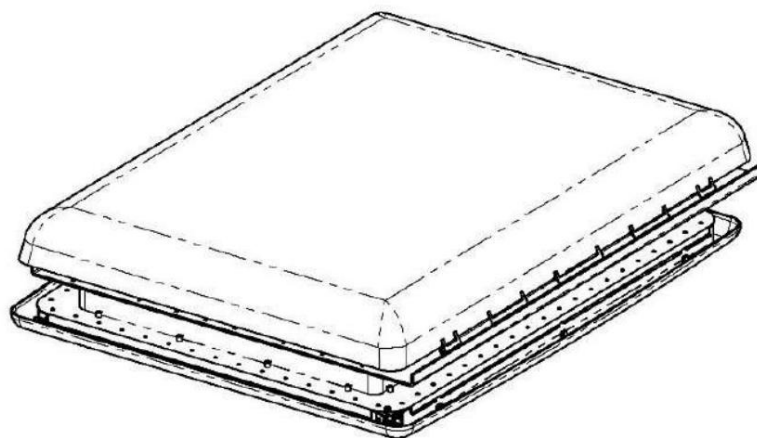

POZNÁMKA: Viz Pokyny k instalaci, Informační příručka a Provozní příručka pro zakoupený model.

Světlík SKYMAXX se instaluje do střešního otvoru 700 mm x 500 mm (27,56 palce x 19,70 palce).

Chcete-li zjistit, zda má váš střešní otvor správnou velikost, jednoduše odstraňte vnitřní ozdobný prstenec střechy z vašeho stávajícího světlíku a změřte otvor nebo ověřte, zda je dostatečně velký, aby do něj mohl zasunout vnitřní střešní rám světlíku.

Světlík 97100i a 97110i je navržen pro minimální tloušťku střechy 23 mm a maximální 42 mm. (0,90 palce až 1,65 palce).

Světlík 97000i a 97010i je navržen pro minimální tloušťku střechy 42 mm a maximální 60 mm. (1,65 palce až 2,36 palce).

Světlík LED vyžaduje minimálně 12 V DC, 2 A. Ujistěte se, že obvod, který používáte, je vhodný pro dodatečné zatížení. Obvod musí být stíněný a pro elektrické připojení musí být použit lankový drát vhodného průřezu.

POZNÁMKA: Instalační technik musí poskytnout nástěnné ovládání pro LED světla.

POZNÁMKA: PŘED PŘEPRAVOU NEBO PŘEMÍSTĚNÍM KARAVANU MUSÍ BÝT STŘEDNÍ SVĚTLO ZAVŘENO.

VAROVÁNÍ! ABYSTE SNÍŽILI RIZIKO POŽÁRU, ÚRAZU ELEKTRICKÝM PROUDEM NEBO ZRANĚNÍ OSOB, PROVEĎTE NÁSLEDUJÍCÍ: g) Používejte tuto jednotku pouze způsobem určeným společností AIRXCEL, INC. Máte-li jakékoli dotazy, kontaktujte výrobce. h) Před prováděním jakékoli údržby nebo čištění jednotku odpojte na servisním panelu a zajistěte servisní odpojovací prostředek, aby se zabránilo neúmyslnému připojení. Pokud nelze prostředek pro odpojení vedení uzamknout, bezpečně připevněte k servisnímu panelu nápadné výstražné zařízení, například štítek.

POZOR! POUZE PRO VŠEOBECNÉ ÚČELY VĚTRÁNÍ. NEPOUŽÍVEJTE JEDNOTKU K EVAKUACI  
VÝBUŠNÉ NEBO NEBEZPEČNÉ MATERIÁLY NEBO PÁRY.



**¡DARSE CUENTA! Riesgo de daños por la acumulación de calor entre las  
La sombra y la cubierta.**  
A la luz del sol fuerte, solo cierre la sombra dos tercios del camino.

**MAXXAIR**  
VENTILATION SOLUTIONS

## NÁVOD K INSTALACI

### KROK 1

Skylight Model 00-97000i	Střešní otvor
00-97100i 00- 97010i, 00-97110i	700 mm x 500 mm

Velikost stropního otvoru viz tabulka výše. Pokud vyměňujete jiný typ již nainstalovaného střešního světlíku, odstraňte starý. Odstraňte veškerý starý střešní těsnicí materiál do vzdálenosti minimálně 5 cm (2 palce) kolem otvoru.

### KROK 2 Před

instalaci SKYMAXX ROOFLIGHT přes střešní otvor naneste na spodní část příruby v drážkovaném prostoru souvislý pás pružné netvrdnoucí těsnicí hmoty (např. SikaLastomer-710).

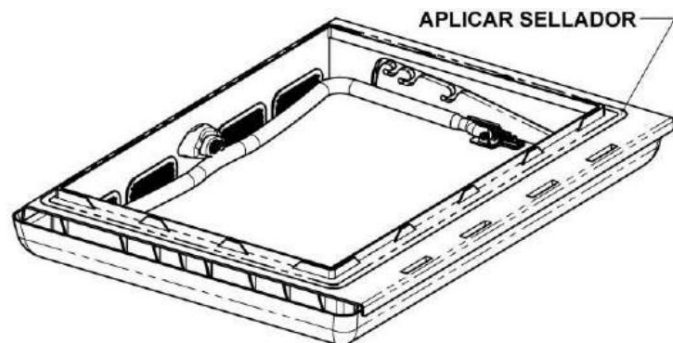

## POZOR! Při instalaci SKYLIGHT

MAXXAIR, použijte pouze těsnicí/těsnící materiál kompatibilní s rámem (plastový výrobek) a povrchem střechy.

NEPOUŽÍVEJTE materiály s rozpouštědly, jako je xylén, toluen, methylethylketon (MEK), acetát, aceton nebo podobné, protože mohou poškodit rám. Těsnícím materiálům polysulfidového (thiokolového) typu je také třeba se vyhnout.

V případě pochybností kontaktujte výrobce karavanu pro více informací.

### KROK 3

Vložte SKYMAXX SKYLIGHT do otvoru ve střeše tak, aby výklopná část směřovala k přední části vozidla a rám střechy vycentrovaný v otvoru. Zatlačte na rám, aby se stlačil těsnicí materiál, aby se utěsnil ke střeše.

### KROK 4

Jakmile je SKYMAXX SKYLIGHT nainstalován, odstraňte přebytečný tmel, který se mohl uvolnit. Pomocí tmelu, jako je Dicolor Self-Leveling Joint Sealer nebo podobný tmel, aplikujte housenku (přibližně 5 mm v průměru) podél vnější hrany rámu kolem celého světlíku.

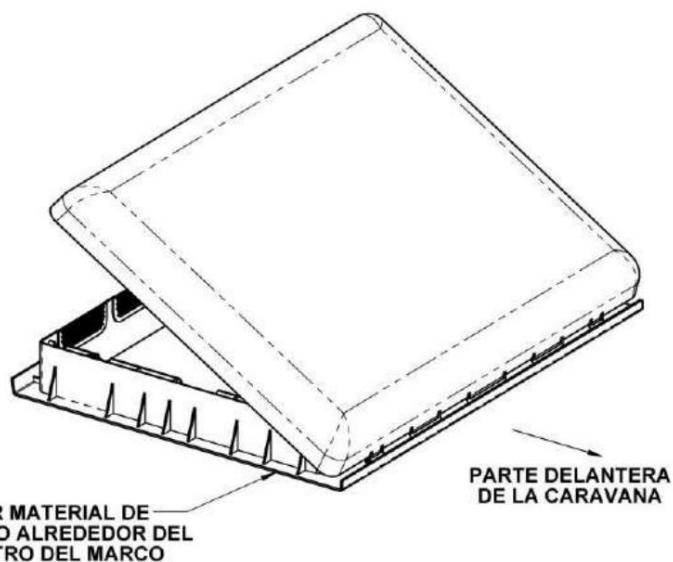

TÍM JE DOKONČENA INSTALAČNÍ ČÁST NA STROP

## KROK 5

Pomocí malého vrtáku nebo sondy určete tloušťku střechy vložením sondy do montážních otvorů, označte sondu a změřte hloubku zasunutí. K naměřené délce přidejte 1,9 mm. (To umožňuje tloušťku střešního lemu.) To bude potřebná délka šroubu. Délku šroubů v hardwarovém balení naleznete v tabulkách níže.

POZNÁMKA: U zakřivených střech změřte nejtlustší část střechy.

Model Skylight 00-97100i a 00-97110i

TLOUŠŤKA STŘECHA VOZIDLO	DÉLKA ŠROUB
23 - 25 mm 26 mm	28 - 30 mm
30 mm 32 - 35 mm	35 mm 38
- 40 mm 40 mm 42 mm 45 mm	

Model Skylight 00-97000i a 00-97010i

TLOUŠŤKA STŘECHA VOZIDLO	DÉLKA ŠROUB
42 mm	42 mm
46 - 48 mm	48 mm
50 - 52 mm	52 mm
54 - 56 mm	56 mm
58 - 60 mm	60 mm

## KROK 6

Vložte střešní rám do otvoru a zarovnejte okraje.

## KROK 7 Po

prostudování délek šroubů v tabulce v KROKU 5 použijte šrouby s vhodnou délkou podle tloušťky vaší střechy k upevnění střešního rámu k rámu střechy výše, dávejte pozor, abyste šrouby neutáhli příliš, aby nedošlo k prasknutí nebo deformaci střešního rámu a horního střešního rámu.

## KROK 8

Volitelné: Nainstalujte šrouby k upevnění střešní příruby ke střeše karavanu. Pokud střešní příruba nespočívá na střeše, možná budete chtít nainstalovat šrouby, abyste zabránili vzniku mezer.

## KROK 9

Chcete-li namontovat vnitřní kryt na rám střechy, zarovnejte okraje s kanály ve střešním rámu.

Zajistěte jej na místě pevným zatlačením na vnitřní kryt. Tím je zajištěno, že spony vnitřního krytu zapadnou do kanálků ve střešním rámu a zajistí jeho polohu.

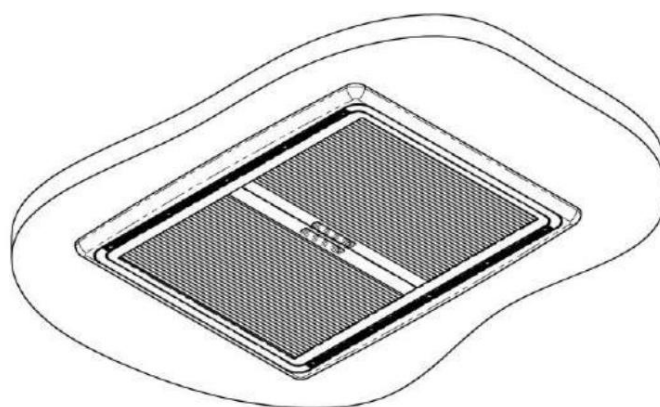
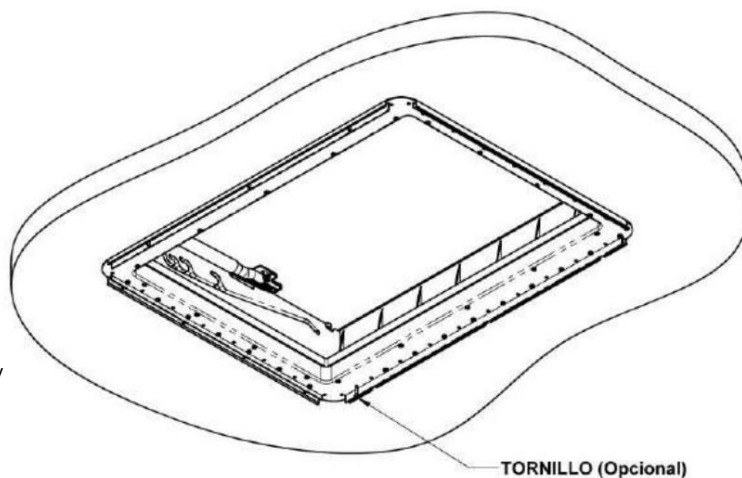
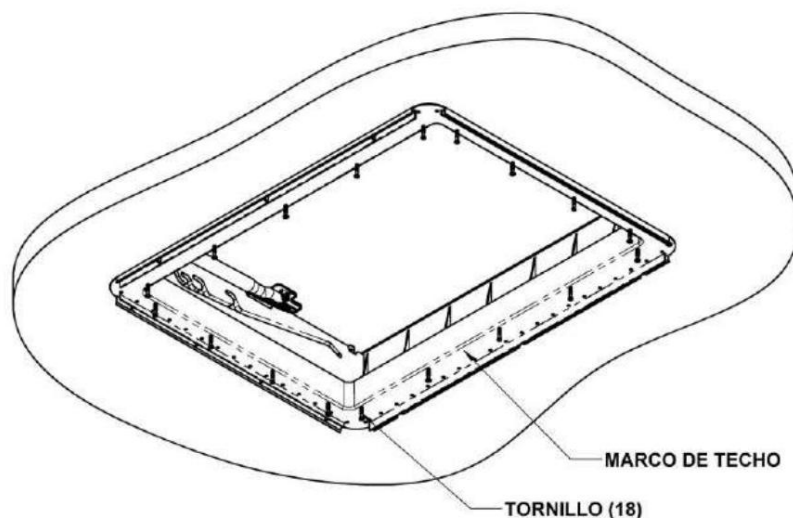

Tímto způsobem je instalace MAXXAIR SKYMAXX SKYLIGHT dokončena.

## OBSLUHA VAŠEHO SVĚTLÍKU MAXXAIR SKYMAXX

Chcete-li otevřít světlík, aby se umožnilo větrání, oddělte clonu a záštitu posunutím tažných pák v opačných směrech. Poznámka: Otevírání a zavírání obrazovky/ochrany je ruční.

Stisknutím tlačítka na rámu světlíku uvolněte rukojeť a zvedněte kryt s rukojetí. Zvedněte víko do požadovaného otvoru pomocí štěrbin po stranách rámu obložený stropu, abyste víko připevnili. Po upevnění světlíku v požadované poloze zatáhněte současně clonu a ochranu. Velikost obrazovky oproti ochraně můžete upravit podle svých preferencí.

Chcete-li SKYMAXX SKYLIGHT zavřít, vysuňte rukojeť ze slotu a vytáhněte ji směrem k otevřené straně světlíku. Zatlačte rukojeť přes tlačítko, které zajistí kryt světlíku v zavřené poloze.

POZNÁMKA: PŘED PŘEPRAVOU NEBO PŘEMÍSTĚNÍM KARAVANU MUSÍ BÝT STŘEDNÍ SVĚTLO ZAVŘENO.

### POKYNY PRO UŽIVATELE ÚDRŽBY

Čištění vašeho MAXXAIR SKYMAXX SKYLIGHT lze provést pouze jemným mýdlem a vodou. NA KRYT SVĚTLÍKU NEPOUŽÍVEJTE BRUSÍČI utěrka.

Při otevřeném světlíku je vhodné ponechat clonu a/nebo ochranu zakrývající otvor světlíku.

Máte-li dotazy, kontaktujte zákaznický servis AIRXCEL/MAXXAIR na čísle 316.832.4357 nebo [rvpsupport@airxcel.com](mailto:rvpsupport@airxcel.com).

## PRO INSTALACI SKYMAXX LX PLUS SVĚTLÍKU

**VAROVÁNÍ! ABYSTE SNÍŽILI NEBEZPEČÍ POŽÁRU, ÚRAZU ELEKTRICKÝM PROUDEM NEBO ZRANĚNÍ OSOB, PROVEĎTE NÁSLEDUJÍCÍ:**  
Elektrickou instalaci a zapojení musí provádět kvalifikované osoby v souladu s platnými předpisy a normami, včetně protipožární konstrukce.

**POZOR!** Před připojením 12V DC napájení k MAXXAIR SKYLIGHT odpojte hlavní napájení vozidla !

### KROK 6

Protáhněte 12V stejnosměrné napájecí kabely otvorem o velkém průměru ve vnitřním rámu, aby bylo možné viset 4 až 6 palců kabelu.

Poznámka: Červený vodič od nástěnného ovladače a černý vodič od záporného pólu.

### KROK 7

Vložte střešní rám do otvoru a zarovnejte okraje.

### KROK 8 Po

prostudování délek šroubů v tabulce v KROKU 5 použijte šrouby s vhodnou délkou podle tloušťky vaší střechy k upevnění střešního rámu k rámu střechy výše, dávejte pozor, abyste šrouby neutáhli příliš, abyste předešli prasklinám nebo deformaci střešního rámu a horního střešního rámu.

### KROK 9

Volitelné: Nainstalujte šrouby pro upevnění střešní příruby ke střeše karavanu. Pokud střešní příruba nespočívá na střeše, možná budete chtít nainstalovat šrouby, abyste zabránili vzniku mezer.

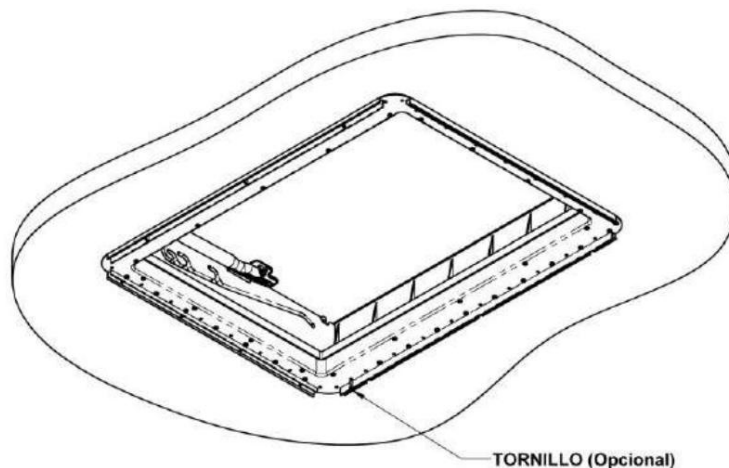
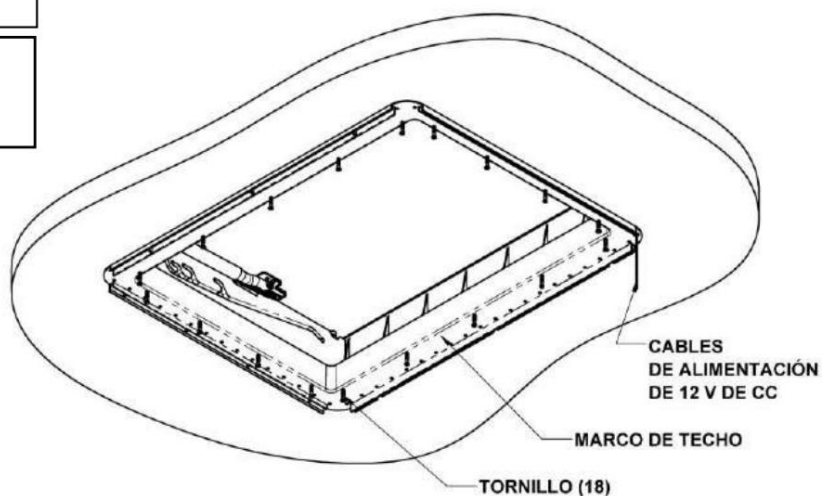

**KROK 10 Pomocí**

dodaných matic pro dráty připojte 12voltové stejnosměrné napájecí vodiče ke světelným vodičům LED. Červený vodič od nástěnného ovladače k červenému vodiči (poz) na LED svítí a černý vodič od záporného pólu.

**KROK 11 Chcete-**

li namontovat vnitřní kryt na rám střechy, zarovnejte okraje s drážkami na rámu střechy.

Ujistěte se, že napájecí kabely zasouvají do vnitřní sestavy a nejsou přiskřípnuté nebo zamotané. Zajistěte jej na místě pevným zatlačením na vnitřní kryt. Tím je zajištěno, že spony vnitřního krytu zapadnou do kanálků ve střešním rámu a zajistí jeho polohu.

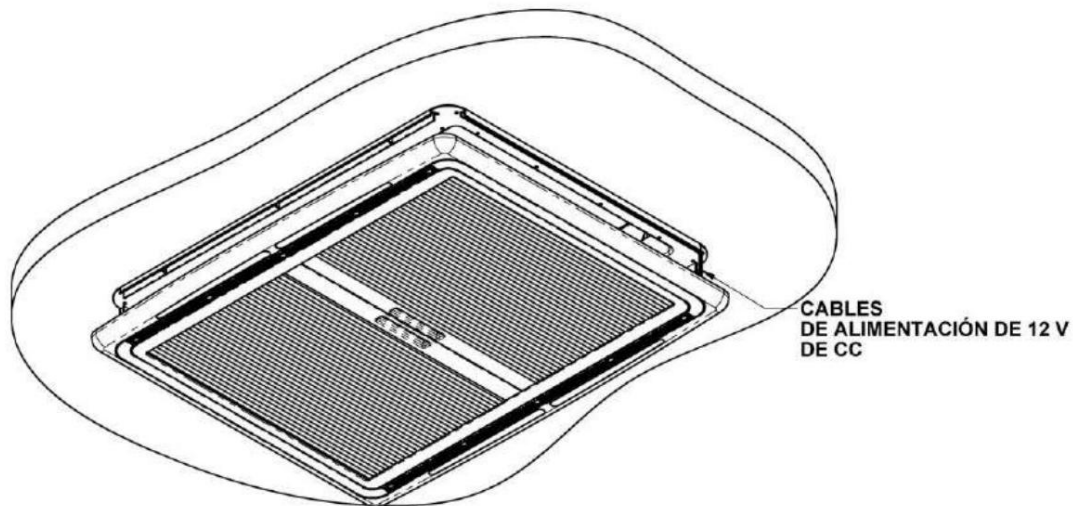

**CLARABOYA ILUMINADA**

Tím je instalace MAXXAIR SKYMAXX Plus SKYLIGHT dokončena.

## OBSLUHA VAŠEHO SVĚTLÍKU MAXXAIR SKYMAXX

Chcete-li otevřít světlík, aby se umožnilo větrání, oddělte clonu a záštitu posunutím tažných pák v opačných směrech. Poznámka: Otevírání a zavírání obrazovky/ochrany je ruční. Stisknutím tlačítka na rámu světlíku uvolněte rukojeť a zvedněte kryt s rukojetí. Zvedněte víko do požadovaného otvoru pomocí štěrbin po stranách rámu obložení stropu, abyste víko připevnili. Po upevnění světlíku v požadované poloze zatáhněte současně clonu a ochranu. Velikost obrazovky proti ochraně můžete upravit podle svých preferencí.

Chcete-li SKYMAXX SKYLIGHT zavřít, vysuňte rukojeť ze slotu a vytáhněte ji směrem k otevřené straně světlíku. Zatlačte rukojeť přes tlačítko, které zajistí kryt světlíku v zavřené poloze.

Pokud není potřeba pasivní ventilace, lze ventilační vložky vyměnit za prázdné vložky, které jsou součástí hardwarového balíčku.

## SKYMAXX Plus SKYLIGHT

LED světla se ovládají nástěnným ovladačem.

POZNÁMKA: PŘED PŘEPRAVOU NEBO PŘEMÍSTĚNÍM KARAVANU MUSÍ BÝT STŘEDNÍ SVĚTLÍK ZAVŘENO.

## NÁVOD K ÚDRŽBĚ PRO

## UŽIVATEL

Čištění vašeho MAXXAIR SKYMAXX SKYLIGHT lze provést pouze jemným mýdlem a vodou.

NA KRYT SVĚTLÍKU NEPOUŽÍVEJTE BRUSÍCÍ utěrka.

Při otevřeném světlíku je vhodné ponechat clonu a/nebo ochranu zakrývající otvor světlíku.

Máte-li dotazy, kontaktujte zákaznický servis AIRXCEL/MAXXAIR na čísle 316.832.4357 nebo rvpsupport@airxcel.com.

## \* \* \* \* SKYMAXX 2LETÁ OMEZENÁ ZÁRUKA \* \* \* \*

AIRXCEL, INC. - DIVIZE PRODUKTŮ GARANTÍA DE RV/MAXXAIR VĚTRACÍ ŘEŠENÍ:

Na tyto produkty je zaručeno, že budou po určitou dobu bez výrobních vad, bez ohledu na jejich vlastnictví dva (2) roky od původního data nákupu. Musíte si uschovat originální doklad o koupi. Tato omezená záruka ne zahrnuje případy vyšší moci, poruchy způsobené nesprávným použitím, nesprávnou instalací nebo náhodným či neúmyslným poškozením úmyslné. Pokud máte nějaké dotazy nebo potřebujete pomoc, zavolejte svému prodejci AIRXCEL/MAXXAIR. Mít k dispozici svůj původní doklad o koupi. Tato omezená záruka se nevztahuje na náklady na práci nebo dopravu při vrácení produktu do nebo z AIRXCEL, INC., ani náklady spojené s instalací, odstraněním nebo opětovnou instalací produktu.

ZDE UMÍSTĚTE ŠTÍTEK SPOTŘEBITELE



Další informace o produktech najdete na [www.AIRXCEL.com](http://www.AIRXCEL.com) AIRXCEL, INC. - Divize RV Products/MAXXAIR 3050 N. St. Francis St. • Wichita, KS 67219 (USA) • 316.832.3400